

## FM/AM CD Bluetooth® Car Audio

Operating Instructions GB

Mode d'emploi FR

### Owner's Record

The model and serial numbers are located on the bottom of the unit.

Record these numbers in the spaces provided below. Refer to these numbers whenever you call upon your Sony dealer regarding this product.

Model No. \_\_\_\_\_

Serial No. \_\_\_\_\_

**To cancel the demonstration (DEMO) display, see page 21.**

For the connection/installation, see page 38.

**Pour annuler l'affichage de démonstration (DEMO), reportez-vous à la page 25.**

Pour le raccordement/l'installation, reportez-vous à la page 44.



\* 4 7 3 8 9 3 7 2 1 \* (1)

For safety, be sure to install this unit in the dashboard of the car as the rear side of the unit becomes hot during use.

For details, see "Connection/Installation" (page 38).

This product is classified as a Class 1 Laser product under IEC/EN 60825-1:2007 and IEC/EN 60825-1:2014 and Class I Laser product under 21 CFR Part 1040.10.

- Emission Duration: Continuous
- Laser Output: Less than 55.8  $\mu$ W
- Wavelength: 775 nm to 800 nm

The nameplate indicating operating voltage, etc., is located on the bottom of the chassis.

The validity of the CE marking is restricted to only those countries where it is legally enforced, mainly in the countries EEA (European Economic Area) and Switzerland.

## Warning

**FOR THE CUSTOMERS IN THE USA.  
NOT APPLICABLE IN CANADA,  
INCLUDING IN THE PROVINCE OF  
QUEBEC.**

**POUR LES CLIENTS AUX ÉTATS-UNIS.  
NON APPLICABLE AU CANADA, Y  
COMPRIS LA PROVINCE DE QUÉBEC.**

This equipment has been tested and found to comply with the limits for a Class B digital device, pursuant to Part 15 of the FCC Rules.

These limits are designed to provide reasonable protection against harmful interference in a residential installation. This equipment generates, uses, and can radiate radio frequency energy and, if not installed and used in accordance with the instructions, may cause harmful interference to radio communications. However, there is no guarantee that interference will not occur in a particular installation. If this equipment does cause harmful interference to radio or television reception, which can be determined by turning the equipment off and on, the user is encouraged to try to correct the interference by one or more of the following measures:

- Reorient or relocate the receiving antenna.
- Increase the separation between the equipment and receiver.
- Connect the equipment into an outlet on a circuit different from that to which the receiver is connected.
- Consult the dealer or an experienced radio/TV technician for help.

You are cautioned that any changes or modifications not expressly approved in this manual could void your authority to operate this equipment.

This device complies with part 15 of FCC Rules and Innovation, Science and Economic Development Canada's licence-exempt RSS(s). Operation is subject to the following two conditions:

- (1) this device may not cause harmful interference, and
- (2) this device must accept any interference received, including interference that may cause undesired operation.

This transmitter must not be co-located or operated in conjunction with any other antenna or transmitter.

Under Industry Canada regulations, this radio transmitter may only operate using an antenna of a type and maximum (or lesser) gain approved for the transmitter by Industry Canada. To reduce potential radio interference to other users, the antenna type and its gain should be so chosen that the equivalent isotropically radiated power (e.i.r.p.) is not more than that necessary for successful communication.

This equipment complies with FCC/ISED radiation exposure limits set forth for an uncontrolled environment and meets the FCC radio frequency (RF) Exposure Guidelines and RSS-102 of the ISED radio frequency (RF) Exposure rules. This equipment has very low levels of RF energy that is deemed to comply without maximum permissive exposure evaluation (MPE).

### If you have any questions about this product:

**Visit:** [www.sony.com/support](http://www.sony.com/support)

**Contact:** Sony Customer Information Service Center at 1-800-222-7669

**Write:** Sony Customer Information Service Center 12451 Gateway Blvd., Fort Myers, FL 33913

Supplier's Declaration of Conformity  
Trade Name: SONY

Model: MEX-N5300BT/MEX-N4380BT

Responsible Party: Sony Electronics Inc.

Address: 16535 Via Esprillo, San Diego, CA 92127 U.S.A.

Telephone Number: 858-942-2230

This device complies with part 15 of the FCC rules. Operation is subject to the following two conditions:

- (1) This device may not cause harmful interference, and
- (2) this device must accept any interference received, including interference that may cause undesired operation.

### CAUTION

The use of optical instruments with this product will increase eye hazard.

### For the State of California, USA only

Perchlorate Material – special handling may apply, See [www.dtsc.ca.gov/hazardouswaste/perchlorate](http://www.dtsc.ca.gov/hazardouswaste/perchlorate)



### WARNING: Do not ingest battery, Chemical Burn Hazard.

The remote commander contains a coin/button cell battery. If the coin/button cell battery is swallowed, it can cause severe internal burns in just 2 hours and can lead to death.

Keep new and used batteries away from children. If the battery compartment does not close securely, stop using the product and keep it away from children.

If you think batteries might have been swallowed or placed inside any part of the body, seek immediate medical attention.

### Note on the lithium battery

Do not expose the battery to excessive heat such as direct sunlight, fire or the like.

### Warning if your car's ignition has no ACC position

Be sure to set the AUTO OFF function (page 22). The unit will shut off completely and automatically in the set time after the unit is turned off and the clock is displayed (i.e. press and hold OFF for 1 second), which prevents battery drain. If you do not set the AUTO OFF function, press and hold OFF until the display disappears each time you turn the ignition off.

### **Disclaimer regarding services offered by third parties**

Services offered by third parties may be changed, suspended, or terminated without prior notice. Sony does not bear any responsibility in these sorts of situations.

### **About the NFC function**

The model supporting the NFC function described in this manual is as follows:

– MEX-N5300BT

## **Important notice**

### **Caution**

IN NO EVENT SHALL SONY BE LIABLE FOR ANY INCIDENTAL, INDIRECT OR CONSEQUENTIAL DAMAGES OR OTHER DAMAGES INCLUDING, WITHOUT LIMITATION, LOSS OF PROFITS, LOSS OF REVENUE, LOSS OF DATA, LOSS OF USE OF THE PRODUCT OR ANY ASSOCIATED EQUIPMENT, DOWNTIME, AND PURCHASER'S TIME RELATED TO OR ARISING OUT OF THE USE OF THIS PRODUCT, ITS HARDWARE AND/OR ITS SOFTWARE.

Dear customer, this product includes a radio transmitter.

Please check your vehicle operation manual or contact the manufacturer of your vehicle or your vehicle dealer, before you install this product into your vehicle.

### **Emergency calls**

This BLUETOOTH car handsfree and the electronic device connected to the handsfree operate using radio signals, cellular, and landline networks as well as user-programmed function, which cannot guarantee connection under all conditions. Therefore do not rely solely upon any electronic device for essential communications (such as medical emergencies).

### **On BLUETOOTH communication**

- Microwaves emitting from a BLUETOOTH device may affect the operation of electronic medical devices. Turn off this unit and other BLUETOOTH devices in the following locations, as it may cause an accident.
  - where inflammable gas is present, in a hospital, train, airplane, or petrol station
  - near automatic doors or a fire alarm
- This unit supports security capabilities that comply with the BLUETOOTH standard to provide a secure connection when the BLUETOOTH wireless technology is used, but security may not be enough depending on the setting. Be careful when communicating using BLUETOOTH wireless technology.
- We do not take any responsibility for the leakage of information during BLUETOOTH communication.

If you have any questions or problems concerning your unit that are not covered in this manual, consult your nearest Sony dealer.

---

## Table of Contents

Warning .....	2
Guide to Parts and Controls.....	6

---

## Getting Started

Detaching the Front Panel .....	8
Resetting the Unit.....	8
Setting the Clock.....	8
Checking the Battery Voltage .....	8
Preparing a BLUETOOTH Device .....	9
Connecting a USB Device.....	11
Connecting Other Portable Audio Device .....	11

---

## Listening to the Radio

Listening to the Radio .....	12
Using Radio Data System (RDS).....	12
Listening to the SiriusXM Radio (MEX-N5300BT only).....	13

---

## Playback

Playing a Disc .....	14
Playing a USB Device .....	14
Playing a BLUETOOTH Device .....	15
Searching and Playing Tracks .....	15

---

## Listening to Pandora®

Setting up Pandora®.....	16
Streaming Pandora®.....	16
Available Operations in Pandora®.....	17

---

## Handsfree Calling (via BLUETOOTH only)

Receiving a Call.....	17
Making a Call.....	17
Available Operations During Call .....	18

---

## Useful Functions

"Sony   Music Center" with iPhone/ Android™ Smartphone .....	19
Using Voice Recognition (Android Smartphone only).....	20
Using "Siri Eyes Free" .....	20

---

## Settings

Canceling the DEMO Mode.....	21
Basic Setting Operation.....	21
General Setup (GENERAL) .....	22
Sound Setup (SOUND) .....	23
Display Setup (DISPLAY) .....	24
BLUETOOTH Setup (BLUETOOTH) .....	24
"Sony   Music Center" Setup (SONY APP).....	25

---

## Additional Information

Updating the Firmware .....	25
Precautions.....	25
Maintenance.....	27
Specifications .....	27
Troubleshooting.....	30
Messages .....	33

---

## Connection/Installation

Cautions .....	38
Parts List for Installation .....	38
Connection (For MEX-N5300BT) .....	39
Connection (For MEX-N4380BT) .....	40
Installation .....	43

# Guide to Parts and Controls

## Main unit

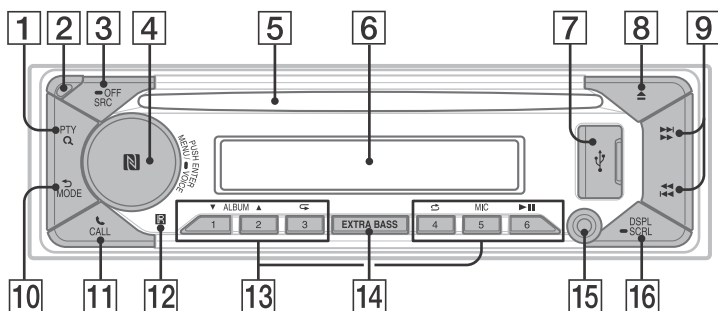

### 1 PTY (program type)

Select PTY in RDS.

### Q (browse) (page 13, 15, 16, 17)

Enter the browse mode during playback. (Not available when a USB device in Android mode or iPod is connected.)

### 2 Front panel release button

### 3 SRC (source)

Turn on the power.  
Change the source.

#### OFF

Press and hold for 1 second to turn the source off and display the clock.  
Press and hold for more than 2 seconds to turn off the power and the display. If the unit is turned off and the display disappears, operation by the remote commander is not available.

### 4 Control dial

Rotate to adjust the volume.

#### PUSH ENTER

Enter the selected item.  
Press SRC, rotate then press to change the source (timeout in 2 seconds).

#### MENU

Open the setup menu.

### VOICE (page 18, 20, 21)

Press and hold for more than 2 seconds to activate voice dial, voice recognition (Android smartphone only), or the Siri function (iPhone only).

### N-Mark (MEX-N5300BT only)

Touch the control dial with Android smartphone to make BLUETOOTH connection.

### 5 Disc slot

### 6 Display window

### 7 USB port

### 8 (disc eject)

### 9 << / >> (SEEK +/-)

Tune in radio stations automatically.  
Press and hold to tune manually.

### <<< / >>> (prev/next)

### <<<< / >>>> (fast-reverse/fast-forward)

### 10 ↶ (back)

Return to the previous display.

### MODE (page 12)

### 11 ☎ CALL

Enter the call menu. Receive/end a call.  
Press and hold for more than 2 seconds to switch the BLUETOOTH signal.

### 12 Receptor for the remote commander

### 13 Number buttons (1 to 6)

Receive stored radio stations. Press and hold to store stations.

### ALBUM ▼/▲

Skip an album for audio device. Press and hold to skip albums continuously.

(Not available when a USB device in Android mode or iPod is connected.)

Press ▲ to thumbs up, or ▼ to thumbs down in Pandora® (page 17).

### ↺ (repeat)

(Not available when a USB device in Android mode is connected.)

### ↻ (shuffle)

(Not available when a USB device in Android mode is connected.)

### MIC (page 18)

### ▶|| (play/pause)

### 14 EXTRA BASS

Reinforces bass sound in synchronization with the volume level. Press to change the EXTRA BASS setting: [1], [2], [OFF].

### 15 AUX input jack

### 16 DSPL (display)

Press to change display items.

### ■ SCRL (scroll)

Press and hold to scroll a display item.

## RM-X231 Remote commander

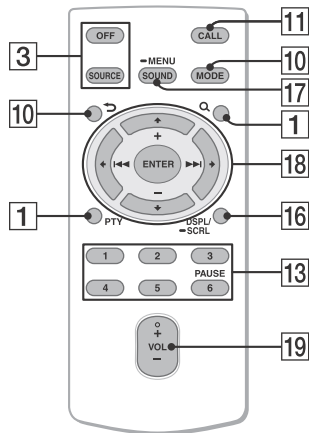

The VOL (volume) + button has a tactile dot.

### 17 SOUND

Open the SOUND menu directly.

### ■ MENU

Press and hold to open the setup menu.

### 18 ◀/▶/↕/↔

Select a setup item, etc.

### ENTER

Enter the selected item.

Press and hold for more than 2 seconds to establish or terminate the "Sony | Music Center" function.

### ◀◀/▶▶ (prev/next)

+/- (album +/-)

### 19 VOL (volume) +/-

Remove the insulation film before use.



## Getting Started

### Detaching the Front Panel

You can detach the front panel of this unit to prevent theft.

- 1 Press and hold OFF ① until the unit turns off, press the front panel release button ②, then pull the panel towards you to remove.

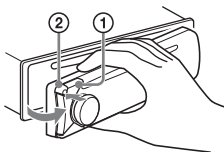

#### Caution alarm

If you turn the ignition switch to the OFF position without detaching the front panel, the caution alarm will sound for a few seconds. The alarm will only sound if the built-in amplifier is used.

#### Serial numbers (MEX-N5300BT only)

Make sure the serial numbers on the bottom of the unit and the back of the front panel are matched correctly. Otherwise you cannot make BLUETOOTH pairing, connection and disconnection by NFC.

### Attaching the front panel

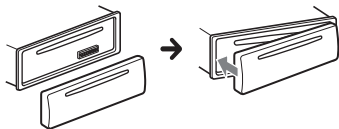

### Resetting the Unit

Before operating the unit for the first time, after replacing the car battery, or changing the connections, you must reset the unit.

- 1 Press DSPL and CALL for more than 2 seconds.

#### Note

Resetting the unit will erase the clock setting and some stored contents.

### Setting the Clock

- 1 Press MENU, rotate the control dial to select [GENERAL], then press it.
- 2 Rotate the control dial to select [SET CLOCK], then press it.
- 3 Rotate the control dial to select [MANUAL], then press it. The hour indication flashes.
- 4 Rotate the control dial to set the hour and minute. To move the digital indication, press ◀◀/▶▶ (SEEK -/+).
- 5 After setting the minute, press MENU. The setup is complete and the clock starts.

#### To display the clock

Press DSPL.

#### To set the clock automatically

Select [AUTO <RDS>] in step 3.

### Checking the Battery Voltage

You can check the current battery voltage. (Not available while the source is off and the clock is displayed.)

- 1 Press DSPL repeatedly until the battery voltage display appears.



## Preparing a BLUETOOTH Device

You can enjoy music, or perform handsfree calling depending on the BLUETOOTH compatible device such as a smartphone, cellular phone and audio device (hereafter "BLUETOOTH device" if not otherwise specified). For details on connecting, refer to the operating instructions supplied with the device.

Before connecting the device, turn down the volume of this unit; otherwise, loud sound may result.

### Connecting with a Smartphone using One-touch connection (NFC) (MEX-N5300BT only)

By touching the control dial on the unit with an NFC\* compatible smartphone, the unit is paired and connected with the smartphone automatically.

\* NFC (Near Field Communication) is a technology enabling short-range wireless communication between various devices, such as mobile phones and IC tags. Thanks to the NFC function, data communication can be achieved easily just by touching the relevant symbol or designated location on NFC compatible devices.

For a smartphone with Android OS 4.0 or lower installed, downloading the app "NFC Easy Connect" available on Google Play is required. The app may not be downloadable in some countries/regions.

#### 1 Activate the NFC function on the smartphone.

For details, refer to the operating instructions supplied with the smartphone.

#### 2 Touch the N-Mark part of the unit with the N-Mark part of the smartphone.

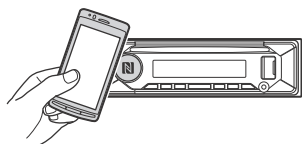

Make sure that  lights up on the display of the unit.

#### To disconnect using NFC

Touch the N-Mark part of the unit with the N-Mark part of the smartphone again.

#### Notes

- When making the connection, handle the smartphone carefully to prevent scratches.
- One-touch connection is not possible when the unit is already connected to two NFC compatible devices. In this case, disconnect either device, and make connection with the smartphone again.

### Pairing and connecting with a BLUETOOTH device

When connecting a BLUETOOTH device for the first time, mutual registration (called "pairing") is required. Pairing enables this unit and other devices to recognize each other. This unit can connect two BLUETOOTH devices (two cellular phones, or a cellular phone and an audio device).



- 1 Place the BLUETOOTH device within 1 m (3 ft) of this unit.
- 2 Press MENU, rotate the control dial to select [BLUETOOTH], then press it.
- 3 Rotate the control dial to select [SET PAIRING], then press it.

- 4 Rotate the control dial to select [SET DEVICE 1]\* or [SET DEVICE 2]\*, then press it.**

 flashes while the unit is in pairing standby mode.

\* [SET DEVICE 1] or [SET DEVICE 2] will be changed to the paired device name after pairing is complete.

- 5 Perform pairing on the BLUETOOTH device so it detects this unit.**

- 6 Select [MEX-xxxxx] (your model name) shown in the display of the BLUETOOTH device.**

If your model name does not appear, repeat from step 2.



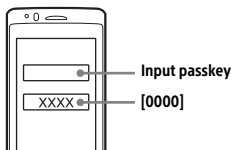

- 7 If passkey\* input is required on the BLUETOOTH device, input [0000].**

\* Passkey may be called "Passcode," "PIN code," "PIN number" or "Password," etc., depending on the device.



When pairing is made,  stays lit.

- 8 Select this unit on the BLUETOOTH device to establish the BLUETOOTH connection.**

 or  lights up when the connection is made.

#### Note

While connecting to a BLUETOOTH device, this unit cannot be detected from another device. To enable detection, enter the pairing mode and search for this unit from another device.

#### To start playback

For details, see "Playing a BLUETOOTH Device" (page 15).



#### To disconnect the paired device

Perform steps 2 to 4 to disconnect after this unit and the BLUETOOTH device are paired.



### Connecting with a paired BLUETOOTH device

To use a paired device, connection with this unit is required. Some paired devices will connect automatically.



- 1 Press MENU, rotate the control dial to select [BLUETOOTH], then press it.**
- 2 Rotate the control dial to select [SET BT SIGNAL], then press it.**  
Make sure that  lights up.
- 3 Activate the BLUETOOTH function on the BLUETOOTH device.**
- 4 Operate the BLUETOOTH device to connect to this unit.**  
 or  lights up.

Icons in the display:

	Lights up when handsfree calling is available by enabling the HFP (Handsfree Profile).
	Lights up when the audio device is playable by enabling the A2DP (Advanced Audio Distribution Profile).

#### To connect the last-connected device from this unit

Activate the BLUETOOTH function on the BLUETOOTH device.

To connect with the audio device, press SRC to select [BT AUDIO] and press  (play/pause).

To connect with the cellular phone, press CALL.

#### Note

While streaming BLUETOOTH audio, you cannot connect from this unit to the cellular phone. Connect from the cellular phone to this unit instead.

### Tip

With BLUETOOTH signal on: when the ignition is turned on, this unit reconnects automatically to the last-connected cellular phone.

### To install the microphone

For details, see "Installing the microphone" (page 42).

## Connecting with an iPhone/iPod (BLUETOOTH Auto Pairing)

When an iPhone/iPod with iOS5 or later installed is connected to the USB port, the unit is paired and connected with the iPhone/iPod automatically.

To enable BLUETOOTH Auto Pairing, make sure [SET AUTOPAIR] in [BLUETOOTH] is set to [ON] (page 25).

- 1 Activate the BLUETOOTH function on the iPhone/iPod.
- 2 Connect an iPhone/iPod to the USB port.

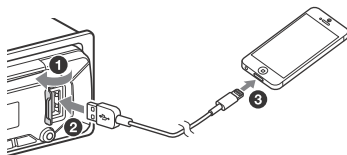

Make sure that  lights up on the display of the unit.

### Notes

- BLUETOOTH Auto Pairing is not possible if the unit is already connected to two BLUETOOTH devices. In this case, disconnect either device, then connect the iPhone/iPod again.
- If BLUETOOTH Auto Pairing is not established, see "Preparing a BLUETOOTH Device" (page 9).

## Connecting a USB Device

- 1 Turn down the volume on the unit.
- 2 Connect the USB device to the unit.  
To connect an iPod/iPhone, use the USB connection cable for iPod (not supplied).

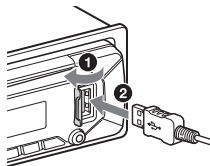

## Connecting Other Portable Audio Device

- 1 Turn off the portable audio device.
- 2 Turn down the volume on the unit.
- 3 Connect the portable audio device to the AUX input jack (stereo mini jack) on the unit with a connecting cord (not supplied)\*.

\* Be sure to use a straight type plug.

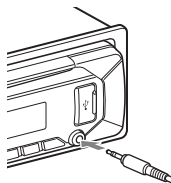

- 4 Press SRC to select [AUX].

### To match the volume level of the connected device to other sources

Start playback of the portable audio device at a moderate volume, and set your usual listening volume on the unit.

Press MENU, then select [SOUND] → [SET AUX VOL] (page 23).

## Listening to the Radio

### Listening to the Radio

To listen to the radio, press SRC to select [TUNER].

### Storing automatically (BTM)

- 1 Press MODE to change the band (FM1, FM2, FM3, AM1 or AM2).
- 2 Press MENU, rotate the control dial to select [GENERAL], then press it.
- 3 Rotate the control dial to select [SET BTM], then press it.  
The unit stores stations in order of frequency on the number buttons.

### Tuning

- 1 Press MODE to change the band (FM1, FM2, FM3, AM1 or AM2).
- 2 Perform tuning.  
To tune manually  
Press and hold ◀◀/▶▶ (SEEK -/+ ) to locate the approximate frequency, then press ◀◀/▶▶ (SEEK -/+ ) repeatedly to fine adjust to the desired frequency.  
To tune automatically  
Press ◀◀/▶▶ (SEEK -/+ ).  
Scanning stops when the unit receives a station.

### Storing manually

- 1 While receiving the station that you want to store, press and hold a number button (1 to 6) until [MEM] appears.

### Receiving the stored stations

- 1 Select the band, then press a number button (1 to 6).

## Using Radio Data System (RDS)

### Selecting program types (PTY)

- 1 Press PTY during FM reception.
- 2 Rotate the control dial until the desired program type appears, then press it.  
The unit starts to search for a station broadcasting the selected program type.

### Type of programs

**NEWS** (News), **INFORM** (Information), **SPORTS** (Sports), **TALK** (Talk), **ROCK** (Rock), **CLS ROCK** (Classic Rock), **ADLT HIT** (Adult Hits), **SOFT RCK** (Soft Rock), **TOP 40** (Top 40), **COUNTRY** (Country), **OLDIES** (Oldies), **SOFT** (Soft), **NOSTALGA** (Nostalgia), **JAZZ** (Jazz), **CLASSICAL** (Classical), **R & B** (Rhythm and Blues), **SOFT R&B** (Soft Rhythm and Blues), **LANGUAGE** (Foreign Language), **REL MUSC** (Religious Music), **REL TALK** (Religious Talk), **PERSNLTY** (Personality), **PUBLIC** (Public), **COLLEGE** (College), **HABL ESP** (Spanish Talk), **MUSC ESP** (Spanish Music), **HIP HOP** (Hip-Hop), **WEATHER** (Weather)

# Listening to the SiriusXM Radio (MEX-N5300BT only)

## Activating your SiriusXM Subscription

Only SiriusXM brings you more of what you love to listen to, all in one place. Get over 140 channels, including commercial-free music plus the best sports, news, talk, comedy and entertainment. Welcome to the world of satellite radio. A SiriusXM Connect Vehicle Tuner and Subscription are required. For more information, visit [www.siriusxm.com](http://www.siriusxm.com)

After installing your SiriusXM Connect Vehicle Tuner and antenna, press SRC to select [SIRIUSXM]. You should be able to hear the SiriusXM preview channel on Channel 1. After verifying that you can hear the preview channel, select Channel 0 to find the Radio ID of your tuner. In addition, the Radio ID is located on the bottom of the SiriusXM Connect Vehicle Tuner and its packaging. You will need this number to activate your subscription. Write the number down for reference.

### Note

The SiriusXM Radio ID does not include the letters I, O, S or F.

In the USA, you can activate online or by calling SiriusXM Listener Care:

- Online: Visit [www.siriusxm.com/activatenow](http://www.siriusxm.com/activatenow)
- Phone: Call 1-866-635-2349

In Canada, you can activate online or by calling SiriusXM Listener Care:

- Online: Visit [www.siriusxm.ca/activatexm](http://www.siriusxm.ca/activatexm)
- Phone: Call 1-877-438-9677

As part of the activation process, the SiriusXM satellites will send an activation message to your tuner. When your radio detects that the tuner has received the activation message, your radio will display: [SUBSCRIPTION UPDATED - PRESS ENT TO CONTINUE]. Once subscribed, you can tune to channels in your subscription plan.

### Notes

- The activation process usually takes 10 to 15 minutes, but may take up to an hour.
- Your radio will need to be turned on and receiving the SiriusXM signal to receive the activation message.

## Selecting channels for SiriusXM

- 1 Press **Q** (browse).
- 2 Rotate the control dial to select [CHANNEL], then press it.
- 3 Rotate the control dial to select the desired channel, then press it.

### To select channels with rapid browse mode

Press and hold **↑** or **↓** of remote commander more than 2 seconds after [CHANNEL] selected, then press ENTER.

### To select channels from categories

- 1 Press **Q** (browse).
- 2 Rotate the control dial to select [CATEGORY], then press it.
- 3 Rotate the control dial to select the desired category, then press it.  
The channel list appears.
- 4 Rotate the control dial to select the desired channel, then press it.

### To store channels

- 1 While receiving the channel that you want to store, press and hold a number button (1 to 6) until [MEM] appears.

To receive the stored channel, press MODE to select the Band you want ([SX1], [SX2] or [SX3]), then press a number button (1 to 6). (Each Band can store up to 6 channels.)

### To set a parental control

The parental control feature allows you to limit access to SiriusXM channels with mature content. When enabled, the parental control feature requires you to enter a passcode to tune to the locked channels. Information on setting up the passcode and locking channels can be found below.

- 1 Press **MENU** and rotate the control dial.
- 2 Select [GENERAL] → [SXM PARENTAL] → [LOCK SELECT] → [LOCK-ON].

- 3** Enter the passcode by rotating the control dial on the unit or pressing **↑/↓** on the remote commander.

To move the entry position, press **◀◀/▶▶** (SEEK -/+ ) on the unit or **←/→** on the remote commander.

The initial passcode is [0000].

- 4** After entering the passcode, press **ENTER**.

To unlock the channels, select [LOCK-OFF].

### To change the passcode

- 1** Press **MENU** and rotate the control dial.

- 2** Select [GENERAL] → [SXM PARENTAL] → [CODE EDIT].

- 3** Enter the current passcode on the current passcode input display, then press **ENTER**.  
The initial passcode is [0000].

- 4** Enter your new 4-digit passcode on the new passcode input display, then press **ENTER**.

### To change display items

Press **DSPL** to change as follows:

Channel Number (Default) → Channel Name  
→ Artist Name → Song Title → Content Info →  
Category Name → Clock → Battery Voltage

## Playback

### Playing a Disc

- 1** Insert the disc (label side up).

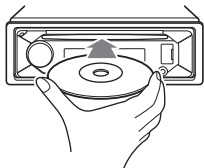

Playback starts automatically.

### Playing a USB Device

In these Operating Instructions, "iPod" is used as a general reference for the iPod functions on an iPod and iPhone, unless otherwise specified by the text or illustrations.

For details on the compatibility of your iPod, see "About iPod" (page 26) or visit the support site on the back cover.

AOA (Android Open Accessory) 2.0, MSC (Mass Storage Class) and MTP (Media Transfer Protocol) type USB devices\* compliant with the USB standard can be used. Depending on the USB device, the Android mode or MSC/MTP mode can be selected on the unit.

Some digital media players or Android smartphones may require setting to MTP mode.

\* e.g., a USB flash drive, digital media player, Android smartphone

#### Notes

- For details on the compatibility of your USB device, visit the support site on the back cover.
- Smartphones with Android OS 4.1 or higher installed support Android Open Accessory 2.0 (AOA 2.0). However, some smartphones may not fully support AOA 2.0 even if Android OS 4.1 or higher is installed.

For details on the compatibility of your Android smartphone, visit the support site on the back cover.

- Playback of the following files is not supported.  
MP3/WMA/AAC/FLAC:  
– copyright-protected files  
– DRM (Digital Rights Management) files  
– Multi-channel audio files  
MP3/WMA/AAC:  
– lossless compression files

Before making a connection, select the USB mode (Android mode or MSC/MTP mode) depending on the USB device (page 22).

## 1 Connect a USB device to the USB port (page 11).

Playback starts.

If a device is already connected, to start playback, press SRC to select [USB] ([IPD] appears in the display when the iPod is recognized).

## 2 Adjust the volume on this unit.

### To stop playback

Press and hold OFF for 1 second.

### To remove the device

Stop playback, then remove the device.

### Caution for iPhone

When you connect an iPhone via USB, phone call volume is controlled by the iPhone, not the unit. Do not inadvertently increase the volume on the unit during a call, as a sudden loud sound may result when the call ends.

## Playing a BLUETOOTH Device

You can play contents on a connected device that supports BLUETOOTH A2DP (Advanced Audio Distribution Profile).



## 1 Make BLUETOOTH connection with the audio device (page 9).

To select the audio device, press MENU, then select [BLUETOOTH] → [SET AUDIODEV] (page 24).

## 2 Press SRC to select [BT AUDIO].

## 3 Operate the audio device to start playback.

## 4 Adjust the volume on this unit.

### Notes

- Depending on the audio device, information such as title, track number/time and playback status may not be displayed on this unit.
- Even if the source is changed on this unit, playback of the audio device does not stop.
- [BT AUDIO] does not appear in the display while running the "Sony | Music Center" application via the BLUETOOTH function.

### To match the volume level of the BLUETOOTH device to other sources

Start playback of the BLUETOOTH audio device at a moderate volume, and set your usual listening volume on the unit.

Press MENU, then select [SOUND] → [SET BTA VOL] (page 23).

## Searching and Playing Tracks

### Repeat play and shuffle play

Not available when a USB device in Android mode is connected.

## 1 During playback, press ↺ (repeat) or ↻ (shuffle) repeatedly to select the desired play mode.

Playback in the selected play mode may take time to start.

Available play modes differ depending on the selected sound source.

### Searching a track by name ("Quick-BrowZer™")

Not available when a USB device in Android mode or iPod is connected.

## 1 During CD or USB playback, press 🔍 (browse)\* to display the list of search categories.

When the track list appears, press ⬅️ (back) repeatedly to display the desired search category.

\* During USB playback, press 🔍 (browse) for more than 2 seconds to directly return to the beginning of the category list.

- 2 Rotate the control dial to select the desired search category, then press it to confirm.
- 3 Repeat step 2 to search the desired track.  
Playback starts.

#### To exit the "Quick-BrowZer" mode

Press **Q** (browse).

### Searching by skipping items (Jump mode)

Not available when a USB device in Android mode or iPod is connected.

- 1 During CD or USB playback, press **Q** (browse).
- 2 Press **▶▶** (SEEK +).
- 3 Rotate the control dial to select the item.  
The list is jumped in steps of 10% of the total number of items.
- 4 Press **ENTER** to return to the "Quick-BrowZer" mode.  
The selected item appears.
- 5 Rotate the control dial to select the desired item, then press it.  
Playback starts.

### Listening to Pandora®

Pandora® is available to stream music through your iPhone. You can control Pandora® on a BLUETOOTH connected iPhone/Android smartphone from this unit. Pandora® is only available in certain countries. Please visit <http://www.pandora.com/legal> for more information.

### Setting up Pandora®

- 1 Check the compatibility of your mobile device by visiting the support site on the back cover.
- 2 Download the latest version of the Pandora® application from your smartphone's app store. A list of compatible devices can be found at [www.pandora.com/everywhere/mobile](http://www.pandora.com/everywhere/mobile)

### Streaming Pandora®

- 1 Make BLUETOOTH connection with the audio device (page 9).  
To select the audio device, press MENU, then select [BLUETOOTH] → [AUDIODEV] (page 24).
- 2 Press SRC to select [PANDORA].
- 3 Launch Pandora® application on your mobile device.
- 4 Press **▶||** (play/pause) to start playback.

#### If the device number appears

Make sure that the same numbers are displayed (e.g., 123456) in this unit and the mobile device, then press **ENTER** on this unit and select [Yes] on the mobile device.



## When activating the BLUETOOTH function

You can adjust the volume level. Press MENU, then select [SOUND] → [SET BTA VOL] (page 23).

## Available Operations in Pandora®

### "Thumbs" feedback

"Thumbs Up" or "Thumbs Down" feedback allows you to personalize stations.

- 1 During playback, press ▲ (Thumbs Up) or ▼ (Thumbs Down).

### Using the station list

The station list allows you to easily select a desired station.

- 1 During playback, press Q (browse).
- 2 Press ►► (SEEK +) to select the sorting order [BY DATE] or [A TO Z].
- 3 Rotate the control dial to select the desired station, then press it. Playback starts.

### Bookmarking

The track currently being played can be bookmarked and stored in your Pandora® account.

- 1 During playback, press MODE.

## Handsfree Calling (via BLUETOOTH only)

To use a cellular phone, connect it with this unit. You can connect two cellular phones to the unit. For details, see "Preparing a BLUETOOTH Device" (page 9).



## Receiving a Call

- 1 Press CALL when a call is received with a ringtone.

The phone call starts.

### Note

The ringtone and talker's voice are output from the front speakers. To select the speakers for handsfree calling, press MENU, then select [BLUETOOTH] → [SET VOICE-OUT] (page 25).

### To reject the call

Press and hold OFF for 1 second.

### To end the call

Press CALL again.

## Making a Call

You can make a call from the phonebook or call history when a cellular phone supporting PBAP (Phone Book Access Profile) is connected.

When two cellular phones are connected to the unit, select either phone.

### From the phonebook

- 1 Press CALL.  
When two cellular phones are connected to the unit, rotate the control dial to select either phone, then press it.
- 2 Rotate the control dial to select [PHONE BOOK], then press it.

- 3 Rotate the control dial to select an initial from the initial list, then press it.
- 4 Rotate the control dial to select a name from the name list, then press it.
- 5 Rotate the control dial to select a number from the number list, then press it.  
The phone call starts.

## From the call history

- 1 Press CALL.  
When two cellular phones are connected to the unit, rotate the control dial to select either phone, then press it.
- 2 Rotate the control dial to select [RECENT CALL], then press it.  
A list of the call history appears.
- 3 Rotate the control dial to select a name or phone number from the call history, then press it.  
The phone call starts.

## By phone number input

- 1 Press CALL.  
When two cellular phones are connected to the unit, rotate the control dial to select either phone, then press it.
- 2 Rotate the control dial to select [DIAL NUMBER], then press it.
- 3 Rotate the control dial to enter the phone number, and lastly select [ ] (space), then press ENTER\*.  
The phone call starts.

\* To move the digital indication, press ◀◀/▶▶ (SEEK -/+).

### Note

[ ] appears instead of [#] on the display.

## By redial

- 1 Press CALL.  
When two cellular phones are connected to the unit, rotate the control dial to select either phone, then press it.
- 2 Rotate the control dial to select [REDIAL], then press it.  
The phone call starts.

## By voice tags

You can make a call by saying the voice tag stored in a connected cellular phone that has a voice dialing function.

- 1 Press CALL.  
When two cellular phones are connected to the unit, rotate the control dial to select either phone, then press it.
- 2 Rotate the control dial to select [VOICE DIAL], then press it.  
Alternatively, press and hold VOICE for more than 2 seconds.
- 3 Say the voice tag stored on the cellular phone.  
Your voice is recognized, and the call is made.

### To cancel voice dialing

Press VOICE.

## Available Operations During Call

### To adjust the ringtone volume

Rotate the control dial while receiving a call.

### To adjust the talker's voice volume

Rotate the control dial during a call.

### To adjust the volume for the other party (Mic gain adjustment)

Press MIC.

Adjustable volume levels: [MIC-LOW], [MIC-MID], [MIC-HI].

### To reduce echo and noise (Echo Canceled/Noise Canceled Mode)

Press and hold MIC.

Settable mode: [EC/NC-1], [EC/NC-2].

### To switch between handsfree mode and handheld mode

During a call, press MODE to switch the phone call audio between the unit and cellular phone.

#### Note

Depending on the cellular phone, this operation may not be available.

## Useful Functions

### “Sony | Music Center” with iPhone/Android™ Smartphone

Downloading the latest version of “Sony | Music Center” application is required from the App Store for iPhone or from available on Google Play for Android smartphone.

#### Notes

- For your safety, follow your local traffic laws and regulations, and do not operate the application while driving.
- “Sony | Music Center” is an app for controlling Sony audio devices which are compatible with “Sony | Music Center”, by your iPhone/Android smartphone.
- What you can control with “Sony | Music Center” varies depending on the connected device.
- To make use of “Sony | Music Center” features, see the details on your iPhone/Android smartphone.
- For further details on “Sony | Music Center,” visit the following URL: <http://www.sony.net/smcqa/>
- Visit the website below and check the compatible iPhone/Android smartphone models.

For iPhone: visit the App Store

For Android smartphone: visit Google Play

## Establishing the “Sony | Music Center” connection

### 1 Make the BLUETOOTH connection with iPhone/Android smartphone (page 9).

To select the audio device, press MENU, then select [BLUETOOTH] → [SET AUDIODEV] (page 24).

### 2 Launch the “Sony | Music Center” application.

### 3 Press MENU, rotate the control dial to select [SONY APP], then press it.

Connection to iPhone/Android smartphone starts.

For details on the operations on iPhone/Android smartphone, see the help of the application.

### If the device number appears

Make sure that the number is displayed (e.g., 123456), then select [Yes] on the iPhone/Android smartphone.

### To terminate connection

Press MENU, rotate the control dial to select [SONY APP], then press it.

## Selecting the source or application

You can operate to select the desired source or application on iPhone/Android smartphone.

### To select the source

Press SRC repeatedly. Alternatively, press SRC, rotate the control dial to select the desired source, then press ENTER.

### To display the source list

Press SRC.

## Announcement of SMS by voice guide (Android smartphone only)

Messages of SMS are automatically read out through the car speakers when they are received.

For details on settings, refer to the help of the application.

## Replying a message of SMS (Android smartphone only)

You can reply a message by touching the reply icon.

- 1 Activate the "Sony | Music Center" application, then touch the [Reply] (reply) icon.

The message input display appears on the "Sony | Music Center" application.

- 2 Input a reply message by voice recognition. The list of message candidates appears on the "Sony | Music Center" application.

- 3 Rotate the control dial to select the desired message, then press it. The message is sent out.

## Making sound and display settings

You can adjust the settings relating to sound and display via iPhone/Android smartphone.

For details on settings, refer to the help of the application.

---

## Using Voice Recognition (Android Smartphone only)

- 1 Press and hold VOICE to activate voice recognition.
- 2 Say the desired voice command into the microphone.

### To deactivate voice recognition

Press VOICE.

#### Notes

- Voice recognition may not be available in some cases.
- Voice recognition may not work properly depending on the performance of the connected Android smartphone.
- Operate under conditions where noise such as engine sound is minimized during voice recognition.

---

## Using "Siri Eyes Free"

"Siri Eyes Free" allows you to use an iPhone handsfree by simply speaking into the microphone. This function requires you to connect an iPhone to the unit via BLUETOOTH. Availability is limited to iPhone 4s or later. Make sure that your iPhone is running the latest iOS version.

You must complete BLUETOOTH registration and connection configurations for the iPhone with the unit in advance. For details, see "Preparing a BLUETOOTH Device" (page 9). To select the iPhone, press MENU, then select [BLUETOOTH] → [SET AUDIODEV] (page 24).

- 1 Activate the Siri function on the iPhone.**  
For details, refer to the operating instructions supplied with the iPhone.
- 2 Press and hold VOICE for more than 2 seconds.**  
The voice command display appears.
- 3 After the iPhone beeps, speak into the microphone.**  
The iPhone beeps again, then Siri starts responding.

### To deactivate "Siri Eyes Free"

Press VOICE.

#### Notes

- The iPhone may not recognize your voice depending on usage conditions. (For example, if you are in a moving car.)
- "Siri Eyes Free" may not function properly, or the response time may lag in locations where iPhone signals are difficult to receive.
- Depending on the iPhone's operating condition, "Siri Eyes Free" may not function properly, or may quit.
- If you play a track with an iPhone using the BLUETOOTH audio connection, when the track starts playback via BLUETOOTH, "Siri Eyes Free" automatically quits and the unit switches to the BLUETOOTH audio source.
- When "Siri Eyes Free" is activated during audio playback, the unit may switch to the BLUETOOTH audio source even if you do not specify a track to play.
- When connecting the iPhone to the USB port, "Siri Eyes Free" may not function properly, or may quit.
- When connecting the iPhone to the unit via USB, do not activate Siri with the iPhone. "Siri Eyes Free" may not function properly, or may quit.
- There is no audio sound while "Siri Eyes Free" is activated.

## Settings

### Canceling the DEMO Mode

You can cancel the demonstration display which appears when the source is off and the clock is displayed.

- 1 Press MENU, rotate the control dial to select [GENERAL], then press it.**
- 2 Rotate the control dial to select [SET DEMO], then press it.**
- 3 Rotate the control dial to select [SET DEMO-OFF], then press it.**  
The setting is complete.
- 4 Press ↵ (back) twice.**  
The display returns to normal reception/play mode.

### Basic Setting Operation

You can set items in the following setup categories:

General setup (GENERAL), Sound setup (SOUND), Display setup (DISPLAY), BLUETOOTH setup (BLUETOOTH), "Sony | Music Center" setup (SONY APP)

- 1 Press MENU.**
- 2 Rotate the control dial to select the setup category, then press it.**  
The items that can be set differ depending on the source and settings.
- 3 Rotate the control dial to select the options, then press it.**

#### To return to the previous display

Press ↵ (back).

---

## General Setup (GENERAL)

---

### DEMO (demonstration)

Activates the demonstration: [ON], [OFF].

---

### CLOCK (clock) (page 8)

Sets the clock: [AUTO <RDS>], [MANUAL].

---

### CAUT ALM (caution alarm)

Activates the caution alarm: [ON], [OFF] (page 8).

(Available only while the source is off and the clock is displayed.)

---

### BEEP (beep)

Activates the beep sound: [ON], [OFF].

---

### AUTO OFF (auto off)

Shuts off automatically after a certain time when the unit is turned off and the clock is displayed (i.e. press and hold OFF for 1 second): [ON] (30 minutes), [OFF].

---

### STEERING (steering)

Registers/resets the setting of the steering wheel remote control.

(Available only while the source is off and the clock is displayed.)

#### STR CONTROL (steering control)

Selects the input mode of the connected remote control. To prevent a malfunction, be sure to match the input mode with the connected remote control before use.

##### CUSTOM (custom)

Input mode for the steering wheel remote control

##### PRESET (preset)

Input mode for the wired remote control excluding the steering wheel remote control

(Automatically selected when [RESET CUSTOM] is performed.)

### EDIT CUSTOM (edit custom)

Registers the functions (SOURCE, ATT, VOL +/-, SEEK +/-, VOICE, ON HOOK, OFF HOOK) to the steering wheel remote control:

- 1 Rotate the control dial to select the function you want to assign to the steering wheel remote control, then press it.

- 2 While [REGISTER] is blinking, press and hold the button on the steering wheel remote control you want to assign the function to. When registration is complete, [REGISTERED] is displayed.

- 3 To register other functions, repeat steps 1 and 2.

(Available only when [STR CONTROL] is set to [CUSTOM].)

### RESET CUSTOM (reset custom)

Resets the registered functions of the steering wheel remote control: [YES], [NO].

(Available only when [STR CONTROL] is set to [CUSTOM].)

---

### Notes

- While making settings, only button operation on the unit is available. For safety, park your car before making this setting.
  - If an error occurs while registering, all the previously-registered information remains. Restart registration from the function where the error occurred.
  - This function may not be available on some vehicles. For details on the compatibility of your vehicle, visit the support site on the back cover.
- 

### USB MODE (USB mode)

Changes the USB mode: [ANDROID], [MSC/MTP].

(Available only when the USB source is selected.)

---

### BTM (best tuning memory) (page 12)

(Available only when the tuner is selected.)

---

### SXM PARENTAL (SiriusXM parental)

(MEX-N5300BT only)

Sets the parental lock to [ON], [OFF], and edits the passcode (page 13).

(Available only when SiriusXM is selected.)

---

### SXM SIGNAL (SiriusXM signal)

(MEX-N5300BT only)

Displays the current status of the SiriusXM signal strength: [NO SIGNAL] (signal level 0), [WEAK] (signal level 1), [GOOD] (signal level 2), [EXCELLENT] (signal level 3).

(Available only when SiriusXM is selected.)

---

---

**SXM RESET** (SiriusXM reset) (MEX-N5300BT only)

Initializes the SiriusXM Connect Vehicle Tuner settings (preset channels/parental lock): [YES], [NO].  
(Available only when SiriusXM is selected.)

---

**FIRMWARE** (firmware)

(Available only while the source is off and the clock is displayed.)

Checks/updates the firmware version. For details, visit the support site on the back cover.

**FW VERSION** (firmware version)

Displays current firmware version.

**FW UPDATE** (firmware update)

Enters firmware update process: [YES], [NO].

Updating the firmware takes a few minutes to complete. During the update, do not turn the ignition to the OFF position, nor remove the USB device.

---

---

## Sound Setup (SOUND)

This setup menu is not available when the source is off and the clock is displayed.

---

**EQ10 PRESET** (EQ10 preset)

Selects an equalizer curve from 10 equalizer curves or off:  
[OFF], [R&B], [ROCK], [POP], [HIP-HOP], [EDM], [JAZZ], [SOUL], [COUNTRY], [KARAOKE]\*, [CUSTOM].

The equalizer curve setting can be memorized for each source.

\* [KARAOKE] reduces the vocal sound but cannot fully remove it during playback. Also, using a microphone is not supported.

---

**EQ10 CUSTOM** (EQ10 custom)

Sets [CUSTOM] of EQ10.

Setting the equalizer curve: [BAND1] – [BAND10] (32 Hz, 63 Hz, 125 Hz, 250 Hz, 500 Hz, 1 kHz, 2 kHz, 4 kHz, 8 kHz, 16 kHz).

The volume level is adjustable in 1 dB steps, from -6 dB to +6 dB.

---

---

**BALANCE** (balance)

Adjusts the sound balance: [RIGHT-15] – [CENTER] – [LEFT-15].

---

**FADER** (fader)

Adjusts the relative level: [FRONT-15] – [CENTER] – [REAR-15].

---

**S.WOOFER** (subwoofer)

**SW LEVEL** (subwoofer level)

Adjusts the subwoofer volume level: [+6 dB] – [0 dB] – [-6 dB].

([ATT] is displayed at the lowest setting.)

**SW PHASE** (subwoofer phase)

Selects the subwoofer phase: [SUB NORM], [SUB REV].

**LPF FREQ** (low pass filter frequency)

Selects the subwoofer cut-off frequency: [80Hz], [100Hz], [120Hz].

---

**HPF FREQ** (high pass filter frequency)

Selects the front/rear speaker cut-off frequency: [OFF], [80Hz], [100Hz], [120Hz].

---

**AUX VOL** (AUX volume)

Adjusts the volume level for each connected auxiliary device: [+18 dB] – [0 dB] – [-8 dB].

This setting negates the need to adjust the volume level between sources.

(Available only when the AUX is selected.)

---

**BTA VOL** (BLUETOOTH audio volume)

Adjusts the volume level for each connected BLUETOOTH device: [+6 dB] – [0 dB] – [-6 dB].

This setting negates the need to adjust the volume level between sources.

(Available only when the BT audio, application or Pandora® is selected.)

---

---

## Display Setup (DISPLAY)

---

### DIMMER (dimmer)

Change the display brightness:

For MEX-N5300BT:

[OFF], [ON], [AT] (auto), [CLK] (clock).

([AT] is available only when the illumination control lead is connected, and the head light is turned on.)

For MEX-N4380BT:

[OFF], [ON], [CLK] (clock).

To set this function to be active only during a fixed period, select [CLK], then set the start and end times.

– To set the brightness when the dimmer function is activated:

Set [DIMMER] to [ON], then adjust [BRIGHTNESS].

– To set the brightness when the dimmer function is deactivated:

Set [DIMMER] to [OFF], then adjust [BRIGHTNESS].

The brightness setting is stored and applied when the dimmer function is activated or deactivated.

---

### BRIGHTNESS (brightness)

Adjusts the display brightness. The brightness level is adjustable: [1] – [10].

---

### BUTTON-C (button color) (MEX-N5300BT only)

Sets a preset color or customized color for the buttons.

**COLOR** (color)

Selects from 15 presets colors, 1 customized color.

**CUSTOM-C** (custom color)

Registers a customized color for the buttons.

**RGB RED, RGB GRN, RGB BLUE**

Adjustable color range: [0] – [32] ([0] cannot be set for all color ranges).

---

### DSPL-C (display color) (MEX-N5300BT only)

Sets a preset color or customized color for the display.

**COLOR** (color)

Selects from 15 presets colors, 1 customized color.

**CUSTOM-C** (custom color)

Registers a customized color for the display.

**RGB RED, RGB GRN, RGB BLUE**

Adjustable color range: [0] – [32] ([0] cannot be set for all color ranges).

---

### SND SYNC (sound synchronization)

Activates the synchronization of the illumination with the sound: [ON], [OFF]. (Not available when no source is selected and the clock is displayed.)

---

### AUTO SCR (auto scroll)

Scrolls long items automatically: [ON], [OFF].

(Not available when the AUX or tuner is selected.)

---

---

## BLUETOOTH Setup (BLUETOOTH)

---

### PAIRING (pairing) (page 9)

Connects up to two BLUETOOTH devices: [DEVICE 1], [DEVICE 2].

[DEVICE 1] or [DEVICE 2] will be changed to the paired device name after pairing is complete.

---

### AUDIODEV (audio device)

Selects the audio device.

[\*] appears on the device paired with [DEVICE 1] or the current A2DP compatible audio device.

---

### RINGTONE (ringtone)

Selects whether this unit or the connected cellular phone outputs the ringtone: [1] (this unit), [2] (cellular phone).

---

### AUTO ANS (auto answer)

Sets this unit to answer an incoming call automatically: [OFF], [1] (about 3 seconds), [2] (about 10 seconds).

---



---

**AUTOPAIR** (auto pairing)

Starts BLUETOOTH pairing automatically when iOS device version 5.0 or later is connected via USB: [ON], [OFF].

---

**BT SIGNAL** (BLUETOOTH signal) (page 10)

Activates/deactivates the BLUETOOTH function.

---

**BT INIT** (BLUETOOTH initialize)

Initializes all the BLUETOOTH related settings (pairing information, device information, etc.): [YES], [NO].

When disposing the unit, initialize all the settings.

(Available only while the source is off and the clock is displayed.)

---

**VOICE-OUT** (voice output)

Selects the speakers for handsfree calling: [VOICE FRONT] (front speakers), [VOICE REAR] (rear speakers), [VOICE ALL] (all speakers).

(Available only while the source is off and the clock is displayed.)

---

---

## "Sony | Music Center" Setup (SONY APP)

Establish and terminate "Sony | Music Center" function (connection).

---

## Additional Information

### Updating the Firmware

To update the firmware, visit the support site on the back cover, then follow the online instructions.

**Note**

During the update, do not remove the USB device.

---

### Precautions

- Do not leave the front panel or audio devices on the dashboard.
- When the unit is turned on, the power antenna (aerial) extends automatically.
- Do not splash liquid onto the unit.

**Moisture condensation**

Do not splash liquid onto the discs. When moisture condensation occur inside the unit, remove the disc and wait for about an hour for it to dry out; otherwise the unit will not operate properly.

### Notes on discs

- Do not expose discs to direct sunlight or heat sources such as hot air ducts, nor leave it in a car parked in direct sunlight.
- Wipe the discs with a cleaning cloth from the center out. Do not use solvents such as benzene, thinner, commercially available cleaners.
- This unit is designed to play discs that conform to the Compact Disc (CD) standard. DualDiscs and some of the music discs encoded with copyright protection technologies do not conform to the Compact Disc (CD) standard, therefore, these discs may not be playable by this unit.



- Discs that this unit CANNOT play
  - Discs with labels, stickers, or sticky tape or paper attached. Doing so may cause a malfunction, or may ruin the disc.
  - Discs with non-standard shapes (e.g., heart, square, star). Attempting to do so may damage the unit.
  - 8 cm (3 1/4 in) discs.

### Notes on CD-R/CD-RW discs

- If the multi-session disc begins with a CD-DA session, it is recognized as a CD-DA disc, and other sessions are not played.
- Discs that this unit CANNOT play
  - CD-R/CD-RW of poor recording quality.
  - CD-R/CD-RW recorded with an incompatible recording device.
  - CD-R/CD-RW which is finalized incorrectly.
  - CD-R/CD-RW other than those recorded in music CD format or MP3 format conforming to ISO9660 Level 1/Level 2, Joliet/Romeo or multi-session.

### Playback order of audio files

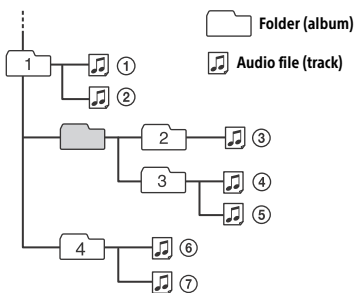

### About iPod

- You can connect to the following iPod models. Update your iPod devices to the latest software before use.

#### Compatible iPhone/iPod models

Compatible Model	Bluetooth®	USB
iPhone X	✓	✓
iPhone 8	✓	✓
iPhone 8 Plus	✓	✓
iPhone 7	✓	✓
iPhone 7 Plus	✓	✓
iPhone SE	✓	✓
iPhone 6s	✓	✓
iPhone 6s Plus	✓	✓
iPhone 6	✓	✓
iPhone 6 Plus	✓	✓
iPhone 5s	✓	✓
iPhone 5c	✓	✓
iPhone 5	✓	✓
iPhone 4s	✓	✓
iPod touch (6th generation)	✓	✓
iPod touch (5th generation)	✓	✓
iPod nano (7th generation)		✓

- Use of the Made for Apple badge means that an accessory has been designed to connect specifically to the Apple product(s) identified in the badge, and has been certified by the developer to meet Apple performance standards. Apple is not responsible for the operation of this device or its compliance with safety and regulatory standards. Please note that the use of this accessory with an Apple product may affect wireless performance.

If you have any questions or problems concerning your unit that are not covered in this manual, consult your nearest Sony dealer.

## Maintenance

### Replacing the lithium battery (CR2025) of the remote commander

When the battery becomes weak, the range of the remote commander becomes shorter.

#### CAUTION

Danger of explosion if battery is incorrectly replaced. Replace only with the same or equivalent type.

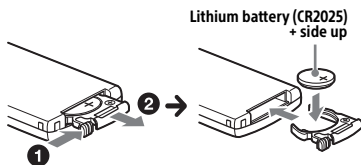

#### Note on the lithium battery

Keep the lithium battery out of the reach of children. Should the battery be swallowed, immediately consult a doctor.

#### Cleaning the connectors

Avoid touching the connectors directly. The unit may not function properly if the connectors between the unit and the front panel are not clean. In order to prevent this, detach the front panel (page 8) and clean the connectors with a cotton swab. Do not apply too much force. Otherwise, the connectors may be damaged.

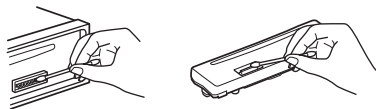

#### Note

For safety, do not remove the front panel while driving.

## Specifications

FOR THE CUSTOMERS IN THE USA. NOT APPLICABLE IN CANADA, INCLUDING IN THE PROVINCE OF QUEBEC.

POUR LES CLIENTS AUX ÉTATS-UNIS. NON APPLICABLE AU CANADA, Y COMPRIS LA PROVINCE DE QUÉBEC.

### AUDIO POWER SPECIFICATIONS



CTA2006 Standard  
Power Output: 20 Watts RMS × 4  
at 4 Ohms < 1% THD+N  
SN Ratio: 80 dBA  
(reference: 1 Watt into 4 Ohms)

### Tuner section

#### FM

Tuning range: 87.5 MHz – 107.9 MHz  
Usable sensitivity: 7 dBf  
Signal-to-noise ratio: 73 dB  
Separation: 50 dB at 1 kHz

#### AM

Tuning range: 530 kHz – 1,710 kHz  
Sensitivity: 26  $\mu$ V

### CD Player section

Signal-to-noise ratio: 95 dB  
Frequency response: 20 Hz – 20,000 Hz  
Maximum number\*1 of:  
Folders (albums)\*2: 150  
Files (tracks) and folders\*3: 300  
Displayable characters for a folder/file name:  
32 (Joliet)/64 (Romeo)  
Corresponding codec: MP3 (.mp3), WMA (.wma), AAC (.m4a)

\*1 CD-R/CD-RW only

\*2 including the root folder

\*3 may be less than the measured value if folder/file names contain many characters

### USB Player section

Interface: USB (Full speed)  
Maximum current: 1 A  
Maximum number of recognizable folders and files:  
Folders (albums): 256  
Files (tracks) per folder: 256

Compatible Android Open Accessory protocol (AOA): 2.0

Corresponding codec:

MP3 (.mp3)

Bit rate: 8 kbps – 320 kbps (Supports VBR (Variable Bit Rate))

Sampling rate: 16 kHz – 48 kHz

WMA (.wma)

Bit rate: 32 kbps – 192 kbps (Supports VBR (Variable Bit Rate))

Sampling rate: 32 kHz, 44.1 kHz, 48 kHz

AAC (.m4a, .mp4)

Bit rate: 16 kbps – 320 kbps (stereo)

Sampling rate: 8 kHz – 48 kHz

FLAC (.flac)

Bit depth: 16 bit, 24 bit

Sampling rate: 44.1 kHz, 48 kHz

Supported file system: FAT16, FAT32

## Wireless Communication

Communication System:

BLUETOOTH Standard version 3.0

Output:

BLUETOOTH Standard Power Class 2 (Max. +4 dBm)

Maximum communication range\*1:

Line of sight approx. 10 m (33 ft)

Frequency band:

2.4 GHz band

(2.4000 GHz – 2.4835 GHz)

Modulation method: FHSS

Compatible BLUETOOTH Profiles\*2:

A2DP (Advanced Audio Distribution Profile) 1.3

AVRCP (Audio Video Remote Control Profile) 1.3

HFP (Handsfree Profile) 1.6

PBAP (Phone Book Access Profile)

SPP (Serial Port Profile)

Corresponding codec:

SBC (.sbc), AAC (.m4a)

\*1 The actual range will vary depending on factors such as obstacles between devices, magnetic fields around a microwave oven, static electricity, reception sensitivity, antenna (aerial)'s performance, operating system, software application, etc.

\*2 BLUETOOTH standard profiles indicate the purpose of BLUETOOTH communication between devices.

## Power amplifier section

Output: Speaker outputs

Speaker impedance: 4 Ω – 8 Ω

Maximum power output: 55 W × 4 (at 4 Ω)

## General

Power requirements: 12 V DC car battery (negative ground (earth))

Rated current consumption: 10 A

Dimensions:

Approx. 178 mm × 50 mm × 176 mm (7 1/8 in × 2 in × 7 in) (w/h/d)

Mounting dimensions:

Approx. 182 mm × 53 mm × 159 mm (7 1/4 in × 2 1/8 in × 6 3/8 in) (w/h/d)

Mass: Approx. 1.2 kg (2 lb 11 oz)

Package contents:

Main unit (1)

Remote commander (1): RM-X231

Microphone (1)

Parts for installation and connections (1 set)

Optional accessories/equipment:

SiriusXM Connect Vehicle Tuner: SXV100, SXV200, SXV300 (MEX-N5300BT only)

Cable for steering wheel remote input: RC-SR1

Ask the dealer for detailed information.

Design and specifications are subject to change without notice.

## Copyrights



SiriusXM Connect Vehicle Tuner and Subscription sold separately.

[www.siriusxm.com](http://www.siriusxm.com)

Sirius, XM and all related marks and logos are trademarks of Sirius XM Radio Inc. All rights reserved.

The Bluetooth® word mark and logos are registered trademarks owned by the Bluetooth SIG, Inc. and any use of such marks by Sony Corporation is under license. Other trademarks and trade names are those of their respective owners.

The N-Mark is a trademark or registered trademark of NFC Forum, Inc. in the United States and in other countries.

Windows Media is either a registered trademark or trademark of Microsoft Corporation in the United States and/or other countries.

This product is protected by certain intellectual property rights of Microsoft Corporation. Use or distribution of such technology outside of this product is prohibited without a license from Microsoft or an authorized Microsoft subsidiary.

Apple, iPhone, iPod, iPod nano, iPod touch, and Siri are trademarks of Apple Inc., registered in the U.S. and other countries. App Store is a service mark of Apple Inc.

IOS is a trademark or registered trademark of Cisco in the U.S. and other countries and is used under license.

Pandora®, the Pandora® logo, and the Pandora® trade dress are trademarks or registered trademarks of Pandora Media, Inc., used with permission.

Google, Google Play and Android are trademarks of Google LLC.

## libFLAC

Copyright (C) 2000-2009 Josh Coalson

Copyright (C) 2011-2013 Xiph.Org Foundation

Redistribution and use in source and binary forms, with or without modification, are permitted provided that the following conditions are met:

- Redistributions of source code must retain the above copyright notice, this list of conditions and the following disclaimer.
- Redistributions in binary form must reproduce the above copyright notice, this list of conditions and the following disclaimer in the documentation and/or other materials provided with the distribution.
- Neither the name of the Xiph.org Foundation nor the names of its contributors may be used to endorse or promote products derived from this software without specific prior written permission.

THIS SOFTWARE IS PROVIDED BY THE COPYRIGHT HOLDERS AND CONTRIBUTORS "AS IS" AND ANY EXPRESS OR IMPLIED WARRANTIES, INCLUDING, BUT NOT LIMITED TO, THE IMPLIED WARRANTIES OF MERCHANTABILITY AND FITNESS FOR A PARTICULAR PURPOSE ARE DISCLAIMED. IN NO EVENT SHALL THE FOUNDATION OR CONTRIBUTORS BE LIABLE FOR ANY DIRECT, INDIRECT, INCIDENTAL, SPECIAL, EXEMPLARY, OR CONSEQUENTIAL DAMAGES (INCLUDING, BUT NOT LIMITED TO, PROCUREMENT OF SUBSTITUTE GOODS OR SERVICES; LOSS OF USE, DATA, OR PROFITS; OR BUSINESS INTERRUPTION) HOWEVER CAUSED AND ON ANY THEORY OF LIABILITY, WHETHER IN CONTRACT, STRICT LIABILITY, OR TORT (INCLUDING NEGLIGENCE OR OTHERWISE) ARISING IN ANY WAY OUT OF THE USE OF THIS SOFTWARE, EVEN IF ADVISED OF THE POSSIBILITY OF SUCH DAMAGE.

---

## Troubleshooting

The following checklist will help you remedy problems you may encounter with your unit. Before going through the checklist below, check the connection and operating procedures.

For details on using the fuse and removing the unit from the dashboard, see "Connection/Installation" (page 38). If the problem is not solved, visit the support site on the back cover.

---

### General

#### No power is being supplied to the unit.

- If the unit is turned off and the display disappears, the unit cannot be operated with the remote commander.
  - Turn on the unit.

---

#### No sound or the sound is very low.

- The position of the fader control [FADER] is not set for a 2-speaker system.
- The volume of the unit and/or connected device is very low.
  - Increase the volume of the unit and connected device.

---

#### No beep sound.

- An optional power amplifier is connected and you are not using the built-in amplifier.

---

#### Stored stations and correct time are erased.

#### The fuse has blown.

#### Makes a noise when the position of the ignition is switched.

- The leads are not matched correctly with the car's accessory power connector.

---

#### During playback or reception, the demonstration mode starts.

- If no operation is performed for 5 minutes with [DEMO-ON] set, the demonstration mode starts.
  - Set [DEMO-OFF] (page 22).

---

#### The display disappears from/does not appear in the display window.

- The connectors are dirty (page 27).

---

#### The display/illumination flashes.

- The power supply is not sufficient.
  - Check that the car battery supplies enough power to the unit. (The power requirement is 12 V DC.)

---

#### The operation buttons do not function. The disc will not eject.

- The connection is not correct.
  - Press DSPL and CALL for more than 2 seconds to reset the unit.
    - The contents stored in memory are erased.

---

#### The clock set automatically is not accurate.

- The clock data on radio waves is not accurate.
  - Set the clock manually (page 8).

---

### Radio reception

#### The radio reception is poor.

#### Static noise occurs.

- Connect the antenna (aerial) firmly.

---

### RDS

#### PTY displays [- - - - -].

- The current station is not an RDS station, or the radio reception is poor.

---

### CD playback

#### The disc does not play.

- Defective or dirty disc.
- The CD-R/CD-RW is not for audio use (page 26).

---

#### MP3/WMA/AAC files cannot be played.

- The disc is incompatible with the MP3/WMA/AAC format and version. For details on playable discs and formats, visit the support site on the back cover.

---

#### MP3/WMA/AAC files take longer to play than others.

- The following discs take a longer time to start playback.
  - A disc recorded with a complicated tree structure.
  - A disc recorded in Multi Session.
  - A disc to which data can be added.

## USB device playback

### **A USB device takes longer to play.**

- The USB device contains files with a complicated tree structure.

### **The audio file cannot be played.**

- For details on supported formats, see “Specifications” (page 27).  
If the audio file still cannot be played, refer to the operating instructions supplied with the USB device, or contact the manufacturer of the USB device.

### **Operations for skipping an album, skipping items (Jump mode), and searching a track by name (“Quick-BrowZer”) cannot be performed.**

- Set [USB MODE] to [MSC/MTP] (page 22).

### **The sound cannot be output during playback in Android mode.**

- Check the status of the audio playback application on the Android smartphone.

## NFC function (MEX-N5300BT only)

### **One-touch connection (NFC) is not possible.**

- If the smartphone does not respond to the touching.
  - Check that the NFC function of the smartphone is turned on.
  - Move the N-Mark part of the smartphone closer to the N-Mark part on this unit.
  - If the smartphone is in a case, remove it.
- NFC receiving sensitivity depends on the device.  
If One-touch connection with the smartphone fails several times, make BLUETOOTH connection manually.

## BLUETOOTH function

### **The connecting device cannot detect this unit.**

- Before the pairing is made, set this unit to pairing standby mode.
- While connected to two BLUETOOTH devices, this unit cannot be detected from another device.
  - Disconnect either connection and search for this unit from another device.
- When the device pairing is made, set the BLUETOOTH signal output to on (page 10).

### **Connection is not possible.**

- The connection is controlled from one side (this unit or BLUETOOTH device), but not both.
  - Connect to this unit from a BLUETOOTH device or vice versa.

### **The name of the detected device does not appear.**

- Depending on the status of the other device, it may not be possible to obtain the name.

### **No ringtone.**

- Adjust the volume by rotating the control dial while receiving a call.
- Depending on the connecting device, the ringtone may not be sent properly.
  - Set [RINGTONE] to [1] (page 24).
- The speakers are not connected to the unit.
  - Connect the speakers to the unit. To select the speakers for ringtone, press MENU, then select [BLUETOOTH] → [SET VOICE-OUT] (page 25).

### **The talker's voice cannot be heard.**

- The speakers are not connected to the unit.
  - Connect the speakers to the unit. To select the speakers for talker's voice, press MENU, then select [BLUETOOTH] → [SET VOICE-OUT] (page 25).

### **A call partner says that the volume is too low or high.**

- Adjust the volume accordingly using Mic gain adjustment (page 18).

---

**Echo or noise occurs in phone call conversations.**

- Lower the volume.
- Set EC/NC Mode to [EC/NC-1] or [EC/NC-2] (page 19).
- If the ambient noise other than the phone call sound is loud, try reducing this noise. E.g.: If a window is open and road noise, etc., is loud, shut the window. If an air conditioner is loud, lower the air conditioner.

---

**The phone is not connected.**

- When BLUETOOTH audio is played, the phone is not connected even if you press CALL.
  - Connect from the phone.

---

**The phone sound quality is poor.**

- Phone sound quality depends on reception conditions of cellular phone.
  - Move your car to a place where you can enhance the cellular phone's signal if the reception is poor.

---

**The volume of the connected audio device is low (high).**

- Volume level will differ depending on the audio device.
  - Adjust the volume of the connected audio device or this unit (page 23).

---

**The sound skips during playback of a BLUETOOTH audio device.**

- Reduce the distance between the unit and the BLUETOOTH audio device.
- If the BLUETOOTH audio device is stored in a case which interrupts the signal, remove the audio device from the case during use.
- Several BLUETOOTH devices or other devices which emit radio waves are in use nearby.
  - Turn off the other devices.
  - Increase the distance from the other devices.
- The playback sound stops momentarily when the connection between this unit and the cellular phone is being made. This is not a malfunction.

---

**The connected BLUETOOTH audio device cannot be controlled.**

- Check that the connected BLUETOOTH audio device supports AVRCP.

---

**Some functions do not work.**

- Check if the connecting device supports the functions in question.

---

**A call is answered unintentionally.**

- The connecting phone is set to answer a call automatically.

---

**Pairing failed due to a timeout.**

- Depending on the connecting device, the time limit for pairing may be short.
  - Try completing the pairing within the time.

---

**Cannot pair.**

- The unit may not be able to pair with a previously paired BLUETOOTH device after initializing the unit if the pairing information of the unit is on the BLUETOOTH device. In this case, delete the pairing information of the unit from the BLUETOOTH device, and then pair them again.

---

**BLUETOOTH function cannot operate.**

- Turn off the unit by pressing OFF for more than 2 seconds, then turn the unit on again.

---

**No sound is output from the car speakers during handsfree call.**

- If the sound is output from the cellular phone, set the cellular phone to output the sound from the car speakers.

---

**"Siri Eyes Free" is not activated.**

- Perform the handsfree registration for an iPhone that supports "Siri Eyes Free".
- Set the Siri function on the iPhone to on.
- Cancel the BLUETOOTH connection with the iPhone and the unit, and reconnect.



## “Sony | Music Center” operation

**Application name is mismatched with the actual application in “Sony | Music Center”.**

- Launch the application again from the “Sony | Music Center” application.

**While running the “Sony | Music Center” application via BLUETOOTH, the display automatically switches to [BT AUDIO].**

- The “Sony | Music Center” application or BLUETOOTH function has failed.
- Run the application again.

**The “Sony | Music Center” application is automatically disconnected when the display switches to [IPD].**

- The “Sony | Music Center” application on iPhone/iPod does not support iPod playback.
  - Change the source of the unit to other than [IPD], then establish the “Sony | Music Center” connection (page 19).

**The “Sony | Music Center” connection is automatically disconnected when the USB mode of the unit is changed to [ANDROID].**

- The Android smartphone is not supporting playback in Android mode.
  - Set the USB mode of the unit to [MSC/MTP], then establish the “Sony | Music Center” connection (page 19).

## Pandora® operation

**Pandora® connection is not possible.**

- Shut down the Pandora® application on the mobile device, and then launch it again.

## Messages

The following messages may appear or flash during operation.

**INVALID:** The selected operation could be invalid.

### READ

- Wait until reading is complete and playback starts automatically. This may take some time depending on the file organization.

**\_ (underscore):** The character cannot be displayed.

## For CD playback:

### CD ERROR

- Clean or insert the disc correctly, or make sure the disc is not blank or defective.

### CD NO DISC

- Insert a disc containing playable files (page 27).

### CD NO MUSIC

- Insert a disc containing playable files (page 27).

**CD PUSH EJT:** The disc could not be ejected properly.

- Press ▲ (eject).

**LLLLL or ׀׀׀׀׀׀:** The beginning or the end of the disc has been reached.

## For USB device playback:

**HUB NO SUPRT:** USB hubs are not supported.

**IPD STOP:** iPod playback has finished.

- Operate your iPod/iPhone to start playback.

---

**NOT SUPPORT - ANDROID MODE**

- A USB device not supporting AOA (Android Open Accessory) 2.0 is connected to the unit while [USB MODE] is set to [ANDROID].
  - Set [USB MODE] to [MSC/MTP] (page 22).

---

**USB ERROR**

- Connect the USB device again.

---

**USB NO DEV**

- Make sure the USB device or USB cable is securely connected.

---

**USB NO MUSIC**

- Connect a USB device containing playable files (page 27).

---

**USB NO SUPRT**

- For details on the compatibility of your USB device, visit the support site on the back cover.

---

**USB OVERLOAD:** The USB device is overloaded.

- Disconnect the USB device, then press SRC to select another source.
- The USB device has a fault, or an unsupported device is connected.

---

**For BLUETOOTH function:**

---

**BTA NO DEV:** The BLUETOOTH device is not connected or recognized.

- Make sure the BLUETOOTH device is securely connected, or the BLUETOOTH connection is established with the BLUETOOTH device.

---

**ERROR:** The selected operation could not be performed.

- Wait for a while, then try again.

---

**UNKNOWN:** A name or phone number cannot be displayed.

---

**WITHHELD:** The phone number is hidden by the caller.

---

**For “Sony | Music Center” operation:**

---

**APP -----:** A connection with the application is not established.

- Make the “Sony | Music Center” connection again (page 19).

---

**APP DISCNCT:** The application is disconnected.

- Make the “Sony | Music Center” connection (page 19).

---

**APP DISPLAY:** A screen setting display of the application is open.

- Exit the screen setting display of the application to enable button operation.

---

**APP LIST:** The contents list of the USB is open.

- Exit the list of the application to enable button operation.

---

**APP MENU:** A setting display of the application is open.

- Exit the setting display of the application to enable button operation.

---

**APP NO DEV:** The device with the application installed is not connected or recognized.

- Make the BLUETOOTH connection and establish the “Sony | Music Center” connection again (page 19).

---

**APP SOUND:** A sound setting display of the application is open.

- Exit the sound setting display of the application to enable button operation.

---

**OPEN APP:** The “Sony | Music Center” application is not running.

- Launch the application.

## For Pandora® operation:

---

**BAD NETWORK:** The network connection is unstable or lost.

- Make the network connection again on the device, or wait until the network connection is established.

**BOOKMARK - ERROR:** Bookmarking failed.

- Wait for a while, then try again.

**ERROR:** The selected operation could not be performed./The Pandora® server is under maintenance.

- Wait for a while, then try again.

**LOG IN ERROR:** You are not logged into your Pandora® account.

- Disconnect the device, log into your Pandora® account, then connect the device again.

**NO DEVICE:** The BLUETOOTH device is not connected or recognized.

- Make sure the BLUETOOTH device is securely connected, or the BLUETOOTH connection is established with the BLUETOOTH device. Then, select the Pandora® source again.

**NO STATIONS:** No stations on your account.

- Create the station on the mobile device.

**NOT ALLOWED:** The selected operation is not allowed.

- “Thumbs” feedback is not allowed.
  - Wait until the commercial ends.
  - Some functions, such as Shared Station, do not permit feedback. Wait until the next track begins, or select another station on the list.
- Bookmark is not allowed.
  - Wait until the commercial ends.
  - Select another track or station, then try it again.

**NOT FOUND:** Pandora® is not running.

- Launch the Pandora® application on the iPhone.

---

**SKIP LIMIT:** Skipping tracks is not allowed.

- Wait until the commercial ends, next track begins, or select another station on the list. Pandora® limits the number of skips allowed on their service.

**THUMB ERROR:** “Thumbs” feedback failed.

- Wait for a while, then try again.

**UNAVAILABLE:** Pandora® is not available outside your country.

**UPDATE APP:** An old version of Pandora® is connected.

- Update the Pandora® application to the latest version.

## For SiriusXM operation (MEX-N5300BT only):

---

### CH LOCKED

- The channel that you have requested is locked by the radio parental control feature.  
See “To set a parental control” (page 13) for more information on the parental control feature and how to access locked channels.

### CH UNAVAIL

- The channel that you have requested is not a valid SiriusXM channel or the channel that you were listening to is no longer available.
- You may also see this message briefly when first connecting a new SiriusXM Connect Vehicle Tuner.  
Visit [www.siriusxm.com](http://www.siriusxm.com) in the USA or [www.siriusxm.ca](http://www.siriusxm.ca) in Canada for SiriusXM channel lineup information.

---

## CHAN UNSUB

- The channel that you have requested is not included in your SiriusXM subscription package or the channel that you were listening to is no longer included in your SiriusXM subscription package. If you have questions about your subscription package or would like to subscribe to this channel, please contact SiriusXM.  
In the USA, visit [www.siriusxm.com](http://www.siriusxm.com) or call 1-866-635-2349.  
In Canada, visit [www.siriusxm.ca](http://www.siriusxm.ca) or call 1-877-438-9677.

---

## CHECK TUNER

- The radio is having difficulty communicating with the SiriusXM Connect Vehicle Tuner.
- The tuner may be disconnected or damaged.
  - Verify that the SiriusXM Connect Vehicle Tuner cable is securely connected to the radio.

---

## CHK ANT

- The radio has detected a fault with the SiriusXM antenna.
- The antenna cable may be either disconnected or damaged.
  - Verify that the antenna cable is connected to the SiriusXM Connect Vehicle Tuner.
  - Inspect the antenna cable for damage and kinks.
  - Replace the antenna if the cable is damaged. SiriusXM products are available at your local car audio retailer or online at [www.shop.siriusxm.com](http://www.shop.siriusxm.com)

---

## CODE ERROR

- The entered passcode is incorrect.
  - Enter the correct passcode.
  - If you forget your passcode, perform [SXM RESET] in [GENERAL] (page 23). Note that performing [SXM RESET] will initialize all the SiriusXM settings and stored contents in the SiriusXM Connect Vehicle Tuner.

---

## NO SIGNAL

- SiriusXM Connect Vehicle Tuner is having difficulty receiving the SiriusXM satellite signal.
  - Verify that your vehicle is outdoors with a clear view of the sky.
  - Verify that the SiriusXM magnetic mount antenna is mounted on a metal surface on the outside of the vehicle.
  - Move the SiriusXM antenna away from any obstructions.
  - Inspect the antenna cable for damage and kinks.
  - Consult the SiriusXM Connect Vehicle Tuner installation manual for more information on antenna installation.
  - Replace the antenna if the cable is damaged. SiriusXM products are available at your local car audio retailer or online at [www.shop.siriusxm.com](http://www.shop.siriusxm.com)

---

## SUBSCRIPTION UPDATED - PRESS ENT TO CONTINUE

- The radio has detected a change in your SiriusXM subscription status.
  - Press ENTER to clear the message. If you have questions about your subscription, please contact SiriusXM. In the USA, visit [www.siriusxm.com](http://www.siriusxm.com) or call 1-866-635-2349.  
In Canada, visit [www.siriusxm.ca](http://www.siriusxm.ca) or call 1-877-438-9677.

---

## For steering wheel remote control operation:

---

### ERROR

- Register again from the function where the error occurred (page 22).

---

### TIMEOUT

- Try completing the registration while [REGISTER] is blinking (about 6 seconds) (page 22).

## For firmware update operation:

---

**FILE ERROR:** The updater is not stored in the USB device.

→ Store the updater in the USB device, then try again (page 25).

---

**UPDATE ERROR - PRESS ENTER:** Firmware update is not completed properly.

→ Press ENTER to clear the message, then try again.

During the update, do not turn the ignition to the OFF position, nor remove the USB device (page 25).

If these solutions do not help improve the situation, consult your nearest Sony dealer. If you take the unit to be repaired because of device playback trouble, bring the device that was used at the time the problem began.

## Connection/Installation

### Cautions

- Run all ground (earth) leads to a common ground (earth) point.
- Do not get the leads trapped under a screw, or caught in moving parts (e.g., seat railing).
- Before making connections, turn the car ignition off to avoid short circuits.
- Connect the **yellow** and **red** power supply leads only after all other leads have been connected.
- Be sure to insulate any loose unconnected leads with electrical tape for safety.

### Precautions

- Choose the installation location carefully so that the unit will not interfere with normal driving operations.
- Avoid installing the unit in areas subject to dust, dirt, excessive vibration, or high temperature, such as in direct sunlight or near heater ducts.
- Use only the supplied mounting hardware for a safe and secure installation.

#### Note on the power supply lead (yellow)

When connecting this unit in combination with other stereo components, the amperage rating of the car circuit to which the unit is connected must be higher than the sum of each component's fuse amperage rating.

#### Mounting angle adjustment

Adjust the mounting angle to less than 30°.

## Parts List for Installation

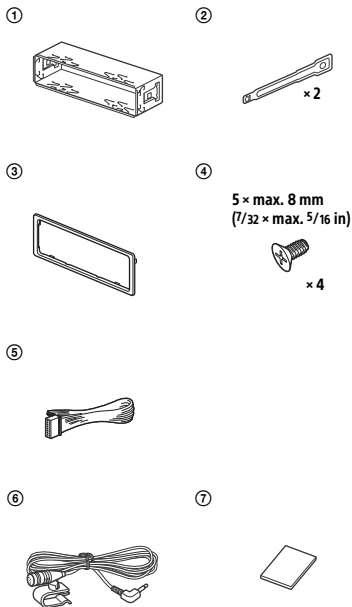

- This parts list does not include all the package contents.
- The bracket ① and the protection collar ③ are attached to the unit before shipping. Before mounting the unit, use the release keys ② to remove the bracket ① from the unit. For details, see "Removing the protection collar and the bracket" (page 43).
- Keep the release keys ② for future use as they are also necessary if you remove the unit from your car.

# Connection (For MEX-N5300BT)

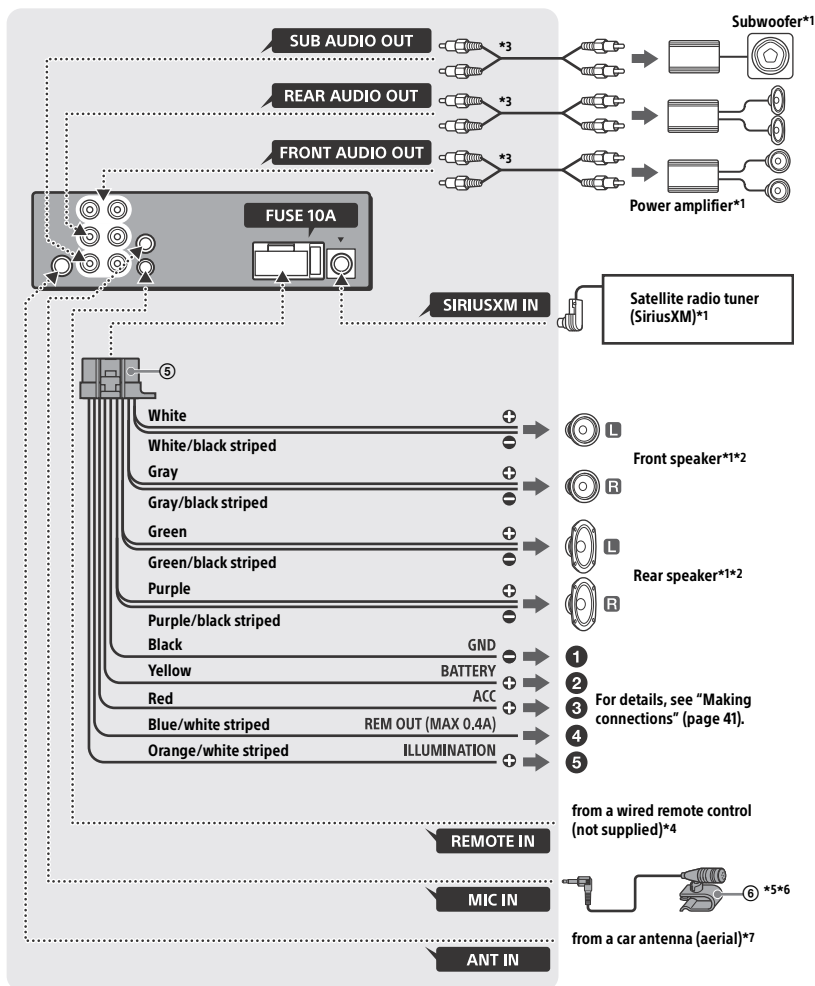

# Connection (For MEX-N4380BT)

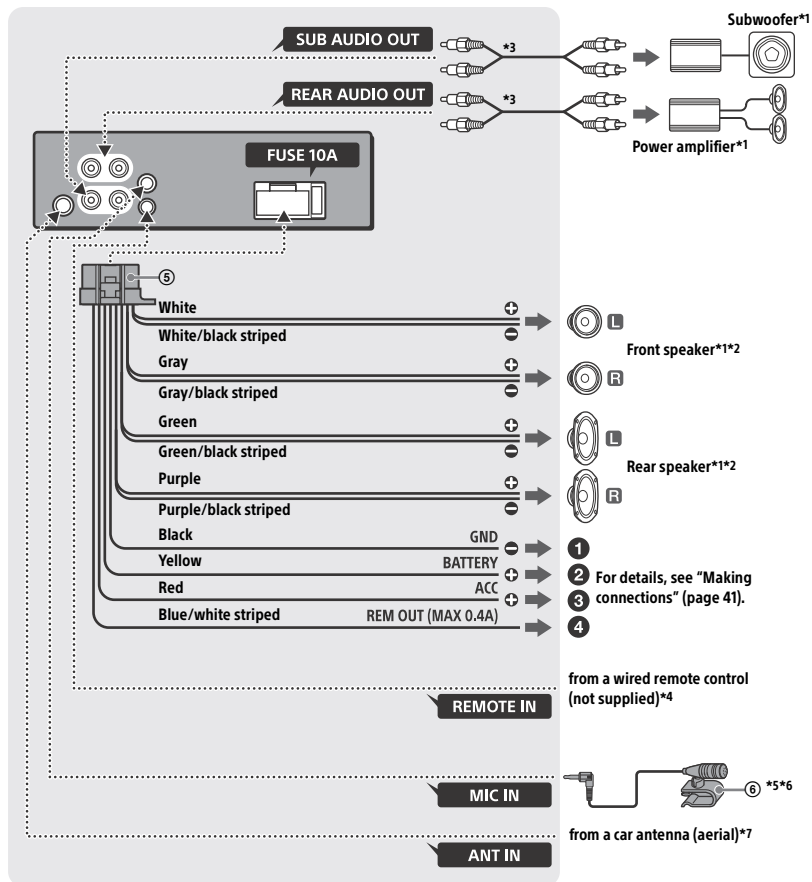



- \*1 Not supplied
- \*2 Speaker impedance:  $4 \Omega - 8 \Omega \times 4$
- \*3 RCA pin cord (not supplied)
- \*4 Depending on the type of car, use an adaptor for a wired remote control (not supplied).  
For details on using the wired remote control, see "Using the wired remote control" (page 42).
- \*5 Whether in use or not, route the microphone input cord such that it does not interfere with driving operations. Secure the cord with a clamp, etc., if it is installed around your feet.
- \*6 For details on installing the microphone, see "Installing the microphone" (page 42).
- \*7 Depending on the type of car, use an adaptor (not supplied) if the antenna (aerial) connector does not fit.

## Making connections

### 1 To a common ground (earth) point

First connect the black ground (earth) lead, then connect the yellow and red power supply leads.

### 2 To the +12 V power terminal which is energized at all times

Be sure to first connect the black ground (earth) lead to a common ground (earth) point.

### 3 To the +12 V power terminal which is energized when the ignition switch is set to the accessory position

If there is no accessory position, connect to the +12 V power (battery) terminal which is energized at all times.  
Be sure to first connect the black ground (earth) lead to a common ground (earth) point.

### 4 To the power antenna (aerial) control lead or the power supply lead of the antenna (aerial) booster

It is not necessary to connect this lead if there is no power antenna (aerial) or antenna (aerial) booster, or with a manually-operated telescopic antenna (aerial).

#### To AMP REMOTE IN of an optional power amplifier

This connection is only for amplifiers and a power antenna (aerial). Connecting any other system may damage the unit.

## For MEX-N5300BT:

### 5 To a car's illumination signal

Be sure to first connect the black ground (earth) lead to a common ground (earth) point.

## Subwoofer Easy Connection

You can use a subwoofer without a power amplifier when it is connected to a rear speaker lead.

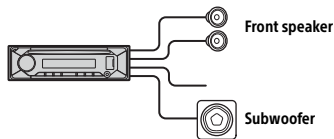

#### Note

Use a subwoofer with an impedance of  $4 \Omega$  to  $8 \Omega$ , and with adequate power handling capacities to avoid damage.

## Memory hold connection

When the yellow power supply lead is connected, power will always be supplied to the memory circuit even when the ignition switch is turned off.

## Speaker connection

- Before connecting the speakers, turn the unit off.
- Use speakers with an impedance of  $4 \Omega$  to  $8 \Omega$ , and with adequate power handling capacities to avoid damage.

## Installing the microphone

To capture your voice during handsfree calling, you need to install the microphone

⑥.

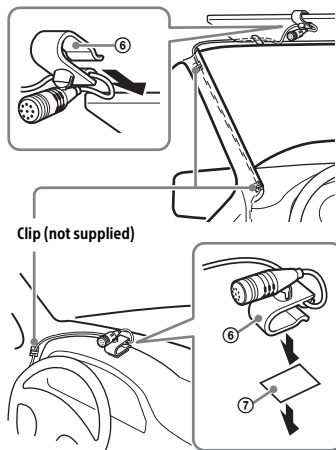

### Cautions

- It is extremely dangerous if the cord becomes wound around the steering column or gearstick. Be sure to keep it and other parts from interfering with your driving operations.
- If airbags or any other shock-absorbing equipment is in your car, contact the store where you purchased this unit, or the car dealer, before installation.

### Note

Before attaching the double-sided tape ⑦, clean the surface of the dashboard with a dry cloth.

## Using the wired remote control

### When using the steering wheel remote control

Installation of the connection cable RC-SR1 (not supplied) is required before use.

- 1 To enable the steering wheel remote control, select [SET STEERING] → [EDIT CUSTOM] to make the registration (page 22). When the registration completes, the steering wheel remote control becomes available.

### Notes on installing the connection cable RC-SR1 (not supplied)

- Refer to the support sites on the back cover for details, then connect each lead properly to the appropriate leads. Making an improper connection may damage the unit.
- Depending on the type of car, be sure to insulate the unused leads with electrical tape for safety.
- Do not connect this cable when the steering wheel remote control is not used.
- Consulting the dealer or an experienced technician for help is recommended.

### When using the wired remote control

- 1 To enable the wired remote control, set [STR CONTROL] in [SET STEERING] to [PRESET] (page 22).

# Installation

## Removing the protection collar and the bracket

Before installing the unit, remove the protection collar ③ and the bracket ① from the unit.

- 1 Pinch both edges of the protection collar ③, then pull it out.

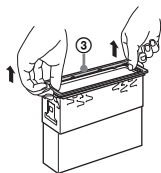

- 2 Insert both release keys ② until they click, and pull down the bracket ①, then pull up the unit to separate.

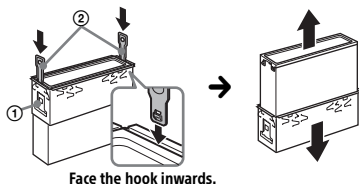

## Mounting the unit in the dashboard

- Before installing, make sure the catches on both sides of the bracket ① are bent inwards 2 mm (3/32 in).
- For Japanese cars, see "Mounting the unit in a Japanese car" (page 44).

- 1 Position the bracket ① inside the dashboard, then bend the claws outward for a tight fit.

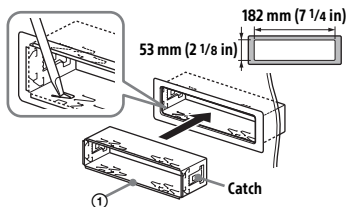

- 2 Mount the unit onto the bracket ①, then attach the protection collar ③.

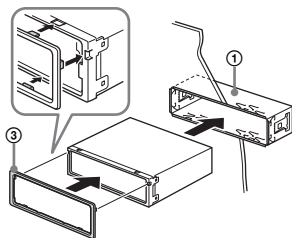

### Notes

- If the catches are straight or bent outwards, the unit will not be installed securely and may spring out.
- Make sure the 4 catches on the protection collar ③ are properly engaged in the slots of the unit.

## Mounting the unit in a Japanese car

You may not be able to install this unit in some makes of Japanese cars. In such a case, consult your Sony dealer.

### TOYOTA

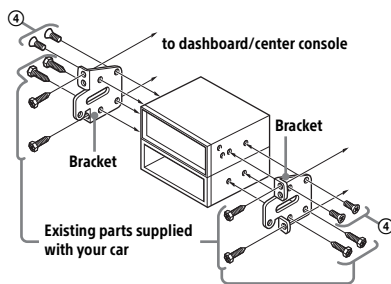

### NISSAN

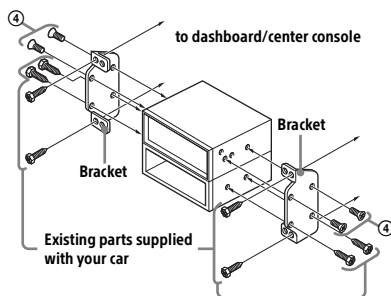

### Note

To prevent malfunction, install only with the supplied screws (4).

## Detaching and attaching the front panel

For details, see "Detaching the Front Panel" (page 8).

## Resetting the unit

For details, see "Resetting the Unit" (page 8).

## Fuse replacement

When replacing the fuse, be sure to use one matching the amperage rating stated on the original fuse. If the fuse blows, check the power connection and replace the fuse. If the fuse blows again after replacement, there may be an internal malfunction. In such a case, consult your nearest Sony dealer.

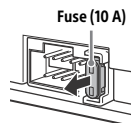



Pour plus de sécurité, installez cet appareil dans le tableau de bord du véhicule, car la section arrière de l'appareil devient chaude en cours de fonctionnement.

Pour plus de détails, reportez-vous à la section « Raccordement/Installation » (page 44).

Ce produit est classé comme étant un produit Laser de Classe 1 conformément aux normes IEC/EN 60825-1:2007 et IEC/EN 60825-1:2014 et un produit Laser de Classe I conformément à la norme 21 CFR Part 1040.10.

- Durée d'émission : Continue
- Puissance laser : Inférieure à 55,8  $\mu$ W
- Longueur d'onde : 775 nm à 800 nm

La plaque signalétique indiquant la tension d'alimentation, etc. se trouve sur le dessous du châssis.

La validité du marquage CE est uniquement limitée aux pays où la loi l'impose, principalement dans les pays de l'EEE (Espace économique européen) et en Suisse.

## Avertissement

Le présent appareil est conforme à la partie 15 des règles de la FCC et aux normes des CNR d'Innovation, Sciences et Développement économique Canada applicables aux appareils radio exempts de licence. L'exploitation est autorisée aux deux conditions suivantes :

- (1) l'appareil ne doit pas produire de brouillage, et
- (2) l'appareil doit accepter tout brouillage subi, même si le brouillage est susceptible d'en compromettre le fonctionnement.

Cet équipement ne doit pas être placé au même endroit ni utilisé avec une autre antenne ou un autre émetteur.

Conformément à la réglementation d'Industrie Canada, le présent émetteur radio peut fonctionner avec une antenne d'un type et d'un gain maximal (ou inférieur) approuvé pour l'émetteur par Industrie Canada. Dans le but de réduire les risques de brouillage radioélectrique à l'intention des autres utilisateurs, il faut choisir le type d'antenne et son gain de sorte que la puissance isotrope rayonnée équivalente (p.i.r.e.) ne dépasse pas l'intensité nécessaire à l'établissement d'une communication satisfaisante.

Cet équipement est conforme aux limites d'exposition aux rayonnements énoncées pour un environnement non contrôlé et respecte les règles des radioélectriques (RF) de la FCC lignes directrices d'exposition et d'exposition aux fréquences radioélectriques (RF) CNR-102 de l'ISDE. Cet équipement émet une énergie RF très faible qui est considérée comme conforme sans évaluation de l'exposition maximale autorisée.

### ATTENTION

L'utilisation d'instruments optiques avec ce produit augmente les risques pour les yeux.



**AVERTISSEMENT : Ne pas ingérer la pile – risque de brûlure chimique.**

La télécommande contient une pile de type bouton/en forme de pièce de monnaie. L'ingestion de la pile de type bouton/en forme de pièce de monnaie peut causer en seulement 2 heures des brûlures internes très graves risquant de provoquer la mort. Gardez les piles neuves et usées hors de la portée des enfants. Si le compartiment de pile ne se ferme pas correctement, cessez d'utiliser le produit et gardez-le hors de la portée des enfants.

Si vous pensez que des piles ont pu être avalées ou placées dans une partie du corps quelconque, demandez des soins médicaux sans tarder.

**Remarque sur la pile au lithium**

N'exposez pas la pile à une chaleur excessive comme à la lumière directe du soleil, au feu ou autre.

**Avvertissement si le contact de votre véhicule ne comporte pas de position ACC**

Veillez à régler la fonction AUTO OFF (page 26). L'appareil s'éteint complètement et automatiquement après le laps de temps choisi une fois l'appareil arrêté et l'horloge affichée (c.-à-d. en maintenant enfoncée la touche OFF pendant 1 seconde) afin d'éviter que la batterie ne se décharge. Si vous ne réglez pas la fonction AUTO OFF, appuyez sur la touche OFF et maintenez-la enfoncée jusqu'à ce que l'affichage disparaisse chaque fois que vous coupez le contact.

**Avis d'exclusion de responsabilité relatif aux services proposés par des tiers**

Les services proposés par des tiers peuvent être modifiés, suspendus ou clôturés sans avis préalable. Sony n'assume aucune responsabilité dans ce genre de situation.

**À propos de la fonction NFC**

Le modèle prenant en charge la fonction NFC décrite dans ce manuel est le suivant :  
– MEX-N5300BT

**Avis important**

**Mise en garde**

SONY NE PEUT EN AUCUN CAS ÊTRE TENU RESPONSABLE DE TOUT DOMMAGE DIRECT, INDIRECT OU CONSÉCUTIF OU DE TOUT AUTRE DOMMAGE, Y COMPRIS, SANS LIMITATION, TOUTE PERTE DE PROFITS, DE REVENU, DE DONNÉES, D'UTILISATION DU PRODUIT OU DE TOUT APPAREIL ASSOCIÉ, DE DISPONIBILITÉ ET DE TEMPS DE L'UTILISATEUR LIÉE À OU DÉCOULANT DE L'UTILISATION DE CE PRODUIT, MATÉRIEL ET/OU LOGICIEL.

Cher client, ce produit comprend un émetteur radio.

Veillez consulter le mode d'emploi de votre véhicule ou contacter le constructeur ou le concessionnaire de votre véhicule avant d'installer ce produit dans votre véhicule.

**Appels d'urgence**

Cet appareil mains libres BLUETOOTH de véhicule et le périphérique électronique auquel il est raccordé fonctionnent à l'aide de signaux radio, des réseaux cellulaires et par lignes terrestres, ainsi qu'à l'aide de fonctions programmables par l'utilisateur qui ne peuvent garantir la connexion dans toutes les conditions.

Par conséquent, ne vous fiez pas uniquement sur les périphériques électroniques pour vos communications importantes (telles que les urgences médicales).

## **Communication BLUETOOTH**

- Les émissions d'hyperfréquences d'un périphérique BLUETOOTH peuvent perturber le fonctionnement des appareils médicaux électroniques. Pour éviter de causer un accident, éteignez cet appareil et les autres périphériques BLUETOOTH dans les endroits suivants.
  - endroits où du gaz inflammable est présent, dans un hôpital, un train, un avion ou une station-service
  - à proximité de portes automatiques ou d'un avertisseur d'incendie
- Cet appareil prend en charge les capacités de sécurité conformes à la norme BLUETOOTH pour offrir une connexion sécurisée lors de l'utilisation de la technologie BLUETOOTH sans fil; cependant, la sécurité peut être insuffisante selon le réglage. Soyez prudent lorsque vous communiquez au moyen de la technologie BLUETOOTH sans fil.
- Nous ne pouvons être tenus responsables de la fuite d'informations lors d'une communication BLUETOOTH.

Si vous avez des questions ou des problèmes concernant cet appareil qui ne sont pas abordés dans ce mode d'emploi, contactez votre détaillant Sony le plus proche.



---

## Table des matières

Avertissement . . . . .	2
Guide des pièces et commandes . . . . .	6

---

### Préparation

Retrait de la façade . . . . .	9
Réinitialisation de l'appareil . . . . .	9
Réglage de l'horloge . . . . .	9
Vérification de la tension de la batterie . . . . .	10
Préparation d'un périphérique BLUETOOTH . . . . .	10
Raccordement d'un périphérique USB . . . . .	13
Raccordement d'un autre appareil audio portatif . . . . .	13

---

### Écoute de la radio

Écoute de la radio . . . . .	14
Utilisation du RDS (système de radiocommunication de données) . . . . .	14
Écoute de la radio SiriusXM (MEX-N5300BT uniquement) . . . . .	15

---

### Lecture

Lecture d'un disque . . . . .	17
Lecture d'un périphérique USB . . . . .	17
Lecture d'un périphérique BLUETOOTH . . . . .	18
Recherche et lecture des plages . . . . .	18

---

### Écoute de Pandora®

Configuration de Pandora® . . . . .	19
Transmission en continu Pandora® . . . . .	19
Opérations disponibles dans Pandora® . . . . .	20

---

### Appel en mains libres (via BLUETOOTH uniquement)

Réception d'un appel . . . . .	20
Faire un appel . . . . .	21
Opérations disponibles en cours d'appel . . . . .	22

---

### Fonctions pratiques

« Sony   Music Center » avec iPhone/ téléphone intelligent Android™ . . . . .	23
Utilisation de la reconnaissance vocale (téléphone intelligent Android uniquement) . . . . .	24
Utilisation de « Siri Eyes Free » . . . . .	24

---

### Réglages

Annulation du mode DEMO . . . . .	25
Configuration de base . . . . .	25
Configuration générale (GENERAL) . . . . .	26
Configuration sonore (SOUND) . . . . .	27
Configuration d'affichage (DISPLAY) . . . . .	28
Configuration BLUETOOTH (BLUETOOTH) . . . . .	29
Configuration « Sony   Music Center » (SONY APP) . . . . .	29

---

### Informations complémentaires

Mise à jour du micrologiciel . . . . .	30
Précautions . . . . .	30
Entretien . . . . .	32
Caractéristiques techniques . . . . .	32
Dépannage . . . . .	35
Messages . . . . .	39

---

### Raccordement/Installation

Mises en garde . . . . .	44
Liste des pièces nécessaires à l'installation . . . . .	44
Raccordement (Pour MEX-N5300BT) . . . . .	45
Raccordement (Pour MEX-N4380BT) . . . . .	46
Installation . . . . .	49

# Guide des pièces et commandes

## Appareil principal

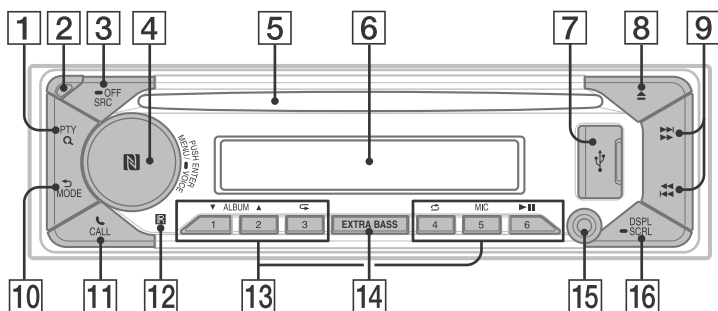

### 1 PTY (type d'émission)

Permet de sélectionner PTY en mode RDS.

### Q (navigation) (page 15, 18, 19, 20)

Permet d'accéder au mode de navigation pendant la lecture.

(Non disponible lorsqu'un périphérique USB en mode Android ou un iPod est raccordé.)

### 2 Touche de déverrouillage de la façade

### 3 SRC (source)

Permet de mettre l'appareil en marche.  
Permet de changer la source.

#### ● OFF

Appuyez sur la touche et maintenez-la enfoncée pendant 1 seconde pour désactiver la source et afficher l'horloge. Appuyez sur la touche et maintenez-la enfoncée pendant plus de 2 secondes pour éteindre l'appareil et l'affichage. Si l'appareil est éteint et que l'affichage disparaît, le fonctionnement par télécommande est désactivé.

### 4 Molette de réglage

Tournez pour régler le volume.

### PUSH ENTER

Permet d'entrer l'élément sélectionné. Appuyez sur SRC, tournez la molette, puis appuyez sur celle-ci pour changer la source (dans un délai de 2 secondes).

### MENU

Permet d'ouvrir le menu de configuration.

#### ● VOICE (page 22, 24)

Appuyez sur la touche et maintenez-la enfoncée pendant plus de 2 secondes pour activer la composition vocale, la reconnaissance vocale (téléphone intelligent Android uniquement) ou la fonction Siri (iPhone uniquement).

### Symbole N (MEX-N5300BT uniquement)

Touchez à la molette de réglage avec un téléphone intelligent Android pour établir une connexion BLUETOOTH.

### 5 Fente d'insertion des disques

### 6 Fenêtre d'affichage

### 7 Port USB

### 8 ▲ (éjection du disque)

**9**  (SEEK +/-)

Permet de syntoniser automatiquement des stations de radio. Appuyez sur la touche et maintenez-la enfoncée pour syntoniser des stations manuellement.

 (précédente/suivante)

 (retour rapide/avance rapide)

**10**  (retour)

Permet de retourner à l'écran précédent.

**MODE (page 14)**

**11**  CALL

Permet d'accéder au menu d'appel.

Permet de recevoir/terminer un appel.

Appuyez sur la touche et maintenez-la enfoncée pendant plus de 2 secondes pour sélectionner le signal BLUETOOTH.

**12 Récepteur de télécommande**

**13 Touches numériques (1 à 6)**

Permettent de capter des stations de radio mémorisées. Appuyez sur la touche et maintenez-la enfoncée pour mémoriser des stations.

**ALBUM ▼/▲**

Permet de sauter un album sur un appareil audio. Appuyez sur la touche et maintenez-la enfoncée pour sauter des albums en continu.

(Non disponible lorsqu'un périphérique USB en mode Android ou un iPod est raccordé.)

Appuyez sur ▲ pour laisser une appréciation positive ou sur ▼ pour laisser une appréciation négative dans Pandora® (page 20).

 (répétition)

(Non disponible lorsqu'un périphérique USB en mode Android est raccordé.)

 (aléatoire)

(Non disponible lorsqu'un périphérique USB en mode Android est raccordé.)

**MIC (page 22)**

**▶II (lecture/pause)**

**14 EXTRA BASS**

Permet d'accroître les graves en synchronisation avec le niveau de volume. Appuyez sur la touche pour modifier le réglage EXTRA BASS : [1], [2], [OFF].

**15 Prise d'entrée AUX**

**16 DSPL (affichage)**

Appuyez sur la touche pour changer les éléments d'affichage.

**◀ SCRL (défilement)**

Appuyez sur la touche et maintenez-la enfoncée pour faire défiler un élément d'affichage.

## Télécommande RM-X231

Retirez la feuille de protection avant l'utilisation.

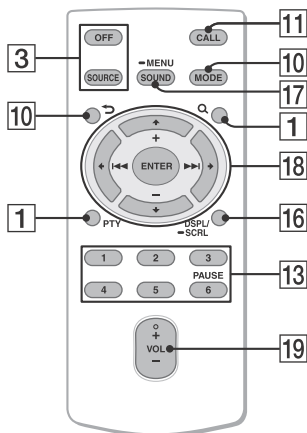

La touche VOL (volume) + comporte un point tactile.

### 17 SOUND

Permet d'ouvrir le menu SOUND directement.

#### — MENU

Appuyez sur la touche et maintenez-la enfoncée pour ouvrir le menu de configuration.

### 18 ←/↑/↓/→

Permet de sélectionner un élément de configuration, etc.

#### ENTER

Permet d'entrer l'élément sélectionné. Appuyez sur la touche et maintenez-la enfoncée pendant plus de 2 secondes pour activer ou désactiver la fonction « Sony | Music Center ».

#### ◀◀/▶▶ (précédente/suivante)

+/- (album +/-)

### 19 VOL (volume) +/-

## Préparation

### Retrait de la façade

Vous pouvez retirer la façade de cet appareil pour le protéger du vol.

- 1 Appuyez sur la touche OFF ① et maintenez-la enfoncée jusqu'à ce que l'appareil s'éteigne. Appuyez sur la touche de déverrouillage de la façade ②, puis retirez la façade en la tirant vers vous.

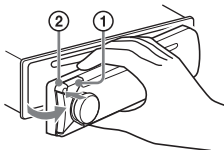

### Alarme d'avertissement

Si vous mettez la clé de contact en position OFF sans retirer la façade, l'alarme d'avertissement retentit pendant quelques secondes. L'alarme retentit uniquement lorsque l'amplificateur intégré est utilisé.

### Numéros de série (MEX-N5300BT uniquement)

Assurez-vous que le numéro de série indiqué sous l'appareil correspond bien à celui indiqué à l'arrière de la façade. Sinon, vous ne pourrez pas établir le pairing BLUETOOTH ou effectuer la connexion et la déconnexion à l'aide de la fonction NFC.

### Installation de la façade

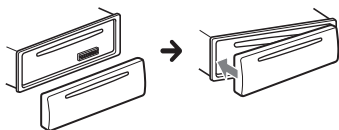

## Réinitialisation de l'appareil

Avant la première utilisation de l'appareil ou après avoir remplacé la batterie du véhicule ou modifié les raccordements, vous devez réinitialiser l'appareil.

- 1 Appuyez sur DSPL et CALL pendant plus de 2 secondes.

### Remarque

La réinitialisation de l'appareil efface le réglage de l'heure et certaines informations mémorisées.

## Réglage de l'horloge

- 1 Appuyez sur MENU, tournez la molette de réglage pour sélectionner [GENERAL], puis appuyez dessus.
- 2 Tournez la molette de réglage pour sélectionner [SET CLOCK], puis appuyez dessus.
- 3 Tournez la molette de réglage pour sélectionner [MANUAL], puis appuyez dessus.  
L'indication des heures clignote.
- 4 Tournez la molette de réglage pour régler l'heure et les minutes.  
Appuyez sur ◀◀/▶▶ (SEEK -/+ ) pour déplacer l'indication numérique.
- 5 Appuyez sur MENU après avoir réglé les minutes.  
Le réglage est terminé et l'horloge démarre.

### Affichage de l'horloge

Appuyez sur la touche DSPL.

### Pour régler l'horloge automatiquement

Sélectionnez [AUTO <RDS>] à l'étape 3.

## Vérification de la tension de la batterie

Vous pouvez vérifier la tension actuelle de la batterie. (Non disponible lorsque la source est désactivée et que l'horloge est affichée.)

- 1 Appuyez plusieurs fois sur DSPL jusqu'à ce que l'affichage de tension de la batterie apparaisse.

## Préparation d'un périphérique BLUETOOTH

Vous pouvez écouter de la musique ou effectuer un appel en mains libres selon le périphérique compatible BLUETOOTH, tel que téléphone intelligent, téléphone cellulaire ou périphérique audio (ci-après nommé « périphérique BLUETOOTH », sauf en cas d'indication différente). Pour plus de détails sur la connexion, reportez-vous au mode d'emploi fourni avec le périphérique. Avant de connecter le périphérique, diminuez le volume de cet appareil; sinon, une accentuation du volume pourrait se produire.

### Connexion avec un téléphone intelligent par simple contact (NFC) (MEX-N5300BT uniquement)

Lorsque vous touchez la molette de réglage de l'appareil avec un téléphone intelligent compatible NFC\*, l'appareil est automatiquement jumelé et connecté avec le téléphone intelligent.

\* La technologie NFC (Near Field Communication – Communication en champ proche) permet d'établir une communication sans fil à courte portée entre différents périphériques, tels que des téléphones cellulaires et des étiquettes CI. Grâce à la fonction NFC, la communication des données peut être réalisée en touchant simplement le symbole correspondant ou la zone spécifiée sur les périphériques compatibles NFC.

Pour les téléphones intelligents avec Android OS 4.0 ou version antérieure, le téléchargement de l'application « NFC Easy Connect » disponible sur Google Play est requis. Il est possible que l'application ne soit pas disponible en téléchargement dans certains pays/certaines régions.

- 1 Activez la fonction NFC sur le téléphone intelligent.  
Pour plus de détails, reportez-vous au mode d'emploi fourni avec le téléphone intelligent.
- 2 Touchez le symbole N de l'appareil avec le symbole N du téléphone intelligent.

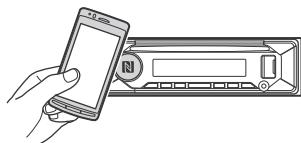

Assurez-vous que  s'allume dans la fenêtre d'affichage de l'appareil.

**Pour effectuer la déconnexion avec NFC**  
Touchez de nouveau le symbole N de l'appareil avec le symbole N du téléphone intelligent.

#### Remarques

- Pendant que vous établissez la connexion, manipulez le téléphone intelligent avec soin pour éviter de l'égratigner.
- Il n'est pas possible d'établir la connexion par simple contact lorsque l'appareil est déjà connecté à deux périphériques compatibles NFC. En pareil cas, déconnectez l'un des périphériques, puis établissez de nouveau la connexion avec le téléphone intelligent.

## Pairage et connexion avec un périphérique BLUETOOTH

Lorsque vous connectez un périphérique BLUETOOTH pour la première fois, un enregistrement mutuel (nommé « pairage ») est nécessaire. Le pairage permet à cet appareil et aux autres périphériques de se reconnaître entre eux. Cet appareil peut se connecter à deux périphériques BLUETOOTH (deux téléphones cellulaires ou un téléphone cellulaire et un périphérique audio).



- 1 Placez le périphérique BLUETOOTH à 1 mètre (3 pieds) maximum de cet appareil.
- 2 Appuyez sur MENU, tournez la molette de réglage pour sélectionner [BLUETOOTH], puis appuyez dessus.
- 3 Tournez la molette de réglage pour sélectionner [SET PAIRING], puis appuyez dessus.
- 4 Tournez la molette de réglage pour sélectionner [SET DEVICE 1]\* ou [SET DEVICE 2]\*, puis appuyez dessus.  
Ⓜ clignote pendant que l'appareil est en mode de veille de pairage.

\* [SET DEVICE 1] ou [SET DEVICE 2] sera remplacé par le nom du périphérique jumelé une fois le pairage effectué.

- 5 Procédez au pairage sur le périphérique BLUETOOTH afin qu'il détecte cet appareil.

- 6 Sélectionnez [MEX-xxxxx] (le nom de votre modèle) sur l'affichage du périphérique BLUETOOTH.

Si le nom de votre modèle n'apparaît pas, recommencez la procédure à partir de l'étape 2.



- 7 Si la saisie d'un code d'authentification\* est requise sur le périphérique BLUETOOTH, saisissez [0000].

\* Le code d'authentification peut également être nommé « clé d'authentification », « code NIP », « numéro NIP » ou « mot de passe », etc., en fonction du périphérique.

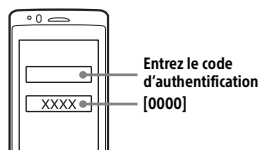

Une fois le pairage effectué, Ⓜ demeure allumé.

- 8 Sélectionnez cet appareil sur le périphérique BLUETOOTH pour établir la connexion BLUETOOTH.

Ⓜ ou Ⓜ s'allume lorsque la connexion est établie.

### Remarque

Pendant la connexion à un périphérique BLUETOOTH, cet appareil ne peut pas être détecté par un autre périphérique. Pour permettre la détection, accédez au mode de pairage et recherchez cet appareil à partir de l'autre périphérique.

### Pour démarrer la lecture

Pour plus de détails, reportez-vous à la section « Lecture d'un périphérique BLUETOOTH » (page 18).

## Pour déconnecter le périphérique jumelé

Effectuez les étapes 2 à 4 pour procéder à la déconnexion après avoir jumelé cet appareil et le périphérique BLUETOOTH.

## Connexion avec un périphérique BLUETOOTH jumelé

Pour utiliser le périphérique une fois le pairage effectué, établissez la connexion à cet appareil. Certains périphériques jumelés se connectent automatiquement.



- 1 Appuyez sur **MENU**, tournez la molette de réglage pour sélectionner [BLUETOOTH], puis appuyez dessus.
- 2 Tournez la molette de réglage pour sélectionner [SET BT SIGNL], puis appuyez dessus.  
Vérifiez que s'allume.
- 3 Activez la fonction BLUETOOTH sur le périphérique BLUETOOTH.
- 4 Réglez le périphérique BLUETOOTH afin qu'il se connecte à cet appareil.  
 ou s'allume.

icônes dans la fenêtre d'affichage :

	S'allume lorsque la fonction d'appel en mains libres est disponible grâce à l'activation du profil HFP (Handsfree Profile).
	S'allume lorsque la lecture du périphérique audio est possible grâce à l'activation du profil A2DP (Advanced Audio Distribution Profile).

## Connexion au dernier périphérique connecté à partir de cet appareil

Activez la fonction BLUETOOTH sur le périphérique BLUETOOTH.

Pour connecter l'appareil au périphérique audio, appuyez sur SRC pour sélectionner [BT AUDIO] et appuyez sur **▶||** (lecture/pause).

Pour connecter l'appareil au téléphone cellulaire, appuyez sur CALL.

### Remarque

Pendant la transmission BLUETOOTH audio en continu, vous ne pouvez pas établir la connexion au téléphone cellulaire à partir de cet appareil. Établissez plutôt la connexion à cet appareil à partir du téléphone cellulaire.

### Conseil

Avec le signal BLUETOOTH activé : lorsque la clé de contact est tournée à la position d'activation, cet appareil se reconnecte automatiquement au dernier téléphone cellulaire connecté.

### Pour installer le microphone

Pour plus de détails, reportez-vous à la section « Installation du microphone » (page 48).

## Raccordement d'un iPhone/iPod (pairage BLUETOOTH automatique)

Lorsqu'un iPhone/iPod muni d'iOS5 ou version ultérieure est raccordé au port USB, l'appareil se connecte automatiquement au iPhone/iPod.

Pour permettre le pairage BLUETOOTH automatique, assurez-vous de régler [SET AUTOPAIR] dans [BLUETOOTH] à [ON] (page 29).

- 1 Activez la fonction BLUETOOTH sur le iPhone/iPod.



- 2** Raccordez le iPhone/iPod au port USB.

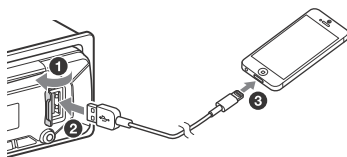

Assurez-vous que  s'allume dans la fenêtre d'affichage de l'appareil.

#### Remarques

- Le pairage BLUETOOTH automatique ne démarrera pas si l'appareil est déjà raccordé à deux appareils BLUETOOTH. Dans ce cas, déconnectez l'un des appareils, puis raccordez à nouveau le iPhone/iPod.
- Si le pairage BLUETOOTH automatique n'est pas établi, consultez « Préparation d'un périphérique BLUETOOTH » (page 10).

---

## Raccordement d'un périphérique USB

- 1** Réduisez le volume de l'appareil.
- 2** Raccordez le périphérique USB à l'appareil.

Pour raccorder un iPod/iPhone, utilisez le câble de raccordement USB pour iPod (non fourni).

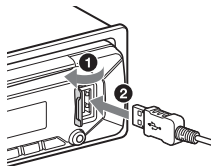

---

## Raccordement d'un autre appareil audio portatif

- 1** Éteignez l'appareil audio portatif.
- 2** Réduisez le volume de l'appareil.
- 3** Raccordez l'appareil audio portatif à la prise d'entrée AUX (mini-prise stéréo) de l'appareil à l'aide d'un câble de raccordement (non fourni)\*.

\* Veuillez à utiliser une fiche droite.

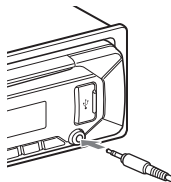

- 4** Appuyez sur SRC pour sélectionner [AUX].

#### Pour faire correspondre le niveau de volume de l'appareil raccordé à celui des autres sources

Démarrez la lecture sur l'appareil audio portatif avec un niveau de volume modéré, puis réglez votre appareil sur le volume d'écoute habituel.

Appuyez sur MENU, puis sélectionnez [SOUND] → [SET AUX VOL.] (page 28).

## Écoute de la radio

### Écoute de la radio

Pour écouter la radio, appuyez sur SRC pour sélectionner [TUNER].

### Mémorisation automatique (BTM)

- 1 Appuyez sur MODE pour changer de bande (FM1, FM2, FM3, AM1 ou AM2).
- 2 Appuyez sur MENU, tournez la molette de réglage pour sélectionner [GENERAL], puis appuyez dessus.
- 3 Tournez la molette de réglage pour sélectionner [SET BTM], puis appuyez dessus.  
L'appareil mémorise les stations sur les touches numériques en respectant l'ordre des fréquences.

### Syntonisation

- 1 Appuyez sur MODE pour changer de bande (FM1, FM2, FM3, AM1 ou AM2).
- 2 Réglez la fréquence.  
Pour syntoniser des stations manuellement  
Appuyez sur la touche ◀◀/▶▶ (SEEK -/+ ) et maintenez-la enfoncée pour localiser la fréquence approximativement, puis appuyez plusieurs fois sur ◀◀/▶▶ (SEEK -/+ ) pour régler la fréquence souhaitée avec précision.  
Pour syntoniser des stations automatiquement  
Appuyez sur ◀◀/▶▶ (SEEK -/+ ).  
Le balayage s'interrompt lorsque l'appareil capte une station.

### Mémorisation manuelle

- 1 Lorsque vous captez la station que vous souhaitez mémoriser, appuyez sur une touche numérique (1 à 6) et maintenez-la enfoncée jusqu'à ce que [MEM] apparaisse.

### Réception des stations mémorisées

- 1 Sélectionnez la bande, puis appuyez sur une touche numérique (1 à 6).

## Utilisation du RDS (système de radiocommunication de données)

### Sélection des types d'émission (PTY)

- 1 Appuyez sur PTY pendant la réception FM.
- 2 Tournez la molette de réglage jusqu'à ce que le type d'émission souhaité apparaisse, puis appuyez dessus.  
L'appareil commence à chercher une station diffusant le type d'émission sélectionné.

### Type d'émission

**NEWS** (nouvelles), **INFORM** (information), **SPORTS** (sports), **TALK** (infovariétés), **ROCK** (rock), **CLS ROCK** (rock classique), **ADLT HIT** (succès adultes), **SOFT RCK** (rock détente), **TOP 40** (palmarès), **COUNTRY** (country), **OLDIES** (anciens succès), **SOFT** (détente), **NOSTALGA** (nostalgie), **JAZZ** (jazz), **CLASSICL** (classique), **R & B** (rhythm and blues), **SOFT R&B** (rhythm and blues léger), **LANGUAGE** (langue étrangère), **REL MUSC** (musique religieuse), **REL TALK** (infovariétés religieuses), **PERSNLTY** (personnalités), **PUBLIC** (publique), **COLLEGE** (collège), **HABL ESP** (infovariétés espagnoles), **MUSC ESP** (musique espagnole), **HIP HOP** (hip-hop), **WEATHER** (météo)

# Écoute de la radio SiriusXM (MEX-N5300BT uniquement)

## Activation de votre abonnement SiriusXM

Seule la radio SiriusXM vous permet d'écouter encore plus de canaux que vous aimez, le tout au même endroit. Obtenez plus de 140 canaux, y compris des chaînes musicales exemptes de publicité, ainsi que les meilleures émissions de sports, de nouvelles, d'infvariétés, d'humour et de divertissement. Bienvenue dans le monde de la radio satellite. Un récepteur SiriusXM Connect Voiture et un abonnement sont requis. Pour plus d'informations, visitez [www.siriusxm.com](http://www.siriusxm.com)

Après l'installation du récepteur SiriusXM Connect Voiture et de l'antenne, appuyez sur SRC pour sélectionner [SIRIUSXM]. Vous devriez être en mesure d'écouter le canal d'aperçu de SiriusXM au Canal 1. Après avoir vérifié qu'il est possible d'écouter le canal d'aperçu, sélectionnez le Canal 0 pour obtenir l'identifiant de radio de votre récepteur. L'identifiant de radio est également indiqué sur la partie inférieure du récepteur SiriusXM Connect Voiture et son emballage. Vous aurez besoin de ce numéro pour activer votre abonnement. Notez le numéro pour référence ultérieure.

### Remarque

L'identifiant de radio SiriusXM n'inclut pas les lettres I, O, S ou F.

Aux États-Unis, vous pouvez effectuer l'activation en ligne ou en appelant le service à l'auditoire de SiriusXM :

- En ligne : Visitez [www.siriusxm.com/activatenow](http://www.siriusxm.com/activatenow)
- Téléphone : Composez le 1-866-635-2349

Au Canada, vous pouvez effectuer l'activation en ligne ou en appelant le service à l'auditoire de SiriusXM :

- En ligne : Visitez [www.siriusxm.ca/activatexm](http://www.siriusxm.ca/activatexm)
- Téléphone : Composez le 1-877-438-9677

Dans le cadre du processus d'activation, les satellites SiriusXM envoient un message d'activation à votre récepteur. Lorsque votre radio détecte que le récepteur a reçu le message d'activation, elle affiche : [SUBSCRIPTION UPDATED - PRESS ENT TO CONTINUE]. Une fois abonné, vous pouvez syntoniser les canaux offerts dans votre plan d'abonnement.

### Remarques

- Le processus d'activation prend normalement de 10 à 15 minutes, mais peut parfois prendre jusqu'à une heure.
- Votre radio doit être allumée et syntonisée sur le signal SiriusXM pour recevoir le message d'activation.

## Sélection des canaux pour SiriusXM

- 1 Appuyez sur Q (navigation).
- 2 Tournez la molette de réglage pour sélectionner [CHANNEL], puis appuyez dessus.
- 3 Tournez la molette de réglage pour sélectionner le canal de votre choix, puis appuyez dessus.

### Pour sélectionner des canaux en mode de navigation rapide

Appuyez sur la touche ↑ ou ↓ de la télécommande et maintenez-la enfoncée pendant plus de 2 secondes après la sélection de [CHANNEL], puis appuyez sur ENTER.

### Pour sélectionner des canaux à partir des catégories

- 1 Appuyez sur Q (navigation).
- 2 Tournez la molette de réglage pour sélectionner [CATEGORY], puis appuyez dessus.
- 3 Tournez la molette de réglage pour sélectionner la catégorie de votre choix, puis appuyez dessus.  
La liste des canaux s'affiche.
- 4 Tournez la molette de réglage pour sélectionner le canal de votre choix, puis appuyez dessus.

## Pour mémoriser des canaux

- 1 Lorsque vous captez le canal que vous souhaitez mémoriser, appuyez sur une touche numérique (1 à 6) et maintenez-la enfoncée jusqu'à ce que [MEM] apparaisse.

Pour capter le canal mémorisé, appuyez sur MODE pour sélectionner la bande souhaitée ([SX1], [SX2] ou [SX3]), puis appuyez sur une touche numérique (1 à 6). (Chaque bande permet de mémoriser jusqu'à 6 canaux.)

## Pour régler le contrôle parental

La fonction de contrôle parental vous permet de limiter l'accès aux canaux SiriusXM proposant un contenu destiné aux adultes. Lorsqu'elle est activée, la fonction de contrôle parental vous demande d'entrer un mot de passe pour syntoniser les canaux verrouillés. Vous trouverez ci-dessous les informations relatives au réglage du mot de passe et au verrouillage des canaux.

- 1 Appuyez sur MENU et tournez la molette de réglage.
- 2 Sélectionnez [GENERAL] → [SXM PARENTAL] → [LOCK SELECT] → [LOCK-ON].
- 3 Entrez le mot de passe en tournant la molette de réglage de l'appareil ou en appuyant sur ↑/↓ sur la télécommande.  
Pour déplacer la position de saisie, appuyez sur ◀▶ (SEEK -/+ ) sur l'appareil ou ◀/▶ sur la télécommande.  
Le mot de passe initial est [0000].
- 4 Après avoir entré le mot de passe, appuyez sur ENTER.

Pour déverrouiller les canaux, sélectionnez [LOCK-OFF].

## Pour modifier le mot de passe

- 1 Appuyez sur MENU et tournez la molette de réglage.
- 2 Sélectionnez [GENERAL] → [SXM PARENTAL] → [CODE EDIT].
- 3 Entrez le mot de passe actuel sur l'affichage d'entrée du mot de passe actuel, puis appuyez sur ENTER.  
Le mot de passe initial est [0000].
- 4 Entrez votre nouveau mot de passe à 4 chiffres sur l'affichage d'entrée du nouveau mot de passe, puis appuyez sur ENTER.

## Pour changer les éléments d'affichage

Appuyez sur DSPL pour les changer comme suit :

Numéro de canal (par défaut) → Nom de canal → Nom de l'artiste → Titre de chanson → Informations de contenu → Nom de catégorie → Horloge → Tension de batterie

### Lecture d'un disque

- 1 Insérez le disque (côté imprimé vers le haut).

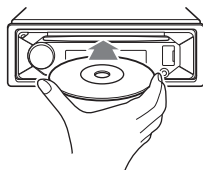

La lecture démarre automatiquement.

### Lecture d'un périphérique USB

Dans ce mode d'emploi, « iPod » est utilisé comme référence générale pour des fonctions iPod sur les iPod et iPhone, sauf mention contraire dans le texte ou les illustrations.

Pour plus de détails sur la compatibilité de votre iPod, reportez-vous à la section « À propos du iPod » (page 31) ou visitez notre site d'assistance à l'adresse indiquée sur la couverture arrière.

Vous pouvez utiliser des périphériques USB\* de type AOA (Android Open Accessory) 2.0, MSC (stockage de masse) et MTP (protocole de transfert des médias) conformes à la norme USB. Selon le périphérique USB, le mode Android ou le mode MSC/MTP peut être sélectionné sur l'appareil. Certains lecteurs média numériques ou téléphones intelligents Android peuvent nécessiter le réglage au mode MTP.

\* par exemple, mémoire flash USB, lecteur média numérique, téléphone intelligent Android

#### Remarques

- Pour plus de détails sur la compatibilité de votre périphérique USB, visitez notre site d'assistance à l'adresse indiquée sur la couverture arrière.
- Les téléphones intelligents avec Android OS 4.1 ou supérieur installé prennent en charge Android Open Accessory 2.0 (AOA 2.0). Toutefois, certains téléphones intelligents pourraient ne pas entièrement prendre en charge AOA 2.0, même si Android OS 4.1 ou supérieur est installé. Pour plus de détails sur la compatibilité de votre téléphone intelligent Android, visitez notre site d'assistance à l'adresse indiquée sur la couverture arrière.
- La lecture des fichiers suivants n'est pas prise en charge.
  - MP3/WMA/AAC/FLAC :
    - fichiers avec protection des droits d'auteur
    - fichiers DRM (Gestion des droits numériques)
    - fichiers audio multicanal
  - MP3/WMA/AAC :
    - fichiers avec compression sans perte

Avant d'effectuer un raccordement, sélectionnez le mode USB (mode Android ou mode MSC/MTP), selon le périphérique USB (page 26).

- 1 Raccordez un périphérique USB au port USB (page 13).

La lecture commence.

Si un périphérique est déjà raccordé, appuyez sur SRC pour sélectionner [USB] afin de lancer la lecture ([IPD] apparaît dans l'affichage lorsque le iPod est reconnu).

- 2 Réglez le volume sur cet appareil.

#### Pour arrêter la lecture

Appuyez sur la touche OFF et maintenez-la enfoncée pendant 1 seconde.

#### Pour retirer le périphérique

Arrêtez la lecture, puis retirez le périphérique.

#### Précaution relative au iPhone

Lorsque vous raccordez un iPhone via un câble USB, le volume de l'appel téléphonique est contrôlé par le iPhone plutôt que par l'appareil. N'augmentez pas le volume de l'appareil par inadvertance pendant un appel téléphonique, car cela causerait une accentuation soudaine du volume après l'appel.

## Lecture d'un périphérique BLUETOOTH

Vous pouvez lire les contenus d'un périphérique connecté qui prend en charge le profil BLUETOOTH A2DP (Advanced Audio Distribution Profile).



- 1 Établissez une connexion BLUETOOTH avec le périphérique audio (page 10). Pour sélectionner le périphérique audio, appuyez sur MENU, puis sélectionnez [BLUETOOTH] → [SET AUDIODEV] (page 29).
- 2 Appuyez sur SRC pour sélectionner [BT AUDIO].
- 3 Faites fonctionner le périphérique audio pour démarrer la lecture.
- 4 Réglez le volume sur cet appareil.

### Remarques

- Selon le périphérique audio utilisé, les informations telles que le titre, le numéro de plage/la durée et l'état de lecture peuvent ne pas s'afficher sur cet appareil.
- Même si vous changez la source sur cet appareil, la lecture ne s'interrompt pas sur le périphérique audio.
- [BT AUDIO] ne s'affiche pas pendant l'utilisation de l'application « Sony | Music Center » via la fonction BLUETOOTH.

### Pour faire correspondre le niveau de volume du périphérique BLUETOOTH à celui des autres sources

Démarrez la lecture sur le périphérique audio BLUETOOTH avec un niveau de volume modéré, puis réglez votre appareil sur le volume d'écoute habituel. Appuyez sur MENU, puis sélectionnez [SOUND] → [SET BTA VOL] (page 28).

## Recherche et lecture des plages

### Lecture répétée et lecture aléatoire

Non disponible lorsqu'un périphérique USB en mode Android est raccordé.

- 1 En cours de lecture, appuyez plusieurs fois sur (répétition) ou (aléatoire) pour sélectionner le mode de lecture souhaité. La lecture dans le mode de lecture sélectionné peut prendre un instant à démarrer.

Les modes de lecture disponibles diffèrent selon la source sonore sélectionnée.

### Recherche d'une plage par nom (« Quick-BrowZer™ »)

Non disponible lorsqu'un périphérique USB en mode Android ou un iPod est raccordé.

- 1 En cours de lecture CD ou USB, appuyez sur (navigation)\* pour afficher la liste des catégories de recherche.

Lorsque la liste de plages apparaît, appuyez plusieurs fois sur (retour) pour afficher la catégorie de recherche souhaitée.

\* En cours de lecture USB, appuyez sur (navigation) pendant plus de 2 secondes pour retourner directement au début de la liste des catégories.

- 2 Tournez la molette de réglage pour sélectionner la catégorie de recherche de votre choix, puis appuyez pour valider.
- 3 Répétez l'étape 2 pour rechercher la plage souhaitée. La lecture commence.

**Pour quitter le mode « Quick-BrowZer™ »**  
Appuyez sur (navigation).

## Recherche d'éléments par saut (Mode Saut)

Non disponible lorsqu'un périphérique USB en mode Android ou un iPod est raccordé.

- 1 En cours de lecture CD ou USB, appuyez sur **Q** (navigation).
- 2 Appuyez sur **▶▶I** (SEEK +).
- 3 Tournez la molette de réglage pour sélectionner l'élément.  
L'appareil effectue des sauts dans la liste par incréments de 10 % du nombre total d'éléments.
- 4 Appuyez sur **ENTER** pour retourner au mode « Quick-BrowZer ».  
L'élément sélectionné apparaît.
- 5 Tournez la molette de réglage pour sélectionner l'élément de votre choix, puis appuyez dessus.  
La lecture commence.

## Écoute de Pandora®

Pandora® est disponible pour la transmission de musique en continu à l'aide de votre iPhone. Vous pouvez commander Pandora® sur un iPhone/téléphone intelligent Android connecté via BLUETOOTH à partir de cet appareil. Pandora® est disponible uniquement dans certains pays. Veuillez visiter <http://www.pandora.com/legal> pour plus d'informations.

---

## Configuration de Pandora®

- 1 Vérifiez la compatibilité de votre périphérique mobile en visitant le site d'assistance à l'adresse indiquée sur la couverture arrière.
- 2 Téléchargez la plus récente version de l'application Pandora® à partir de la boutique d'applications de votre téléphone intelligent. Pour obtenir une liste de périphériques compatibles, visitez le site [www.pandora.com/everywhere/mobile](http://www.pandora.com/everywhere/mobile)

---

## Transmission en continu Pandora®

- 1 Établissez une connexion BLUETOOTH avec le périphérique audio (page 10).  
Pour sélectionner le périphérique audio, appuyez sur **MENU**, puis sélectionnez **[BLUETOOTH]** → **[AUDIODEV]** (page 29).
- 2 Appuyez sur **SRC** pour sélectionner **[PANDORA]**.
- 3 Démarrez l'application Pandora® sur le périphérique mobile.
- 4 Appuyez sur **▶||** (lecture/pause) pour démarrer la lecture.

## Si le numéro de périphérique s'affiche

Assurez-vous que les mêmes numéros s'affichent (par exemple, 123456) sur cet appareil et le périphérique mobile, puis appuyez sur la touche ENTER de cet appareil et sélectionnez [Oui] sur le périphérique mobile.

## Lors de l'activation de la fonction BLUETOOTH

Vous pouvez régler le niveau de volume. Appuyez sur MENU, puis sélectionnez [SOUND] → [SET BTA VOL] (page 28).

---

## Opérations disponibles dans Pandora®

### Appréciation positive ou négative

L'appréciation positive ou négative vous permet de personnaliser les stations.

- 1 En cours de lecture, appuyez sur ▲ (appréciation positive) ou ▼ (appréciation négative).

### Utilisation de la liste des stations

La liste des stations vous permet de sélectionner facilement la station souhaitée.

- 1 En cours de lecture, appuyez sur Q (navigation).
- 2 Appuyez sur ►► (SEEK +) pour sélectionner l'ordre de tri [BY DATE] ou [A TO Z].
- 3 Tournez la molette de réglage pour sélectionner la station de votre choix, puis appuyez dessus.  
La lecture commence.

### Mise en signet

La plage en cours de lecture peut être mise en signet et mémorisée dans votre compte Pandora®.

- 1 En cours de lecture, appuyez sur MODE.

## Appel en mains libres (via BLUETOOTH uniquement)

Pour utiliser un téléphone cellulaire, connectez-le à cet appareil. Vous pouvez connecter deux téléphones cellulaires à l'appareil. Pour plus de détails, reportez-vous à la section « Préparation d'un périphérique BLUETOOTH » (page 10).



---

## Réception d'un appel

- 1 Appuyez sur CALL lors de la réception d'un appel avec une sonnerie.  
L'appel téléphonique commence.

### Remarque

La sonnerie et la voix de l'appelant sont émises par les haut-parleurs avant. Pour sélectionner les haut-parleurs utilisés pour un appel en mains libres, appuyez sur MENU, puis sélectionnez [BLUETOOTH] → [SET VOICE-OUT] (page 29).

### Pour refuser l'appel

Appuyez sur la touche OFF et maintenez-la enfoncée pendant 1 seconde.

### Pour terminer l'appel

Appuyez sur CALL à nouveau.



## Faire un appel

Lorsque vous connectez un téléphone cellulaire qui prend en charge le profil PBAP (Phone Book Access Profile), vous pouvez faire un appel à partir du répertoire ou de l'historique des appels.

Lorsque deux téléphones cellulaires sont connectés à l'appareil, sélectionnez l'un des téléphones.

### À partir du répertoire

#### 1 Appuyez sur CALL.

Lorsque deux téléphones cellulaires sont connectés à l'appareil, tournez la molette de réglage pour sélectionner l'un des téléphones, puis appuyez dessus.

#### 2 Tournez la molette de réglage pour sélectionner [PHONE BOOK], puis appuyez dessus.

#### 3 Tournez la molette de réglage pour sélectionner une initiale dans la liste des initiales, puis appuyez dessus.

#### 4 Tournez la molette de réglage pour sélectionner un nom dans la liste des noms, puis appuyez dessus.

#### 5 Tournez la molette de réglage pour sélectionner un numéro dans la liste des numéros, puis appuyez dessus. L'appel téléphonique commence.

### À partir de l'historique des appels

#### 1 Appuyez sur CALL.

Lorsque deux téléphones cellulaires sont connectés à l'appareil, tournez la molette de réglage pour sélectionner l'un des téléphones, puis appuyez dessus.

#### 2 Tournez la molette de réglage pour sélectionner [RECENT CALL], puis appuyez dessus.

Une liste de l'historique des appels apparaît.

#### 3 Tournez la molette de réglage pour sélectionner un nom ou un numéro de téléphone à partir de l'historique des appels, puis appuyez dessus. L'appel téléphonique commence.

### Par saisie du numéro de téléphone

#### 1 Appuyez sur CALL.

Lorsque deux téléphones cellulaires sont connectés à l'appareil, tournez la molette de réglage pour sélectionner l'un des téléphones, puis appuyez dessus.

#### 2 Tournez la molette de réglage pour sélectionner [DIAL NUMBER], puis appuyez dessus.

#### 3 Tournez la molette de réglage pour entrer le numéro de téléphone, sélectionnez [ ] (espace), puis appuyez sur ENTER\*.

L'appel téléphonique commence.

\* Appuyez sur ◀◀/▶▶ (SEEK +/-) pour déplacer l'indication numérique.

#### Remarque

[\_] s'affiche à la place de [#] dans la fenêtre d'affichage.

### Par recomposition

#### 1 Appuyez sur CALL.

Lorsque deux téléphones cellulaires sont connectés à l'appareil, tournez la molette de réglage pour sélectionner l'un des téléphones, puis appuyez dessus.

#### 2 Tournez la molette de réglage pour sélectionner [REDIAL], puis appuyez dessus.

L'appel téléphonique commence.

## À l'aide de repères vocaux

Vous pouvez effectuer un appel en prononçant le repère vocal mémorisé sur un téléphone cellulaire connecté muni d'une fonction de composition vocale.

### 1 Appuyez sur CALL.

Lorsque deux téléphones cellulaires sont connectés à l'appareil, tournez la molette de réglage pour sélectionner l'un des téléphones, puis appuyez dessus.

### 2 Tournez la molette de réglage pour sélectionner [VOICE DIAL], puis appuyez dessus.

Vous pouvez également appuyer sur la touche VOICE et la maintenir enfoncée pendant plus de 2 secondes.

### 3 Prononcez le repère vocal mémorisé sur le téléphone cellulaire.

Votre voix est reconnue et l'appel est effectué.

### Pour annuler la composition vocale

Appuyez sur VOICE.

### Pour alterner entre le mode mains libres et le mode téléphone cellulaire

Pendant un appel, appuyez sur MODE pour faire passer le son de l'appel téléphonique entre l'appareil et le téléphone cellulaire.

### Remarque

Selon le téléphone cellulaire utilisé, cette opération pourrait ne pas être disponible.

---

## Opérations disponibles en cours d'appel

### Réglage du volume de la sonnerie

Tournez la molette de réglage pendant la réception d'un appel.

### Réglage du volume de la voix du correspondant

Tournez la molette de réglage pendant un appel.

### Réglage du volume pour le correspondant (Réglage de gain de micro)

Appuyez sur MIC.

Niveaux de volume réglables : [MIC-LOW], [MIC-MID], [MIC-HI].

### Pour atténuer l'écho et les bruits (Mode Correcteur d'écho/Correcteur de bruits)

Appuyez sur la touche MIC et maintenez-la enfoncée.

Modes disponibles : [EC/NC-1], [EC/NC-2].

## Fonctions pratiques

### « Sony | Music Center » avec iPhone/téléphone intelligent Android™

Le téléchargement de la plus récente version de l'application « Sony | Music Center » est requis à partir de la boutique App Store pour le iPhone ou sur Google Play pour le téléphone intelligent Android.

#### Remarques

- Pour votre sécurité, respectez les réglementations et lois locales relatives à la circulation routière et n'utilisez pas l'application pendant la conduite.
- « Sony | Music Center » est une application permettant de contrôler des périphériques audio Sony compatibles avec « Sony | Music Center » à l'aide de votre iPhone/téléphone intelligent Android.
- Les options qu'il est possible de contrôler à l'aide de « Sony | Music Center » varient selon le périphérique connecté.
- Pour utiliser les fonctions de « Sony | Music Center », consultez les détails sur votre iPhone/téléphone intelligent Android.
- Pour plus de détails sur « Sony | Music Center », visitez l'adresse URL suivante : <http://www.sony.net/smcqa/>
- Visitez le site Web ci-dessous pour vérifier la compatibilité des modèles de iPhone/téléphone intelligent Android.  
Pour un iPhone : visitez la boutique App Store  
Pour un téléphone intelligent Android : visitez Google Play

### Établissement de la connexion « Sony | Music Center »

- 1 Établissez la connexion BLUETOOTH avec le iPhone/téléphone intelligent Android (page 10).  
Pour sélectionner le périphérique audio, appuyez sur MENU, puis sélectionnez [BLUETOOTH] → [SET AUDIODEV] (page 29).
- 2 Démarrez l'application « Sony | Music Center ».

- 3 Appuyez sur MENU, tournez la molette de réglage pour sélectionner [SONY APP], puis appuyez dessus.

La connexion au iPhone/téléphone intelligent Android démarre.

Pour plus de détails sur le fonctionnement du iPhone/téléphone intelligent Android, consultez la section d'aide de l'application.

#### Si le numéro de périphérique s'affiche

Assurez-vous que le numéro s'affiche (par exemple, 123456), puis sélectionnez [Oui] sur le iPhone/téléphone intelligent Android.

#### Pour mettre fin à la connexion

Appuyez sur MENU, tournez la molette de réglage pour sélectionner [SONY APP], puis appuyez dessus.

#### Sélection de la source ou de l'application

Vous pouvez utiliser l'appareil pour sélectionner la source ou l'application souhaitée sur le iPhone/téléphone intelligent Android.

#### Pour sélectionner la source

Appuyez plusieurs fois sur SRC. Vous pouvez également appuyer sur SRC, tourner la molette de réglage pour sélectionner la source souhaitée, puis appuyer sur ENTER.

#### Pour afficher la liste des sources

Appuyez sur SRC.

#### Annonce de la réception de SMS par commande vocale (téléphone intelligent Android uniquement)

La lecture des messages SMS s'effectue automatiquement à l'aide des haut-parleurs du véhicule lors de leur réception.

Pour plus de détails sur les réglages, consultez la section d'aide de l'application.

## Réponse à un message SMS (téléphone intelligent Android uniquement)

Vous pouvez répondre à un message en touchant l'icône de réponse.

- 1 **Activez l'application « Sony | Music Center », puis touchez l'icône [Reply] (répondre).**  
L'affichage d'entrée de message apparaît sur l'application « Sony | Music Center ».
- 2 **Entrez un message de réponse à l'aide de la reconnaissance vocale.**  
La liste de messages disponibles apparaît sur l'application « Sony | Music Center ».
- 3 **Tournez la molette de réglage pour sélectionner le message de votre choix, puis appuyez dessus.**  
Le message est envoyé.

## Réglages du son et de l'affichage

Vous pouvez ajuster les réglages reliés au son et à l'affichage via le iPhone/téléphone intelligent Android.

Pour plus de détails sur les réglages, consultez la section d'aide de l'application.

---

## Utilisation de la reconnaissance vocale (téléphone intelligent Android uniquement)

- 1 **Appuyez sur la touche VOICE et maintenez-la enfoncée pour activer la reconnaissance vocale.**
- 2 **Énoncez la commande vocale souhaitée dans le microphone.**

### Pour désactiver la reconnaissance vocale

Appuyez sur VOICE.

#### Remarques

- La reconnaissance vocale pourrait ne pas être disponible dans certains cas.
- La reconnaissance vocale pourrait ne pas fonctionner correctement selon le niveau de performance du téléphone intelligent Android connecté.
- Utilisez cette fonction dans des conditions où les bruits tels que les sons du moteur sont réduits pendant la reconnaissance vocale.

---

## Utilisation de « Siri Eyes Free »

« Siri Eyes Free » vous permet d'utiliser un iPhone en mains libres en parlant simplement dans le microphone. Cette fonction nécessite la connexion d'un iPhone à l'appareil via BLUETOOTH. La disponibilité est limitée aux iPhone 4s ou modèles ultérieurs. Assurez-vous que votre iPhone utilise la plus récente version d'iOS. Vous devez effectuer préalablement les configurations d'enregistrement et de connexion BLUETOOTH avec l'appareil pour le iPhone. Pour plus de détails, reportez-vous à la section « Préparation d'un périphérique BLUETOOTH » (page 10). Pour sélectionner le iPhone, appuyez sur MENU, puis sélectionnez [BLUETOOTH] → [SET AUDIODEV] (page 29).

- 1 **Activez la fonction Siri sur le iPhone.**  
Pour plus de détails, reportez-vous au mode d'emploi fourni avec le iPhone.
- 2 **Appuyez sur la touche VOICE et maintenez-la enfoncée pendant plus de 2 secondes.**  
L'affichage de commande vocale apparaît.
- 3 **Après le bip émis par le iPhone, parlez dans le microphone.**  
Le iPhone émet un bip à nouveau, puis Siri commence à répondre.

### Pour désactiver « Siri Eyes Free »

Appuyez sur VOICE.

#### Remarques

- Le iPhone pourrait ne pas reconnaître votre voix, selon les conditions d'utilisation. (Par exemple, si vous êtes dans un véhicule en mouvement.)
- « Siri Eyes Free » pourrait ne pas fonctionner correctement ou le temps de réponse pourrait présenter un décalage dans les endroits où les signaux du iPhone sont difficiles à recevoir.
- Selon les conditions d'utilisation du iPhone, la fonction « Siri Eyes Free » pourrait ne pas fonctionner correctement ou être désactivée.
- Si vous effectuez la lecture d'une plage avec un iPhone en utilisant la connexion audio BLUETOOTH, lors du démarrage de la lecture via BLUETOOTH, « Siri Eyes Free » est automatiquement désactivée et l'appareil passe à la source audio BLUETOOTH.

- Lorsque la fonction « Siri Eyes Free » est activée pendant la lecture audio, l'appareil pourrait passer à la source audio BLUETOOTH même si vous ne spécifiez aucune plage pour la lecture.
- Lors du raccordement du iPhone au port USB, la fonction « Siri Eyes Free » pourrait ne pas fonctionner correctement ou être désactivée.
- Lors du raccordement du iPhone à l'appareil via USB, n'activez pas Siri avec le iPhone. La fonction « Siri Eyes Free » pourrait ne pas fonctionner correctement ou être désactivée.
- Aucun son n'est audible pendant que la fonction « Siri Eyes Free » est activée.

## Réglages

### Annulation du mode DEMO

Vous pouvez désactiver l'affichage de démonstration qui apparaît lorsque la source est désactivée et que l'horloge est affichée.

- 1 Appuyez sur MENU, tournez la molette de réglage pour sélectionner [GENERAL], puis appuyez dessus.**
- 2 Tournez la molette de réglage pour sélectionner [SET DEMO], puis appuyez dessus.**
- 3 Tournez la molette de réglage pour sélectionner [SET DEMO-OFF], puis appuyez dessus.**  
Le réglage est terminé.
- 4 Appuyez deux fois sur ↵ (retour).**  
La fenêtre d'affichage retourne au mode de réception/lecture normal.

### Configuration de base

Vous pouvez configurer des paramètres dans les catégories de configuration suivantes :

Configuration générale (GENERAL),  
Configuration sonore (SOUND),  
Configuration d'affichage (DISPLAY),  
Configuration BLUETOOTH (BLUETOOTH),  
Configuration « Sony | Music Center » (SONY APP)

- 1 Appuyez sur MENU.**
- 2 Tournez la molette de réglage pour sélectionner la catégorie de configuration, puis appuyez dessus.**  
Les paramètres peuvent être réglés selon la source et le réglage.
- 3 Tournez la molette de réglage pour sélectionner les options, puis appuyez dessus.**

**Pour retourner à l'écran précédent**

Appuyez sur ↵ (retour).

---

## Configuration générale (GENERAL)

---

### DEMO (démonstration)

Permet d'activer le mode de démonstration : [ON], [OFF].

---

### CLOCK (horloge) (page 9)

Permet de régler l'horloge : [AUTO <RDS>], [MANUAL].

---

### CAUT ALM (alarme d'avertissement)

Permet d'activer l'alarme d'avertissement : [ON], [OFF] (page 9). (Disponible uniquement lorsque la source est désactivée et que l'horloge est affichée.)

---

### BEEP (bip)

Permet d'activer le bip : [ON], [OFF].

---

### AUTO OFF (désactivation automatique)

Permet d'éteindre automatiquement après un certain temps lorsque l'appareil est arrêté et que l'horloge est affichée (c.-à-d. en maintenant enfoncée la touche OFF pendant 1 seconde) : [ON] (30 minutes), [OFF].

---

### STEERING (volant)

Permet d'enregistrer/de réinitialiser le réglage de la télécommande du volant. (Disponible uniquement lorsque la source est désactivée et que l'horloge est affichée.)

**STR CONTROL** (commande du volant)  
Permet de sélectionner le mode d'entrée de la télécommande raccordée. Pour éviter un problème de fonctionnement, assurez-vous de faire correspondre le mode d'entrée avec la télécommande raccordée avant l'utilisation.

**CUSTOM** (personnalisé)  
Mode d'entrée pour la télécommande du volant

**PRESET** (présélectionné)  
Mode d'entrée pour la télécommande filaire, excluant la télécommande du volant  
(Sélectionné automatiquement lorsque vous effectuez [RESET CUSTOM].)

---

### EDIT CUSTOM (modifier personnalisé)

Permet d'enregistrer les fonctions (SOURCE, ATT, VOL +/-, SEEK +/-, VOICE, ON HOOK, OFF HOOK) sur la télécommande du volant :

- 1 Tournez la molette de réglage pour sélectionner la fonction que vous souhaitez assigner à la télécommande du volant, puis appuyez dessus.
- 2 Pendant que [REGISTER] clignote, maintenez enfoncée la touche de la télécommande du volant à laquelle vous souhaitez assigner la fonction. Lorsque l'enregistrement est terminé, [REGISTERED] s'affiche.
- 3 Pour enregistrer d'autres fonctions, répétez les étapes 1 et 2.

(Disponible uniquement lorsque [STR CONTROL] est réglé à [CUSTOM].)

### RESET CUSTOM (réinitialiser personnalisé)

Permet de réinitialiser les fonctions enregistrées de la télécommande du volant : [YES], [NO].

(Disponible uniquement lorsque [STR CONTROL] est réglé à [CUSTOM].)

---

### Remarques

- Pendant que vous effectuez les réglages, seul le fonctionnement à l'aide des touches de l'appareil est disponible. Par mesure de sécurité, stationnez votre voiture avant d'effectuer ce réglage.
  - Lorsqu'une erreur se produit pendant l'enregistrement, toutes les informations enregistrées précédemment sont conservées. Recommencez l'enregistrement à partir de la fonction où l'erreur s'est produite.
  - Cette fonction pourrait ne pas être disponible sur certains véhicules. Pour plus de détails sur la compatibilité de votre véhicule, visitez notre site d'assistance à l'adresse indiquée sur la couverture arrière.
- 

### USB MODE (mode USB)

Permet de modifier le mode USB : [ANDROID], [MSC/MTP]. (Disponible uniquement lorsque la source USB est sélectionnée.)

---

### BTM (mémorisation des meilleurs accords) (page 14)

(Disponible uniquement lorsque le récepteur est sélectionné.)

---

---

**SXM PARENTAL** (verrouillage parental SiriusXM) (MEX-N5300BT uniquement)

Permet de régler le verrouillage parental à [ON] ou [OFF] et de modifier le mot de passe (page 16).  
(Disponible uniquement lorsque SiriusXM est sélectionné.)

---

**SXM SIGNAL** (signal SiriusXM) (MEX-N5300BT uniquement)

Permet d'afficher l'état actuel de l'intensité du signal SiriusXM :  
[NO SIGNAL] (niveau de signal 0), [WEAK] (niveau de signal 1), [GOOD] (niveau de signal 2), [EXCELLENT] (niveau de signal 3).  
(Disponible uniquement lorsque SiriusXM est sélectionné.)

---

**SXM RESET** (réinitialisation SiriusXM) (MEX-N5300BT uniquement)

Permet d'initialiser les réglages du récepteur SiriusXM Connect Voiture (canaux présélectionnés/verrouillage parental) : [YES], [NO].  
(Disponible uniquement lorsque SiriusXM est sélectionné.)

---

**FIRMWARE** (micrologiciel)

(Disponible uniquement lorsque la source est désactivée et que l'horloge est affichée.)

Permet de vérifier/mettre à jour la version du micrologiciel. Pour plus de détails, visitez le site d'assistance à l'adresse indiquée sur la couverture arrière.

**FW VERSION** (version du micrologiciel)  
Affiche la version de micrologiciel actuelle.

**FW UPDATE** (mise à jour du micrologiciel)  
Permet d'accéder au processus de mise à jour du micrologiciel : [YES], [NO].  
La mise à jour du micrologiciel prend quelques minutes. Pendant la mise à jour, ne mettez pas la clé de contact en position OFF et ne retirez pas le périphérique USB.

---

---

## Configuration sonore (SOUND)

Ce menu de configuration n'est pas disponible lorsque la source est désactivée et que l'horloge est affichée.

---

**EQ10 PRESET** (EQ10 présélectionné)

Permet de sélectionner une courbe d'égaliseur parmi 10 courbes d'égaliseur ou de désactiver la fonction :  
[OFF], [R&B], [ROCK], [POP], [HIP-HOP], [EDM], [JAZZ], [SOUL], [COUNTRY], [KARAOKE]\*, [CUSTOM].

Le réglage de courbe d'égaliseur peut être mémorisé pour chaque source.

\* [KARAOKE] réduit le son de la voix, mais ne peut pas le supprimer entièrement pendant la lecture. De plus, l'utilisation d'un microphone n'est pas prise en charge.

---

**EQ10 CUSTOM** (EQ10 personnalisé)

Permet de sélectionner l'option [CUSTOM] de la fonction EQ10.

Réglage de la courbe d'égaliseur :  
[BAND1] – [BAND10] (32 Hz, 63 Hz, 125 Hz, 250 Hz, 500 Hz, 1 kHz, 2 kHz, 4 kHz, 8 kHz, 16 kHz).

Le niveau de volume peut être réglé par incréments de 1 dB, de -6 dB à +6 dB.

---

**BALANCE** (équilibre)

Permet de régler l'équilibre du son :  
[RIGHT-15] – [CENTER] – [LEFT-15].

---

**FADER** (équilibre avant/arrière)

Permet de régler le niveau relatif :  
[FRONT-15] – [CENTER] – [REAR-15].

---

**S.WOOFER** (caisson de graves)

**SW LEVEL** (niveau du caisson de graves)  
Permet de régler le volume du caisson de graves : [+6 dB] – [0 dB] – [-6 dB].  
([ATT] est affiché au réglage le plus bas.)

**SW PHASE** (phase du caisson de graves)  
Permet de sélectionner la phase du caisson de graves : [SUB NORM], [SUB REV].

**LPF FREQ** (fréquence de filtre passe-bas)  
Permet de sélectionner la fréquence de coupure du caisson de graves : [80Hz], [100Hz], [120Hz].

---

---

**HPF FREQ** (fréquence de filtre passe-haut)

Permet de sélectionner la fréquence de coupure du haut-parleur avant/arrière :  
[OFF], [80Hz], [100Hz], [120Hz].

---

**AUX VOL** (volume AUX)

Permet de régler le niveau de volume de chaque périphérique auxiliaire raccordé :  
[+18 dB] – [0 dB] – [-8 dB].

Ce réglage évite de régler le niveau de volume entre les sources.  
(Disponible uniquement lorsque AUX est sélectionné.)

---

**BTA VOL** (volume du périphérique audio BLUETOOTH)

Permet de régler le niveau de volume de chaque périphérique BLUETOOTH connecté : [+6 dB] – [0 dB] – [-6 dB].

Ce réglage évite de régler le niveau de volume entre les sources.  
(Disponible uniquement lorsqu'une source BT audio, une application ou Pandora® est sélectionnée.)

---

---

## Configuration d'affichage (DISPLAY)

---

**DIMMER** (gradateur)

Permet de modifier la luminosité de la fenêtre d'affichage :

Pour MEX-N5300BT :

[OFF], [ON], [AT] (automatique), [CLK] (horloge).

([AT] est disponible uniquement lorsque le câble de commande d'éclairage est raccordé et que les phares sont allumés.)

Pour MEX-N4380BT :

[OFF], [ON], [CLK] (horloge).

Pour régler cette fonction afin de l'activer uniquement pendant une période déterminée, sélectionnez [CLK], puis réglez les heures de début et de fin.

– Pour régler la luminosité utilisée lorsque la fonction de gradateur est activée :

Réglez [DIMMER] à [ON], puis réglez [BRIGHTNESS].

– Pour régler la luminosité utilisée lorsque la fonction de gradateur est désactivée : Réglez [DIMMER] à [OFF], puis réglez [BRIGHTNESS].

---

Le réglage de luminosité est mémorisé et appliqué lorsque la fonction de gradateur est activée ou désactivée.

---

**BRIGHTNESS** (luminosité)

Permet de régler la luminosité de la fenêtre d'affichage. Le niveau de luminosité est réglable : [1] – [10].

---

**BUTTON-C** (couleur des touches) (MEX-N5300BT uniquement)

Permet de sélectionner une couleur pré-réglée ou personnalisée pour les touches.

**COLOR** (couleur)

Permet de sélectionner 15 couleurs pré-réglées ou 1 couleur personnalisée.

**CUSTOM-C** (couleur personnalisée)

Permet d'enregistrer une couleur personnalisée pour les touches.

**RGB RED, RGB GRN, RGB BLUE**

Gamme de couleur réglable : [0] – [32]  
([0] ne peut pas être sélectionné pour toutes les gammes de couleur).

---

**DSPL-C** (couleur de la fenêtre d'affichage) (MEX-N5300BT uniquement)

Permet de sélectionner une couleur pré-réglée ou personnalisée pour la fenêtre d'affichage.

**COLOR** (couleur)

Permet de sélectionner 15 couleurs pré-réglées ou 1 couleur personnalisée.

**CUSTOM-C** (couleur personnalisée)

Permet d'enregistrer une couleur personnalisée pour la fenêtre d'affichage.

**RGB RED, RGB GRN, RGB BLUE**

Gamme de couleur réglable : [0] – [32]  
([0] ne peut pas être sélectionné pour toutes les gammes de couleur).

---

**SND SYNC** (synchronisation sonore)

Permet d'activer la synchronisation de l'éclairage avec le son : [ON], [OFF].

(Non disponible lorsqu'aucune source n'est sélectionnée et que l'horloge est affichée.)

---

**AUTO SCR** (défilement automatique)

Permet de faire défiler automatiquement les éléments longs : [ON], [OFF].

(Non disponible lorsque AUX ou le récepteur est sélectionné.)

---



---

## Configuration BLUETOOTH (BLUETOOTH)

---

### PAIRING (pairage) (page 11)

Permet de connecter jusqu'à deux périphériques BLUETOOTH : [DEVICE 1], [DEVICE 2].  
[DEVICE 1] ou [DEVICE 2] sera remplacé par le nom du périphérique jumelé une fois le pairage effectué.

---

### AUDIODEV (périphérique audio)

Permet de sélectionner le périphérique audio.  
[\*] apparaît sur le périphérique jumelé avec [DEVICE 1] ou le périphérique audio compatible A2DP actuel.

---

### RINGTONE (sonnerie)

Permet de sélectionner la sonnerie de cet appareil ou du téléphone cellulaire connecté : [1] (cet appareil), [2] (téléphone cellulaire).

---

### AUTO ANS (réponse automatique)

Permet de configurer cet appareil pour répondre automatiquement aux appels reçus : [OFF], [1] (environ 3 secondes), [2] (environ 10 secondes).

---

### AUTOPAIR (pairage automatique)

Permet de démarrer le pairage BLUETOOTH automatiquement lorsqu'un périphérique avec iOS version 5.0 ou ultérieure est raccordé via USB : [ON], [OFF].

---

### BT SIGNAL (signal BLUETOOTH) (page 12)

Permet d'activer/de désactiver la fonction BLUETOOTH.

---

### BT INIT (initialisation BLUETOOTH)

Permet d'initialiser tous les réglages BLUETOOTH (informations de pairage, informations sur le périphérique, etc.) : [YES], [NO].  
Avant de mettre l'appareil au rebut, initialisez tous les réglages.  
(Disponible uniquement lorsque la source est désactivée et que l'horloge est affichée.)

---

---

### VOICE-OUT (émission de la voix)

Permet de sélectionner les haut-parleurs utilisés pour un appel en mains libres : [VOICE FRONT] (haut-parleurs avant), [VOICE REAR] (haut-parleurs arrière), [VOICE ALL] (tous les haut-parleurs).  
(Disponible uniquement lorsque la source est désactivée et que l'horloge est affichée.)

---

---

## Configuration « Sony | Music Center » (SONY APP)

Cette configuration permet d'activer et de désactiver la fonction « Sony | Music Center » (connexion).

---

## Informations complémentaires

### Mise à jour du micrologiciel

Pour mettre à jour le micrologiciel, visitez le site d'assistance à l'adresse indiquée sur la couverture arrière, puis suivez les instructions en ligne.

#### Remarque

Pendant la mise à jour, ne retirez pas le périphérique USB.

### Précautions

- Ne laissez pas la façade ou les appareils audio sur le tableau de bord.
- Lors de la mise en marche de l'appareil, l'antenne électrique se déploie automatiquement.
- Ne renversez pas de liquide sur l'appareil.

#### Condensation

Ne renversez pas de liquide sur les disques. Lorsque de la condensation se forme dans l'appareil, retirez le disque et attendez environ une heure pour que l'appareil puisse sécher; sinon, il ne fonctionnera pas correctement.

### Remarques sur les disques

- N'exposez pas les disques au rayonnement direct du soleil ou à des sources de chaleur telles que des conduits d'air chaud, et ne les laissez pas dans un véhicule stationné en plein soleil.
- Essuyez les disques avec un chiffon de nettoyage en partant du centre vers l'extérieur. N'utilisez pas de solvants tels que de l'essence, du diluant ou des nettoyants disponibles sur le marché.



- Cet appareil est conçu pour la lecture des disques conformes à la norme Compact Disc (CD). Les DualDiscs et certains disques de musique encodés avec des technologies de protection des droits d'auteur ne sont pas conformes à la norme Compact Disc (CD). Par conséquent, il est possible que ces disques ne soient pas lus par cet appareil.
- Disques ne pouvant PAS être lus sur cet appareil
  - Les disques sur lesquels sont collés des étiquettes, des autocollants, du ruban adhésif ou du papier. De tels disques peuvent provoquer des problèmes de fonctionnement ou être endommagés.
  - Les disques de forme non standard (notamment en forme de cœur, de carré ou d'étoile). Vous risquez d'endommager votre appareil si vous essayez de lire ces types de disques.
  - Les disques de 8 cm (3 1/4 po).

#### Remarques sur les disques CD-R/CD-RW

- Si le disque multisession commence avec une session CD-DA, il est reconnu comme un disque CD-DA et les autres sessions ne sont pas lues.
- Disques ne pouvant PAS être lus sur cet appareil
  - CD-R/CD-RW dont la qualité d'enregistrement est mauvaise.
  - CD-R/CD-RW enregistrés avec un appareil d'enregistrement non compatible.
  - CD-R/CD-RW n'ayant pas été finalisés correctement.
  - CD-R/CD-RW autres que ceux enregistrés au format CD audio ou MP3 conformément à la norme ISO9660 Level 1/Level 2, Joliet/Romeo ou multisession.

## Ordre de lecture des fichiers audio

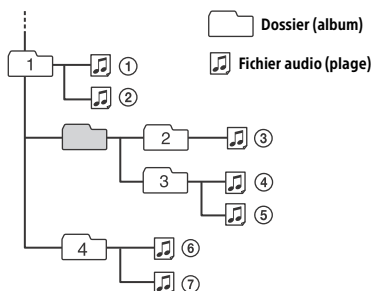

## À propos du iPod

- Cet appareil peut être raccordé aux modèles de iPod suivants. Mettez à jour vos iPod avec la dernière version logicielle avant de les utiliser.

Modèles de iPhone/iPod compatibles

Modèle compatible	Bluetooth®	USB
iPhone X	✓	✓
iPhone 8	✓	✓
iPhone 8 Plus	✓	✓
iPhone 7	✓	✓
iPhone 7 Plus	✓	✓
iPhone SE	✓	✓
iPhone 6s	✓	✓
iPhone 6s Plus	✓	✓
iPhone 6	✓	✓
iPhone 6 Plus	✓	✓
iPhone 5s	✓	✓
iPhone 5c	✓	✓
iPhone 5	✓	✓
iPhone 4s	✓	✓
iPod touch (6ème génération)	✓	✓
iPod touch (5ème génération)	✓	✓

Modèle compatible	Bluetooth®	USB
iPod nano (7ème génération)		✓

- L'utilisation du badge Made for Apple signifie qu'un accessoire a été conçu pour être raccordé spécifiquement au produit ou aux produits Apple identifiés dans le badge, et a été certifié par le constructeur pour satisfaire les normes de performance d'Apple. Apple n'est pas responsable du fonctionnement de cet appareil ni de sa conformité avec les consignes et normes de sécurité. Veuillez noter que l'utilisation de cet accessoire avec un produit Apple peut avoir un effet adverse sur les performances sans fil.

Si vous avez des questions ou des problèmes concernant cet appareil qui ne sont pas abordés dans ce mode d'emploi, contactez votre détaillant Sony le plus proche.

## Entretien

### Remplacement de la pile au lithium (CR2025) de la télécommande

Lorsque la pile est faible, la portée de la télécommande diminue.

#### ATTENTION

La pile pourrait exploser si elle n'est pas remplacée correctement. Remplacez-la uniquement avec le même type de pile ou un type équivalent.

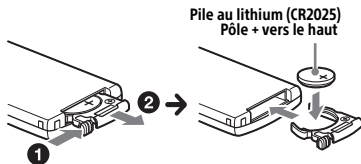

#### Remarque sur la pile au lithium

Tenez la pile au lithium hors de la portée des enfants. En cas d'ingestion de la pile, consultez immédiatement un médecin.

#### Nettoyage des connecteurs

Évitez de toucher les connecteurs directement. L'appareil peut ne pas fonctionner correctement si les connecteurs entre l'appareil et la façade sont sales. Pour éviter cette situation, retirez la façade (page 9) et nettoyez les connecteurs avec un coton-tige. N'exercez pas une pression trop forte, car vous pourriez endommager les connecteurs.

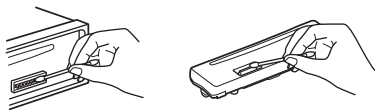

#### Remarque

Pour votre sécurité, ne retirez pas la façade pendant la conduite.

## Caractéristiques techniques

### Radio

#### FM

Plage de syntonisation : 87,5 MHz à 107,9 MHz

Sensibilité utile : 7 dB

Rapport signal/bruit : 73 dB

Séparation : 50 dB à 1 kHz

#### AM

Plage de syntonisation : 530 kHz à 1 710 kHz

Sensibilité : 26  $\mu$ V

### Lecteur CD

Rapport signal/bruit : 95 dB

Réponse en fréquence : 20 Hz à 20 000 Hz

Nombre maximal\*1 de :

Dossiers (albums)\*2 : 150

Fichiers (pages) et dossiers\*3 : 300

Caractères affichables pour un nom de dossier/fichier :

32 (Joliet)/64 (Romeo)

Codecs correspondants : MP3 (.mp3), WMA (.wma), AAC (.m4a)

\*1 CD-R/CD-RW uniquement

\*2 y compris le dossier racine

\*3 peut être inférieur à la valeur mesurée lorsque les noms de dossier/fichier contiennent un grand nombre de caractères

### Lecteur USB

Interface : USB (haute vitesse)

Courant maximal : 1 A

Nombre maximal de dossiers et fichiers reconnaissables :

Dossiers (albums) : 256

Fichiers (pages) par dossier : 256

Protocole Android Open Accessory (AOA) compatible : 2.0

Codecs correspondants :

MP3 (.mp3)

Débit binaire : 8 kbits/s à 320 kbits/s  
(Prise en charge du débit binaire variable (VBR))

Fréquence d'échantillonnage : 16 kHz à 48 kHz

## WMA (.wma)

Débit binaire : 32 kbits/s à 192 kbits/s  
(Prise en charge du débit binaire variable (VBR))

Fréquence d'échantillonnage : 32 kHz, 44,1 kHz, 48 kHz

## AAC (.m4a, .mp4)

Débit binaire : 16 kbits/s à 320 kbits/s (stéréo)

Fréquence d'échantillonnage : 8 kHz à 48 kHz

## FLAC (.flac)

Résolution : 16 bits, 24 bits

Fréquence d'échantillonnage : 44,1 kHz, 48 kHz

Systèmes de fichier pris en charge : FAT16, FAT32

## Communication sans fil

Système de communication :

Norme BLUETOOTH version 3.0

Sortie :

Norme BLUETOOTH Power Class 2  
(max. +4 dBm)

Portée de communication maximale\*1 :

En ligne directe, environ 10 m (33 pieds)

Bande de fréquence :

Bande 2,4 GHz  
(2,4000 GHz – 2,4835 GHz)

Méthode de modulation : FHSS

Profil BLUETOOTH compatibles\*2 :

A2DP (Advanced Audio Distribution Profile) 1.3

AVRCP (Audio Video Remote Control Profile) 1.3

HFP (Handsfree Profile) 1.6

PBAP (Phone Book Access Profile)

SPP (Serial Port Profile)

Codecs correspondants :

SBC (.sbc), AAC (.m4a)

\*1 La portée réelle varie en fonction de nombreux facteurs, tels que la présence d'obstacles entre les périphériques, les champs magnétiques autour des fours à micro-ondes, l'électricité statique, la sensibilité de la réception, les performances de l'antenne, le système d'exploitation, les applications logicielles, etc.

\*2 Les profils standard BLUETOOTH sont destinés à la communication BLUETOOTH entre les périphériques.

## Amplificateur de puissance

Sorties : Sorties de haut-parleurs

Impédance des haut-parleurs : 4 Ω à 8 Ω

Puissance de sortie maximale : 55 W × 4 (à 4 Ω)

## Généralités

Alimentation requise : Batterie de véhicule  
12 V CC (masse négative)

Consommation de courant nominale : 10 A

Dimensions :

Environ 178 mm × 50 mm × 176 mm  
(7 1/8 po × 2 po × 7 po) (l/h/p)

Dimensions de montage :

Environ 182 mm × 53 mm × 159 mm  
(7 1/4 po × 2 1/8 po × 6 3/8 po) (l/h/p)

Poids : Environ 1,2 kg (2 lb 11 oz)

Contenu de l'emballage :

Appareil principal (1)

Télécommande (1) : RM-X231

Microphone (1)

Composants destinés à l'installation et  
aux raccordements (1 jeu)

Accessoires/appareils en option :

Récepteur SiriusXM Connect Voiture :

SVX100, SVX200, SVX300

(MEX-N5300BT uniquement)

Câble pour entrée de télécommande du  
volant : RC-SR1

Adressez-vous au détaillant pour tout  
renseignement complémentaire.

La conception et les caractéristiques  
techniques sont sujettes à modification sans  
préavis.

## Droits d'auteur



Récepteur SiriusXM Connect Voiture et abonnement et frais d'activation requis.

[www.siriusxm.com](http://www.siriusxm.com)

Sirius, XM et tous les autres logos et marques connexes sont des marques de commerce de Sirius XM Radio Inc. Tous droits réservés.

La marque et les logos Bluetooth® sont des marques déposées de Bluetooth SIG, Inc. qui sont utilisées sous licence uniquement par Sony Corporation. Les autres marques de commerce et noms de commerce appartiennent à leurs propriétaires respectifs.

Le symbole N est une marque de commerce de NFC Forum, Inc. déposée ou non, aux États-Unis et dans d'autres pays.

Windows Media est une marque déposée ou une marque de commerce de Microsoft Corporation aux États-Unis et/ou dans les autres pays.

Ce produit est protégé par des droits de propriété intellectuelle de Microsoft Corporation. Toute utilisation ou diffusion de la technologie décrite sortant du cadre de l'utilisation de ce produit est interdite sans licence accordée par Microsoft ou une filiale autorisée de Microsoft.

Apple, iPhone, iPod, iPod nano, iPod touch et Siri sont des marques de Apple Inc., déposées aux États-Unis et dans d'autres pays/régions. App Store est une marque de service de Apple Inc.

IOS est une marque de commerce ou une marque déposée de Cisco aux États-Unis et dans d'autres pays, qui est utilisée sous licence.

Pandora®, le logo Pandora® et la présentation Pandora® sont des marques commerciales ou des marques déposées de Pandora Media, Inc., utilisées avec permission.

Google, Google Play et Android sont des marques de Google LLC.

## libFLAC

Copyright (C) 2000-2009 Josh Coalson

Copyright (C) 2011-2013 Fondation Xiph.Org

La redistribution et l'utilisation sous formes binaire et source, avec ou sans modification, sont permises sous réserve des conditions suivantes :

- Les redistributions du code source doivent conserver l'avis de droit d'auteur ci-dessus, cette liste de conditions et la renonciation suivante.
- Les redistributions sous forme binaire doivent reproduire l'avis de droit d'auteur ci-dessus, cette liste de conditions et la renonciation suivante dans la documentation et/ou tout autre matériel fourni lors de la distribution.
- Ni le nom de la Fondation Xiph.org ni les noms de ses contributeurs ne doivent être utilisés pour endosser ou promouvoir les produits dérivés de ce logiciel sans autorisation écrite préalable.

CE LOGICIEL EST FOURNI « TEL QUEL » PAR LES DÉTENTEURS DE DROITS D'AUTEUR ET CONTRIBUTEURS, ET TOUTES LES GARANTIES EXPRESSES OU IMPLICITES, Y COMPRIS, SANS EN EXCLURE D'AUTRES, LES GARANTIES IMPLICITES DE VALEUR MARCHANDE ET D'ADAPTATION À UN USAGE PARTICULIER SONT DÉCLINÉES. LA FONDATION OU LES CONTRIBUTEURS NE PEUVENT EN AUCUN CAS ÊTRE TENUS RESPONSABLES DES DOMMAGES DIRECTS, INDIRECTS, ACCESSOIRES, SPÉCIAUX, EXEMPLAIRES OU CONSÉCUTIFS (Y COMPRIS, SANS EN EXCLURE D'AUTRES, L'APPROVISIONNEMENT DE BIENS OU DE SERVICES DE REMPLACEMENT; LA PERTE D'UTILISATION, DE DONNÉES OU DE PROFITS; OU L'INTERRUPTION D'ACTIVITÉS COMMERCIALES) QUELLES QU'EN SOIENT LA CAUSE ET LA THÉORIE DE RESPONSABILITÉ, PAR CONTRAT, RESPONSABILITÉ ABSOLUE OU CIVILE (Y COMPRIS LA NÉGLIGENCE OU AUTRE) SURVENANT DE QUELQUE FAÇON QUI SOIT DE L'UTILISATION DE CE LOGICIEL, MÊME SI AVERTIS DE LA POSSIBILITÉ DE TELS DOMMAGES.

---

## Dépannage

La liste de vérification suivante vous aidera à remédier aux problèmes que vous pourriez rencontrer avec cet appareil.

Avant de passer en revue la liste ci-dessous, vérifiez les procédures de raccordement et d'utilisation.

Pour plus de détails sur l'utilisation du fusible et le retrait de l'appareil du tableau de bord, reportez-vous à « Raccordement/Installation » (page 44).

Si vous ne parvenez pas à régler le problème, visitez le site d'assistance à l'adresse indiquée sur la couverture arrière.

---

### Généralités

#### L'appareil n'est pas alimenté.

- Si l'appareil est éteint et que l'affichage disparaît, il est impossible de commander l'appareil avec la télécommande.
  - Mettez l'appareil en marche.

#### Aucun son n'est émis ou le son est très faible.

- La position de la commande d'équilibre avant/arrière [FADER] n'est pas réglée pour un système à 2 haut-parleurs.
- Le volume de l'appareil et/ou du périphérique connecté est très faible.
  - Augmentez le volume de l'appareil et du périphérique connecté.

#### Aucun bip n'est émis.

- Un amplificateur de puissance en option est raccordé et vous n'utilisez pas l'amplificateur intégré.

#### Les stations mémorisées sont effacées et l'heure est remise à zéro.

#### Le fusible est grillé.

#### Émission d'un bruit lorsque la position de la clé de contact est modifiée.

- Les câbles ne sont pas raccordés correctement au connecteur d'alimentation du véhicule destiné aux accessoires.

---

#### Pendant la lecture ou la réception, l'écran du mode de démonstration apparaît.

- Si aucune opération n'est effectuée pendant 5 minutes alors que le réglage [DEMO-ON] est sélectionné, l'écran du mode de démonstration apparaît.
  - Sélectionnez le réglage [DEMO-OFF] (page 26).

---

#### L'affichage disparaît de la fenêtre d'affichage ou il n'apparaît pas.

- Les connecteurs sont sales (page 32).

---

#### L'affichage/éclairage clignote.

- L'alimentation est insuffisante.
  - Vérifiez que la batterie du véhicule fournit une alimentation suffisante à l'appareil. (L'alimentation requise est 12 V CC.)

---

#### Les touches de commande ne fonctionnent pas.

#### Impossible d'éjecter le disque.

- Le raccordement est incorrect.
  - Appuyez sur DSPL et CALL pendant plus de 2 secondes pour réinitialiser l'appareil. Les contenus de la mémoire sont effacés.

---

#### Le réglage automatique de l'horloge n'est pas précis.

- Les données d'horloge des ondes radio ne sont pas précises.
  - Réglez l'horloge manuellement (page 9).

---

### Réception radio

#### La réception radio est mauvaise.

#### Présence de bruits parasites.

- Raccordez l'antenne fermement.

---

### RDS

#### PTY affiche [- - - - -].

- La station captée n'est pas une station RDS ou la réception radio est mauvaise.

## Lecture de CD

**La lecture du disque ne commence pas.**

- Le disque est défectueux ou sale.
- Les CD-R/CD-RW ne sont pas destinés à un usage audio (page 30).

**Impossible de lire des fichiers MP3/WMA/AAC.**

- Le disque n'est pas compatible avec le format et la version MP3/WMA/AAC. Pour plus de détails sur les formats et disques pouvant être lus, visitez le site d'assistance à l'adresse indiquée sur la couverture arrière.

**Certains fichiers MP3/WMA/AAC exigent un délai plus long que d'autres avant le début de la lecture.**

- La lecture des types de disques suivants exige un délai de démarrage plus long.
  - Disques comportant une hiérarchie de dossiers complexe.
  - Disques enregistrés en multiseession.
  - Disques auxquels il est possible d'ajouter des données.

## Lecture de périphérique USB

**La lecture sur un périphérique USB exige un délai de démarrage plus long.**

- Le périphérique USB contient des fichiers avec une hiérarchie de dossiers complexe.

**Impossible de lire le fichier audio.**

- Pour plus de détails sur les formats pris en charge, reportez-vous à la section « Caractéristiques techniques » (page 32). S'il est toujours impossible de lire le fichier audio, reportez-vous au mode d'emploi fourni avec le périphérique USB ou communiquez avec le fabricant du périphérique USB.

**Des opérations de saut d'un album, de saut d'éléments (mode Saut) et de recherche d'une piste par nom (« Quick-BrowZer ») ne peuvent pas être effectuées.**

- Réglez [USB MODE] à [MSC/MTP] (page 26).

**Le son n'est pas émis pendant la lecture en mode Android.**

- Vérifiez l'état de l'application de lecture audio sur le téléphone intelligent Android.

## Fonction NFC (MEX-N5300BT uniquement)

**Impossible d'établir la connexion par simple contact (NFC).**

- Si le téléphone intelligent ne répond pas au contact.
  - Vérifiez que la fonction NFC du téléphone intelligent est activée.
  - Rapprochez le symbole N du téléphone intelligent du symbole N de cet appareil.
  - Si le téléphone intelligent est placé dans un étui, retirez ce dernier.
- La sensibilité de réception NFC varie en fonction du périphérique.
  - Si la connexion par simple contact avec le téléphone intelligent échoue à plusieurs reprises, établissez la connexion BLUETOOTH manuellement.

## Fonction BLUETOOTH

**Le périphérique à connecter ne détecte pas cet appareil.**

- Avant d'effectuer le pairage, réglez cet appareil en mode de veille de pairage.
- Pendant la connexion avec deux périphériques BLUETOOTH, cet appareil ne peut pas être détecté par un autre périphérique.
  - Désactivez l'une des connexions et recherchez cet appareil à partir de l'autre périphérique.
- Une fois le pairage du périphérique effectué, activez la transmission du signal BLUETOOTH (page 12).

**Impossible d'établir la connexion.**

- La connexion est contrôlée à partir d'un côté (cet appareil ou le périphérique BLUETOOTH), mais pas des deux.
  - Établissez la connexion à cet appareil à partir d'un périphérique BLUETOOTH ou vice versa.



---

### **Le nom du périphérique détecté ne s'affiche pas.**

- Selon l'état de l'autre périphérique, il peut être impossible d'obtenir un nom.

---

### **Pas de sonnerie.**

- Réglez le volume en tournant la molette de réglage pendant la réception d'un appel.
- Selon le périphérique à connecter, la sonnerie peut ne pas être émise correctement.
  - Réglez [RINGTONE] sur [1] (page 29).
- Les haut-parleurs ne sont pas raccordés à l'appareil.
  - Raccordez les haut-parleurs à l'appareil. Pour sélectionner les haut-parleurs utilisés pour la sonnerie, appuyez sur MENU, puis sélectionnez [BLUETOOTH] → [SET VOICE-OUT] (page 29).

---

### **La voix de l'appelant est inaudible.**

- Les haut-parleurs ne sont pas raccordés à l'appareil.
  - Raccordez les haut-parleurs à l'appareil. Pour sélectionner les haut-parleurs utilisés pour émettre la voix de l'appelant, appuyez sur MENU, puis sélectionnez [BLUETOOTH] → [SET VOICE-OUT] (page 29).

---

### **Un interlocuteur trouve le volume trop faible ou trop élevé.**

- Réglez le volume en conséquence à l'aide du réglage de gain de micro (page 22).

---

### **Il y a de l'écho ou des parasites pendant les conversations téléphoniques.**

- Réduisez le volume.
- Réglez le mode EC/NC sur [EC/NC-1] ou [EC/NC-2] (page 22).
- Si le niveau de bruit environnant est plus élevé que celui de l'appel téléphonique, essayez de réduire ce bruit.

Par exemple, si une fenêtre est ouverte et que le niveau de bruit de la rue, etc., est élevé, fermez la fenêtre. Si la climatisation produit beaucoup de bruit, réduisez son intensité.

---

### **Le téléphone n'est pas connecté.**

- Pendant la lecture d'un périphérique audio BLUETOOTH, le téléphone n'est pas connecté, même si vous appuyez sur CALL.
  - Établissez la connexion à partir du téléphone.

---

### **La qualité sonore du téléphone est mauvaise.**

- La qualité sonore du téléphone dépend des conditions de réception du téléphone cellulaire.
  - Si la réception est mauvaise, déplacez votre véhicule dans un endroit permettant d'améliorer la réception du signal.

---

### **Le volume du périphérique audio connecté est faible (ou élevé).**

- Le niveau de volume varie d'un périphérique audio à l'autre.
  - Réglez le volume du périphérique audio connecté ou de cet appareil (page 28).

---

### **Le son est saccadé pendant la lecture d'un périphérique audio BLUETOOTH.**

- Réduisez la distance entre l'appareil et le périphérique audio BLUETOOTH.
- Si le périphérique audio BLUETOOTH est rangé dans un étui qui interrompt le signal, sortez-le de cet étui pendant l'utilisation.
- Plusieurs périphériques BLUETOOTH ou autres périphériques qui émettent des ondes radio sont utilisés à proximité.
  - Éteignez les autres périphériques.
  - Augmentez la distance des autres périphériques.
- Le son de la lecture s'interrompt momentanément lorsque la connexion entre cet appareil et le téléphone cellulaire est en cours. Il ne s'agit pas d'un problème de fonctionnement.

---

### **Impossible de commander le périphérique audio BLUETOOTH connecté.**

- Assurez-vous que le périphérique audio BLUETOOTH connecté soit compatible avec le profil AVRCP.

---

**Certaines fonctions sont inopérantes.**

- Assurez-vous que le périphérique à connecter soit compatible avec les fonctions en question.

---

**Un appel commence involontairement.**

- Le téléphone à connecter est réglé pour répondre à un appel automatiquement.

---

**Échec du pairage dans le temps alloué.**

- Selon le périphérique à connecter, le temps alloué pour le pairage peut être court.
  - Essayez de terminer le pairage dans le temps alloué.

---

**Pairage impossible.**

- L'appareil pourrait être incapable de se jumeler à un périphérique BLUETOOTH jumelé précédemment après l'initialisation de l'appareil si les informations de pairage de l'appareil se trouvent sur le périphérique BLUETOOTH. En pareil cas, supprimez les informations de pairage de l'appareil du périphérique BLUETOOTH, puis jumelez-les de nouveau.

---

**La fonction BLUETOOTH est inopérante.**

- Appuyez sur OFF pendant plus de 2 secondes pour éteindre l'appareil, puis rallumez-le.

---

**Aucun son n'est émis par les haut-parleurs du véhicule lors d'un appel en mains libres.**

- Si le son est émis par le téléphone cellulaire, réglez ce dernier de façon à ce qu'il émette le son au moyen des haut-parleurs du véhicule.

---

**La fonction « Siri Eyes Free » n'est pas activée.**

- Procédez à l'enregistrement mains libres d'un iPhone prenant en charge « Siri Eyes Free ».
- Activez la fonction Siri sur le iPhone.
- Annulez la connexion BLUETOOTH entre le iPhone et l'appareil, puis rétablissez la connexion.

---

**Utilisation de « Sony | Music Center »**

**Le nom d'application ne correspond pas à l'application actuelle dans « Sony | Music Center ».**

- Démarrez l'application à nouveau à partir de l'application « Sony | Music Center ».

---

**Pendant l'utilisation de l'application « Sony | Music Center » via BLUETOOTH, l'affichage passe automatiquement à [BT AUDIO].**

- L'application « Sony | Music Center » ou la fonction BLUETOOTH n'a pas fonctionné adéquatement.
- Redémarrez l'application.

---

**L'application « Sony | Music Center » est déconnectée automatiquement lorsque l'affichage passe à [IPD].**

- L'application « Sony | Music Center » sur iPhone/iPod ne prend pas en charge la lecture iPod.
  - Changez la source de l'appareil en sélectionnant une option autre que [IPD], puis établissez la connexion « Sony | Music Center » (page 23).

---

**La connexion « Sony | Music Center » est automatiquement déconnectée lorsque le mode USB de l'appareil passe à [ANDROID].**

- Le téléphone intelligent Android ne prend pas en charge la lecture en mode Android.
  - Réglez le mode USB de l'appareil à [MSC/MTP], puis établissez la connexion « Sony | Music Center » (page 23).

---

**Fonctionnement de Pandora®**

**Impossible d'établir la connexion Pandora®.**

- Fermez l'application Pandora® sur le périphérique mobile, puis redémarrez-la.

---

## Messages

Les messages suivants peuvent apparaître ou clignoter pendant le fonctionnement.

---

**INVALID** : L'opération sélectionnée pourrait être invalide.

---

### READ

→ Attendez que la lecture soit terminée et la lecture commence automatiquement. Selon l'organisation des fichiers, cette opération peut prendre quelques instants.

---

**\_ (trait de soulignement)** : Impossible d'afficher le caractère.

---

## Pour la lecture de CD :

---

### CD ERROR

→ Nettoyez le disque ou insérez-le correctement. Assurez-vous que le disque est exempt de défaut et qu'il n'est pas vierge.

---

### CD NO DISC

→ Insérez un disque avec des fichiers lisibles (page 32).

---

### CD NO MUSIC

→ Insérez un disque avec des fichiers lisibles (page 32).

---

**CD PUSH EJECT** : Le disque n'a pas pu être éjecté correctement.

→ Appuyez sur ▲ (éjecter).

---

**LLLLL ou 00000** : La fin du disque ou le début a été atteint.

---

## Pour la lecture de périphérique USB :

---

**HUB NO SUPRT** : Les concentrateurs USB ne sont pas pris en charge.

---

**IPD STOP** : La lecture iPod est terminée.

→ Faites fonctionner le iPod/iPhone pour démarrer la lecture.

---

### NOT SUPPORT - ANDROID MODE

→ Un périphérique USB ne prenant pas en charge AOA (Android Open Accessory) 2.0 est raccordé à l'appareil pendant que [USB MODE] est réglé à [ANDROID].

- Réglez [USB MODE] à [MSC/MTP] (page 26).

---

### USB ERROR

→ Raccordez le périphérique USB de nouveau.

---

### USB NO DEV

→ Assurez-vous que le périphérique USB ou le câble USB est solidement raccordé.

---

### USB NO MUSIC

→ Raccordez un périphérique USB avec des fichiers lisibles (page 32).

---

### USB NO SUPRT

→ Pour plus de détails sur la compatibilité de votre périphérique USB, visitez notre site d'assistance à l'adresse indiquée sur la couverture arrière.

---

**USB OVERLOAD** : Le périphérique USB est saturé.

→ Débranchez le périphérique USB, puis changez la source en appuyant sur SRC.

→ Le périphérique USB présente une défaillance ou un périphérique non pris en charge est raccordé.

## Pour la fonction BLUETOOTH :

---

**BTA NO DEV** : Le périphérique BLUETOOTH n'est pas raccordé ni reconnu.

→ Assurez-vous que le périphérique BLUETOOTH est solidement raccordé ou que la connexion BLUETOOTH est établie avec le périphérique BLUETOOTH.

---

**ERROR** : La fonction sélectionnée n'a pas pu être exécutée.

→ Attendez un instant, puis essayez à nouveau.

---

**UNKNOWN** : Un nom ou numéro de téléphone ne peut pas être affiché.

---

**WITHHELD** : Le numéro de téléphone est caché par l'appelant.

## Pour l'utilisation de « Sony | Music Center » :

---

**APP -----** : Aucune connexion n'est établie avec l'application.

→ Établissez de nouveau la connexion « Sony | Music Center » (page 23).

---

**APP DISCNT** : L'application est déconnectée.

→ Établissez la connexion « Sony | Music Center » (page 23).

---

**APP DISPLAY** : Un affichage de réglage d'écran de l'application est ouvert.

→ Quittez l'affichage de réglage d'écran de l'application pour permettre le fonctionnement à l'aide des touches.

---

**APP LIST** : La liste de contenus de la fonction USB est ouverte.

→ Quittez la liste de l'application pour permettre le fonctionnement à l'aide des touches.

---

**APP MENU** : Un affichage de réglage de l'application est ouvert.

→ Quittez l'affichage de réglage de l'application pour permettre le fonctionnement à l'aide des touches.

---

**APP NO DEV** : Le périphérique avec l'application installée n'est pas connecté ou reconnu.

→ Effectuez la connexion BLUETOOTH et établissez de nouveau la connexion « Sony | Music Center » (page 23).

---

**APP SOUND** : Un affichage de réglage sonore de l'application est ouvert.

→ Quittez l'affichage de réglage sonore de l'application pour permettre le fonctionnement à l'aide des touches.

---

**OPEN APP** : L'application « Sony | Music Center » ne fonctionne pas actuellement.

→ Démarrez l'application.

## Pour l'utilisation de Pandora® :

---

**BAD NETWORK** : La connexion au réseau est instable ou perdue.

→ Établissez de nouveau la connexion entre le réseau et le périphérique ou attendez l'établissement d'une connexion réseau.

---

**BOOKMARK - ERROR** : Vous n'avez pas réussi à utiliser la mise en signet.

→ Attendez un instant, puis essayez à nouveau.

---

**ERROR** : La fonction sélectionnée n'a pas pu être exécutée./Le serveur Pandora® est en cours d'entretien.

→ Attendez un instant, puis essayez à nouveau.

---

**LOG IN ERROR** : Aucune session n'est ouverte à votre compte Pandora®.

→ Débranchez le périphérique, ouvrez une session à votre compte Pandora®, puis raccordez-le de nouveau.

---

**NO DEVICE** : Le périphérique BLUETOOTH n'est pas raccordé ni reconnu.

→ Assurez-vous que le périphérique BLUETOOTH est solidement raccordé ou que la connexion BLUETOOTH est établie avec le périphérique BLUETOOTH. Ensuite, sélectionnez la source Pandora® de nouveau.

---

**NO STATIONS** : Votre compte ne contient aucune station.

- Créez la station sur votre périphérique mobile.

---

**NOT ALLOWED** : La fonction sélectionnée est interdite.

- Il n'est pas permis de laisser une appréciation.
  - Attendez que le message publicitaire se termine.
  - Certaines fonctions, telles que la station partagée, ne permettent pas de laisser une appréciation. Attendez le début de la plage suivante ou sélectionnez une autre station dans la liste.
- La mise en signet n'est pas permise.
  - Attendez que le message publicitaire se termine.
  - Sélectionnez une autre plage ou station, puis essayez à nouveau.

---

**NOT FOUND** : L'application Pandora® ne fonctionne pas actuellement.

- Démarrez l'application Pandora® sur le iPhone.

---

**SKIP LIMIT** : Le saut des plages n'est pas permis.

- Attendez la fin du message publicitaire ou le début de la plage suivante ou sélectionnez une autre station dans la liste. Pandora® limite le nombre de sauts permis sur leur service.

---

**THUMB ERROR** : Vous n'avez pas réussi à laisser une appréciation.

- Attendez un instant, puis essayez à nouveau.

---

**UNAVAILABLE** : Pandora® n'est pas offert à l'extérieur de votre pays.

---

**UPDATE APP** : L'application Pandora® fonctionne avec une ancienne version.

- Mettez à jour l'application Pandora® à la dernière version.

---

## Pour l'utilisation de SiriusXM (MEX-N5300BT uniquement) :

---

### CH LOCKED

- Le canal que vous avez syntonisé est verrouillé par la fonction de contrôle parental de la radio. Reportez-vous à la section « Pour régler le contrôle parental » (page 16) pour plus d'informations sur la fonction de contrôle parental et la manière d'accéder aux canaux verrouillés.

---

### CH UNAVAIL

- Le canal que vous avez syntonisé n'est pas un canal SiriusXM valide ou le canal que vous écoutiez n'est plus disponible.
- Ce message pourrait s'afficher brièvement lorsque vous raccordez pour la première fois un récepteur SiriusXM Connect Voiture. Visitez [www.siriusxm.com](http://www.siriusxm.com) aux États-Unis ou [www.siriusxm.ca](http://www.siriusxm.ca) au Canada pour obtenir plus d'informations sur la gamme de canaux SiriusXM.

---

### CHAN UNSUB

- Le canal que vous avez syntonisé n'est pas inclus dans votre forfait d'abonnement SiriusXM ou le canal que vous écoutiez n'est plus inclus dans votre forfait d'abonnement SiriusXM. Si vous avez des questions au sujet de votre forfait d'abonnement ou si vous souhaitez vous abonner à ce canal, veuillez contacter SiriusXM. Aux États-Unis, visitez [www.siriusxm.com](http://www.siriusxm.com) ou composez le 1-866-635-2349. Au Canada, visitez [www.siriusxm.ca](http://www.siriusxm.ca) ou composez le 1-877-438-9677.

---

### CHECK TUNER

- La radio éprouve de la difficulté à communiquer avec le récepteur SiriusXM Connect Voiture.
- Le récepteur pourrait être déconnecté ou endommagé.
  - Vérifiez que le câble du récepteur SiriusXM Connect Voiture est solidement raccordé à la radio.

---

### CHK ANT

- La radio a détecté une défaillance de l'antenne SiriusXM.
- Le câble d'antenne pourrait être déconnecté ou endommagé.
  - Vérifiez que le câble d'antenne est raccordé au récepteur SiriusXM Connect Voiture.
  - Inspectez le câble d'antenne pour vérifier s'il est endommagé ou entortillé.
  - Remplacez l'antenne si le câble est endommagé. Les produits SiriusXM sont disponibles auprès de votre détaillant local de systèmes audio pour voiture ou en ligne sur le site [www.shop.siriusxm.com](http://www.shop.siriusxm.com)

---

### CODE ERROR

- Le mot de passe entré est incorrect.
  - Entrez le mot de passe correctement.
  - Si vous oubliez votre mot de passe, exécutez [SXM RESET] dans [GENERAL] (page 27).  
Veuillez noter que l'exécution de [SXM RESET] initialisera tous les réglages SiriusXM et contenus enregistrés dans le récepteur SiriusXM Connect Voiture.

---

### NO SIGNAL

- Le récepteur SiriusXM Connect Voiture éprouve de la difficulté à recevoir le signal satellite SiriusXM.
  - Vérifiez que votre véhicule se trouve à l'extérieur, avec une vue dégagée du ciel.
  - Vérifiez que l'antenne à montage magnétique SiriusXM est installée sur une surface métallique à l'extérieur du véhicule.
  - Éloignez l'antenne SiriusXM de tout obstacle.
  - Inspectez le câble d'antenne pour vérifier s'il est endommagé ou entortillé.
  - Consultez le manuel d'installation du récepteur SiriusXM Connect Voiture pour obtenir plus d'informations sur l'installation de l'antenne.

- Remplacez l'antenne si le câble est endommagé. Les produits SiriusXM sont disponibles auprès de votre détaillant local de systèmes audio pour voiture ou en ligne sur le site [www.shop.siriusxm.com](http://www.shop.siriusxm.com)

---

### SUBSCRIPTION UPDATED - PRESS ENT TO CONTINUE

- La radio a détecté une modification dans les conditions de votre abonnement SiriusXM.
  - Appuyez sur ENTER pour effacer le message.  
Si vous avez des questions au sujet de votre abonnement, veuillez contacter SiriusXM.  
Aux États-Unis, visitez [www.siriusxm.com](http://www.siriusxm.com) ou composez le 1-866-635-2349.  
Au Canada, visitez [www.siriusxm.ca](http://www.siriusxm.ca) ou composez le 1-877-438-9677.

---

### Pour l'utilisation de la télécommande du volant :

---

#### ERROR

- Enregistrez de nouveau à partir de la fonction où l'erreur s'est produite (page 26).

---

#### TIMEOUT

- Essayez de compléter l'enregistrement pendant que [REGISTER] clignote (environ 6 secondes) (page 26).

## Pour la mise à jour du micrologiciel :

---

**FILE ERROR** : Le logiciel de mise à jour n'est pas enregistré sur le périphérique USB.

→ Enregistrez le logiciel de mise à jour sur le périphérique USB, puis essayez de nouveau (page 30).

---

**UPDATE ERROR - PRESS ENTER** : La mise à jour du micrologiciel n'est pas effectuée correctement.

→ Appuyez sur ENTER pour effacer le message, puis essayez de nouveau.  
Pendant la mise à jour, ne mettez pas la clé de contact en position OFF et ne retirez pas le périphérique USB (page 30).

Si ces solutions ne permettent pas d'améliorer la situation, contactez votre détaillant Sony le plus proche.

Si vous devez faire réparer l'appareil en raison d'un problème de lecture de périphérique, apportez le périphérique utilisé au moment où le problème s'est produit.

### Mises en garde

- Rassemblez tous les câbles de mise à la masse en un point de masse commun.
- Évitez de fixer des vis sur les câbles ou de coincer ceux-ci dans les pièces mobiles (par exemple, le rail du siège).
- Avant d'effectuer les raccordements, coupez le contact du véhicule pour éviter un court-circuit.
- Raccordez les câbles d'alimentation **jaune** et **rouge** seulement après avoir terminé le raccordement de tous les autres câbles.
- Pour des raisons de sécurité, veillez à isoler avec du ruban isolant tout câble libre non raccordé.

### Précautions

- Choisissez soigneusement l'emplacement d'installation pour que l'appareil ne gêne pas le conducteur pendant la conduite.
- Évitez d'installer l'appareil à un endroit exposé à la poussière, à la saleté, à des vibrations excessives ou à des températures élevées comme en plein soleil ou à proximité de conduits de chauffage.
- Pour garantir un montage sûr, n'utilisez que la quincaillerie fournie.

#### Remarque concernant le câble d'alimentation (jaune)

Lorsque cet appareil est raccordé à d'autres éléments stéréo, la valeur nominale du circuit du véhicule sur lequel l'appareil sera raccordé doit être supérieure à la somme des fusibles de chaque élément.

#### Réglage de l'angle de montage

Réglez l'inclinaison à un angle inférieur à 30 degrés.

## Liste des pièces nécessaires à l'installation

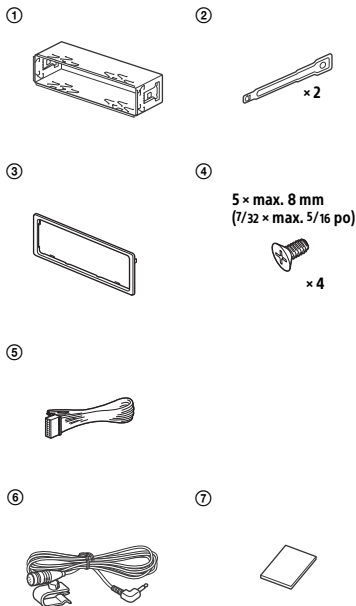

- Cette liste de pièces ne comprend pas tout le contenu de l'emballage.
- Le support ① et le tour de protection ③ sont fixés en usine. Avant l'installation de l'appareil, utilisez les clés de déblocage ② pour détacher le support ① de l'appareil. Pour plus de détails, reportez-vous à la section « Retrait du tour de protection et du support » (page 49).
- Conservez les clés de déblocage ② pour une utilisation ultérieure, car vous en aurez également besoin pour retirer l'appareil du véhicule.



# Raccordement (Pour MEX-N5300BT)

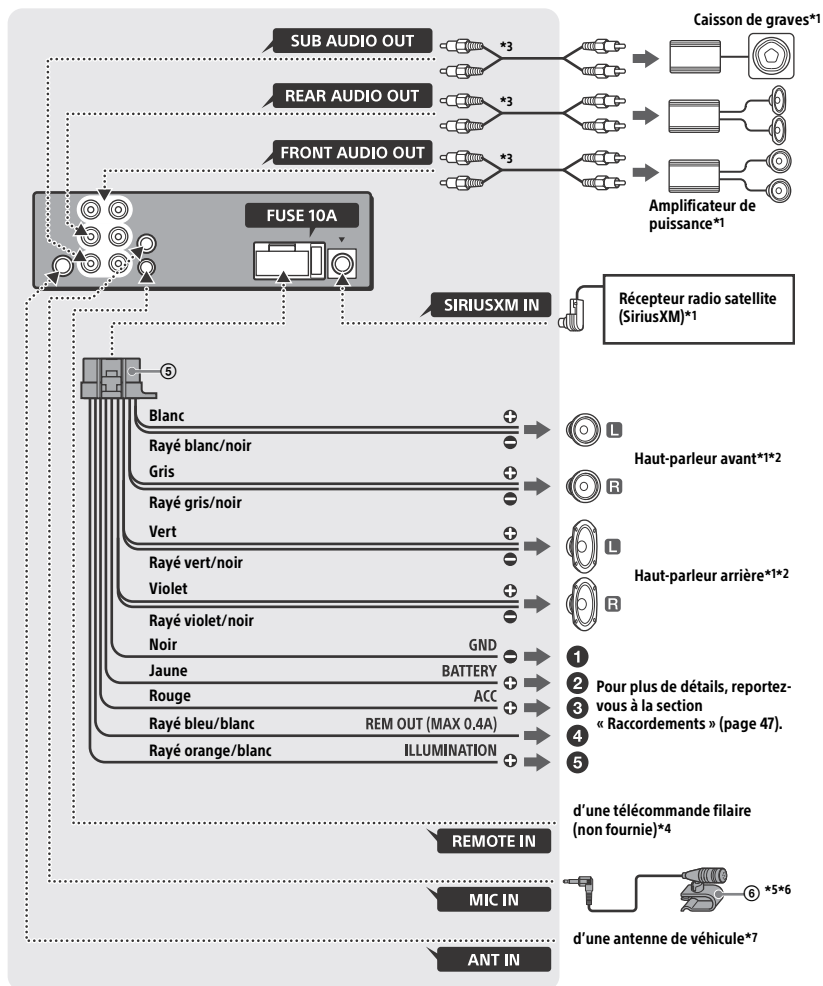

# Raccordement (Pour MEX-N4380BT)

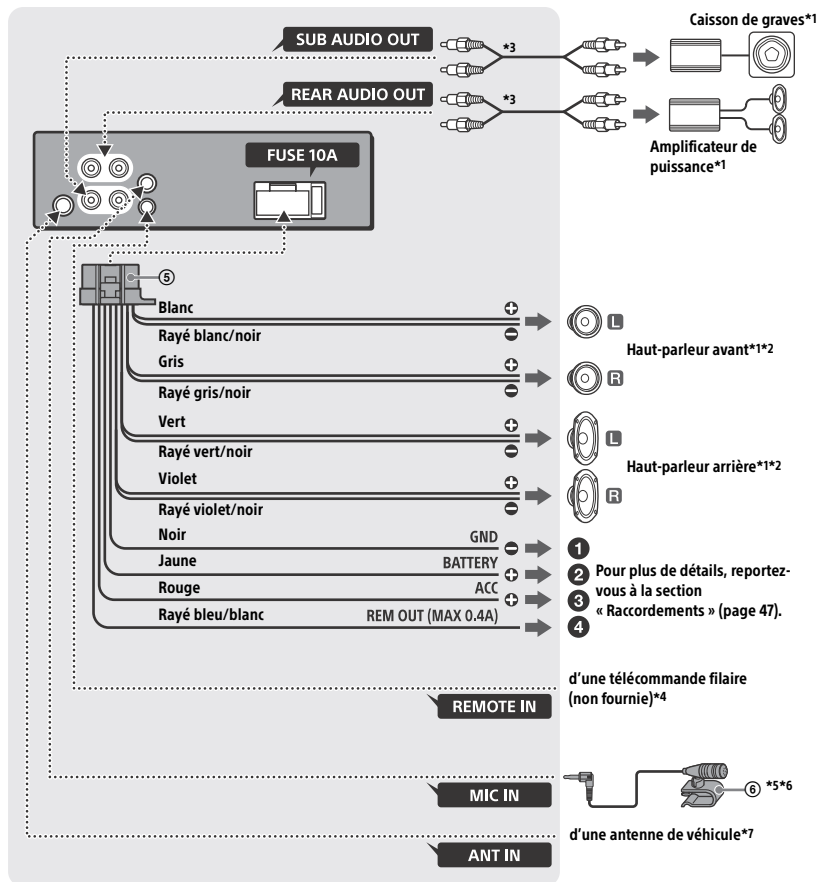

- \*1 Non fourni
- \*2 Impédance des haut-parleurs : 4 Ω à 8 Ω × 4
- \*3 Cordon à broche RCA (non fourni)
- \*4 Selon le type de véhicule, utilisez un adaptateur pour une télécommande filaire (non fourni). Pour plus de détails sur l'utilisation de la télécommande filaire, reportez-vous à la section « Utilisation de la télécommande filaire » (page 48).
- \*5 Qu'il soit utilisé ou non, faites passer le cordon d'entrée du microphone de manière à ce qu'il ne gêne pas la conduite. Fixez le cordon avec un serre-câbles, etc., s'il se trouve au niveau de vos pieds.
- \*6 Pour plus de détails sur l'installation du microphone, reportez-vous à la section « Installation du microphone » (page 48).
- \*7 Selon le type de véhicule, utilisez un adaptateur (non fourni) si le connecteur d'antenne ne s'insère pas.

## Raccordements

### 1 À un point de mise à la masse commun

Raccordez d'abord le câble de mise à la masse noir et ensuite les câbles d'alimentation jaune et rouge.

### 2 À la borne d'alimentation +12 V qui est alimentée en permanence

Raccordez d'abord le câble de mise à la masse noir à un point de mise à la masse commun.

### 3 À la borne d'alimentation +12 V qui est alimentée lorsque la clé de contact est à la position accessoires

S'il n'y a pas de position accessoires, raccordez la borne d'alimentation (batterie) +12 V qui est alimentée en permanence.

Raccordez d'abord le câble de mise à la masse noir à un point de mise à la masse commun.

### 4 Au câble de commande d'antenne électrique ou au câble d'alimentation de l'amplificateur d'antenne

Il n'est pas nécessaire de raccorder ce câble s'il n'y a pas d'antenne électrique ni d'amplificateur d'antenne ou avec une antenne télescopique manuelle.

### Au niveau de AMP REMOTE IN de l'amplificateur de puissance en option

Ce raccordement s'applique uniquement aux amplificateurs et à une antenne électrique. Le raccordement de tout autre système risque d'endommager l'appareil.

## Pour MEX-N5300BT :

### 5 Vers le signal d'éclairage de la voiture

Raccordez d'abord le câble de mise à la masse noir à un point de mise à la masse commun.

## Raccordement facile d'un caisson de graves

Vous pouvez utiliser un caisson de graves sans amplificateur de puissance lorsque vous effectuez le raccordement au câble de haut-parleur arrière.

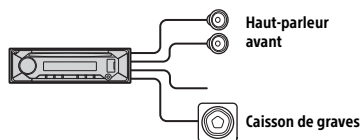

### Remarque

Utilisez un caisson de grave avec une impédance de 4 Ω à 8 Ω avec une capacité électrique adéquate pour éviter de l'endommager.

## Raccordement pour la conservation de la mémoire

Lorsque le câble d'alimentation jaune est raccordé, le circuit de la mémoire est alimenté en permanence même si la clé de contact est à la position d'arrêt.

## Raccordement des haut-parleurs

- Avant de raccorder les haut-parleurs, éteignez l'appareil.
- Utilisez des haut-parleurs avec une impédance de 4 Ω à 8 Ω avec une capacité électrique adéquate pour éviter de les endommager.

## Installation du microphone

Pour capter votre voix pendant les appels en mains libres, vous devez installer le microphone ⑥.

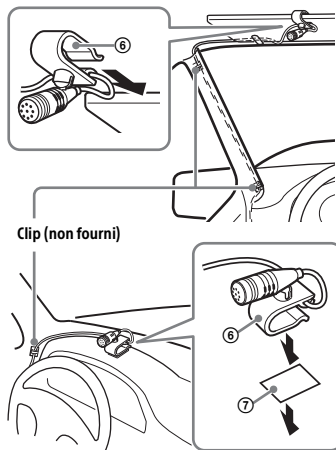

### Mises en garde

- Il est extrêmement dangereux de laisser le cordon s'enrouler autour de la colonne de direction ou du levier de vitesses. Assurez-vous de placer le cordon et les autres pièces de manière à ce qu'ils ne gênent pas la conduite.
- Si des coussins gonflables ou d'autres équipements amortisseurs sont installés dans votre voiture, contactez le magasin où vous avez acheté cet appareil ou le concessionnaire automobile avant l'installation.

### Remarque

Avant de fixer l'adhésif double face ⑦, nettoyez la surface du tableau de bord avec un chiffon sec.

## Utilisation de la télécommande filaire

### Lors de l'utilisation de la télécommande du volant

L'installation du câble de raccordement RC-SR1 (non fourni) est requise avant l'utilisation.

- 1 Pour activer la télécommande du volant, sélectionnez [SET STEERING] → [EDIT CUSTOM] pour effectuer l'enregistrement (page 26).

Une fois l'enregistrement terminé, la télécommande du volant devient disponible.

### Remarques sur l'installation du câble de raccordement RC-SR1 (non fourni)

- Reportez-vous aux sites d'assistance indiqués sur la couverture arrière pour obtenir plus de détails, puis raccordez chaque câble correctement aux câbles adéquats. Un raccordement incorrect pourrait endommager l'appareil.
- Selon le modèle de voiture et par mesure de sécurité, assurez-vous d'isoler les fils non utilisés avec du ruban isolant.
- Ne raccordez pas ce câble lorsque la télécommande du volant n'est pas utilisée.
- Il est recommandé de consulter le détaillant ou un technicien spécialisé pour obtenir de l'aide.

### Lors de l'utilisation de la télécommande filaire

- 1 Pour activer la télécommande filaire, réglez [STR CONTROL] dans [SET STEERING] à [PRESET] (page 26).

# Installation

## Retrait du tour de protection et du support

Avant d'installer l'appareil, retirez le tour de protection ③ et le support ① de l'appareil.

- 1 Pincez les deux bords du tour de protection ③, puis sortez-le.

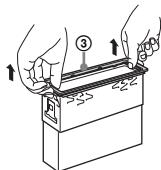

- 2 Insérez les clés de déblocage ② en même temps jusqu'au déclic. Tirez le support ① vers le bas, puis tirez sur l'appareil vers le haut pour les séparer.

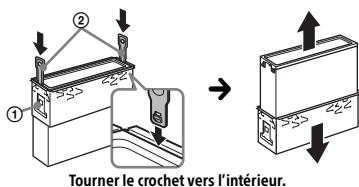

## Installation de l'appareil dans le tableau de bord

- Avant l'installation, assurez-vous que les loquets des deux côtés du support ① sont bien pliés de 2 mm ( $\frac{3}{32}$  po) vers l'intérieur.
- Pour les véhicules japonais, consultez « Installation de l'appareil dans un véhicule japonais » (page 50).

- 1 Positionnez le support ① à l'intérieur du tableau de bord, puis pliez les griffes vers l'extérieur pour assurer une prise correcte.

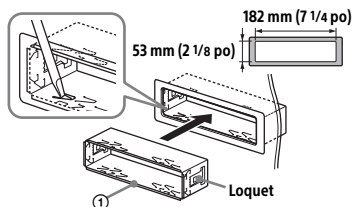

- 2 Insérez l'appareil dans le support ①, puis fixez le tour de protection ③.

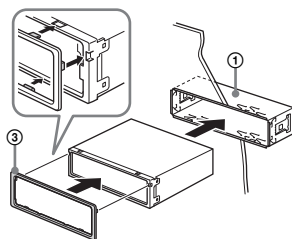

### Remarques

- Si les loquets sont droits ou pliés vers l'extérieur, l'appareil ne peut pas être fixé solidement et peut se détacher.
- Assurez-vous que les 4 loquets situés sur le tour de protection ③ sont correctement engagés dans les fentes de l'appareil.

## Installation de l'appareil dans un véhicule japonais

Cet appareil ne peut pas être installé dans certaines voitures japonaises. Dans ce cas, consultez votre détaillant Sony.

### TOYOTA

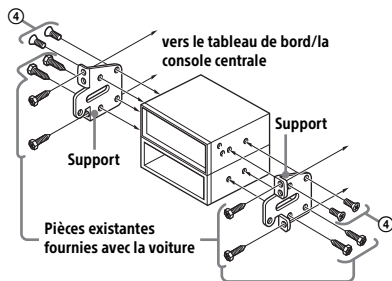

### NISSAN

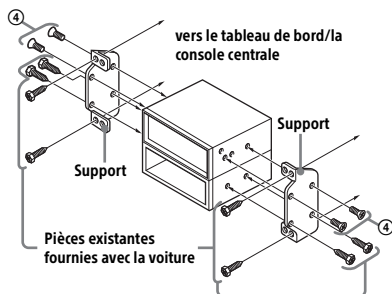

### Remarque

Pour éviter tout problème de fonctionnement, utilisez uniquement les vis fournies ④ pour l'installation.

## Retrait et fixation de la façade

Pour plus de détails, reportez-vous à la section « Retrait de la façade » (page 9).

## Réinitialisation de l'appareil

Pour plus de détails, reportez-vous à la section « Réinitialisation de l'appareil » (page 9).

## Remplacement du fusible

Lorsque vous remplacez le fusible, veillez à utiliser un fusible dont l'intensité, en ampères, correspond à la valeur indiquée sur le fusible original. Si le fusible grille, vérifiez le raccordement de l'alimentation et remplacez le fusible. Si le fusible neuf grille également, il est possible que l'appareil soit défectueux. Dans ce cas, consultez votre détaillant Sony le plus proche.

Fusible (10 A)

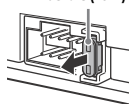



## Support site

If you have any questions or for the latest support information on this product, please visit the web site below:

## Site d'assistance

Si vous avez des questions ou si vous souhaitez consulter les toutes dernières informations techniques sur ce produit, rendez-vous sur le site Web suivant :

<http://esupport.sony.com/>

If you have any questions/problems regarding this product, try the following:

- 1 **Read Troubleshooting in these Operating Instructions.**
- 2 **Please contact (U.S.A. only);**  
Call 1-800-222-7669  
URL <http://www.SONY.com>

## Smartphone app

Support by Sony app - Find information and get notification about your product:

## App. de smartphone

Support by Sony app - Trouvez des infos et recevez des notifications au sujet de votre produit :



✓ News & Alerts / Actus & Alertes

✓ Tutorials / Didacticiels

✓ Software updates / Mises à jour

✓ Tips & Tricks / Conseils & Astuces

<https://sony.net/SBS>



Made for  
 iPhone | iPod

pandora®

**SiriusXM**  
READY



**Bluetooth**®