

DENON®

DHT-S516H

СЕТЕВОЙ САУНДБАР С САБВУФЕРОМ

Руководство пользователя

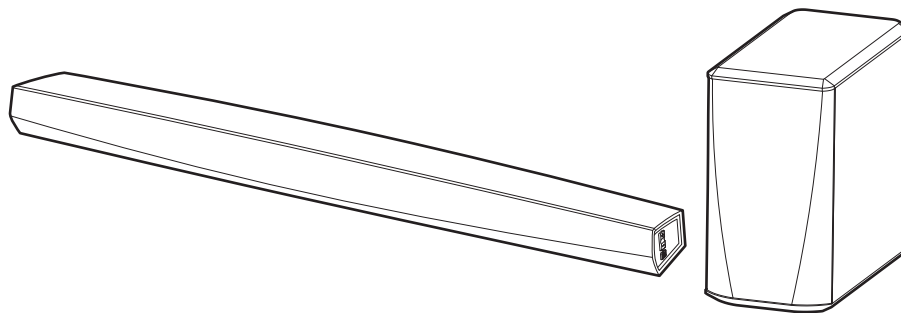

Введение	6	Использование DHT-S516H для телевизора	22
Вводная информация	7	Подключение к телевизору	22
Требования к системе	7	Подключение HDMI	22
Требования к сети	7	Настройка функции управления HDMI	22
Требования к системе управления	8	Отключение динамиков телевизора	23
Сведения о DHT-S516H	9	1) Воспроизведение через HDMI (ARC) – наилучшее качество	24
Передняя панель саундбара	11	2) Воспроизведение через HDMI (без ARC) – очень хорошее качество	25
Управление саундбаром	12	3) Воспроизведение через цифровой оптический вход – хорошее качество	26
Задняя панель	13	4) Воспроизведение через цифровой коаксиальный вход – хорошее качество	27
Сабвуфер	15	Подключение DHT-S516H к оборудованию HDMI	28
Размещение динамика HEOS	16	Прослушивание звука телевизора	29
Размещение устройства DHT-S516H	16	Регулировка звука диалогов	29
Установка на стене	18	Прослушивание в ночное время	29
Подключение питания динамика HEOS	19	Регулировка режима звука	29
Получение приложения HEOS	19	Проверка состояния аудио	29
Настройка первого устройства DHT-S516H	20		
Добавление устройств HEOS	21		
Добавление проводных динамиков	21		
Добавление беспроводных устройств HEOS	21		



Использование устройства DHT-S516H для прослушивания музыки

Выбор помещения/динамика	30
Прослушивание радио	31
Воспроизведение музыки, хранящейся на мобильном устройстве	31
Воспроизведение музыки из сетевого ПК или NAS	32
Воспроизведение музыки с устройства USB	33
Воспроизведение музыки с устройства Bluetooth	34
Сопряжение устройства HEOS с Bluetooth-устройствами	34
Воспроизведение музыки через вход AUX	35
Управление входами AUX	36
Изменение имен входов AUX	36
Скрытие входа AUX	36
Управление телефоном	37
Учетная запись HEOS	38
Что такое учетная запись HEOS?	38
Зачем нужна учетная запись HEOS?	38
Создание учетной записи HEOS	38
Изменение учетной записи HEOS	38

Воспроизведение музыки через потоковые музыкальные службы	39
Добавление музыкальной службы	39
Изменение настроек музыкальной службы	39
Прослушивание одной и той же музыки в разных помещениях	40
Группирование помещений	40
Разгруппирование помещений	41
Группирование всех помещений (Режим вечеринки)	42
Разгруппирование всех помещений	43
Использование очереди в разделе now playing	44
Воспроизвести сейчас	44
Воспроизвести и Сменить Очередь	44
Воспроизвести следующий	44
Добавить в конец очереди	44
Перекомпонование очереди в разделе now playing	45
Удаление композиций из очереди воспроизведения	45
Удаление всех композиций из очереди воспроизведения	46
Сохранение списков воспроизведения	46
Выполнение повтора и воспроизведения в случайном порядке	46
Использование режима "Любимые"	47
Добавить в Избранное HEOS	47
Удаление радиостанции из режима "Любимые HEOS"	47



Функция AirPlay	48	Обновление системы	57
Воспроизведение песен из вашего iPhone, iPod touch или iPad	49	Дополнительные функции	58
Воспроизведение музыки с iTunes через данное устройство	49	Беспроводная работа	58
Воспроизводите композицию со своего iPhone, iPod touch или iPad на различных синхронизированных устройствах (AirPlay 2)	50	Сопряжение саундбара и сабвуфера	59
Регулировка динамиков	51	Управление питанием	60
Изменение имени	51	Режимы питания	60
Изменение подключения к беспроводной сети	51	Режим быстрого запуска	60
Изменение уровня эквалайзера и сабвуфера	52	Режим глубокого ожидания	61
Регулировка качества звука	52	Выключен	61
Регулировка яркости индикатора состояния	53	Поиск и устранение основных неполадок	62
Размещение саундбара	53	Отсутствует звук	62
Изменение подключения к телевизору	53	Отсутствует звук из сабвуфера, звук прерывается или слышен шум	62
Настройка входа телевизора и автоматического воспроизведения	53	Искаженный звук из устройства DHT-S516H	63
Управление устройством DHT-S516H	54	Неполадки при обучении пульта дистанционного управления DHT-S516H командам	63
Группировка ТВ звука	54	Звук продолжает раздаваться из динамиков телевизора	63
Расширенные параметры	55	Мои динамики HEOS не подключаются к сети с помощью аудиокабеля	64
Параметры сети	55	Музыка иногда прекращается или запаздывает	64
О беспроводном энергосбережении	55	Я слышу задержку при использовании входа внешнего источника со своим ТВ	65
Обновление системного программного обеспечения	56	Подключение к сети при помощи устройства iOS	65
Сведения о продукте	56	Подключение к сети WPS	66
		Сброс настроек динамика	66
		Устройство DHT-S516H долго включается	66



Таблица индикаторов состояния	67
Поддерживаемые типы файлов и коден	75
Поддерживаемые форматы аудио (коаксиальный/ оптический)	75
Технические характеристики	76
Технические характеристики динамика	76
Саундбар	76
Сабвуфер	78
Информация	79
Товарные знаки	79
Лицензия	81
Информация о лицензии для ПО, используемого в устройстве	81



Благодарим за приобретение устройства Denon. Чтобы гарантировать его бесперебойную работу, пожалуйста, внимательно прочтите настоящее руководство пользователя, прежде чем приступить к эксплуатации изделия.

ПРИМЕЧАНИЕ

- ИНФОРМАЦИЯ, СОДЕРЖАЩАЯСЯ В ДАННОМ ДОКУМЕНТЕ, МОЖЕТ БЫТЬ ИЗМЕНЕНА БЕЗ УВЕДОМЛЕНИЯ.

Введение

Устройство DHT-S516H является частью многокомнатной беспроводной звуковой системы HEOS, которая позволяет слушать любимую музыку в любой части Вашего дома. Посредством имеющейся домашней сети и приложения HEOS, установленного на устройстве iOS или Android™, можно искать, выбирать и прослушивать музыку как из Вашей собственной музыкальной библиотеки, так и из различных музыкальных потоковых интернет-служб.

- Полноценное многокомнатное звучание: возможность воспроизводить разные композиции в нескольких помещениях или одну композицию во всех помещениях
- Быстрая и удобная настройка с использованием имеющейся домашней беспроводной сети
- Лучший в отрасли показатель синхронизации звука между устройством HEOS – до микросекунды
- Легендарное качество звучания Denon
- Если у Вас мало времени, можно выполнить быструю настройку, следуя шагам, описанным в кратком руководстве пользователя (входит в комплект), и совсем скоро Вы сможете насладиться превосходным звучанием любимой музыки.



Для получения более подробной информации о функциях и преимуществах Вашего устройства DHT-S516H ознакомьтесь с данным Руководством пользователя.



Вводная информация

ПРИМЕЧАНИЕ

- Если вы уже установили хотя бы одно устройство HEOS, перейдите к разделу “Добавление устройств HEOS”.

Требования к системе

Перед началом установки первого устройства HEOS необходимо убедиться в понимании и выполнении некоторых основных требований.

■ Требования к сети

Беспроводной маршрутизатор – для использования музыкальной системы HEOS необходима действующая беспроводная сеть (Wi-Fi) или сеть Ethernet у вас дома. Даже при подключении к сети Ethernet подключение Wi-Fi к маршрутизатору требуется для управления системой с помощью приложения HEOS Control. Если у Вас нет беспроводной сети, свяжитесь с местным продавцом Depot или компанией по розничной торговле электроникой, которые помогут Вам в приобретении и установке оборудования для беспроводной сети у Вас дома.

Высокоскоростное интернет-соединение- HEOS подключается к Интернету для воспроизведения музыки из различных популярных музыкальных интернет-служб. В HEOS также предусмотрена система обновления программного обеспечения; обновление осуществляется посредством домашнего интернет-соединения. Соединения DSL, а также кабельные и оптоволоконные соединения надежны и обеспечивают максимальное удобство использования системы. При слабом интернет-соединении, например при использовании спутникового соединения, могут возникать перебои в работе.



■ Требования к системе управления

Беспроводной многокомнатной акустической системой HEOS можно управлять с помощью бесплатного приложения HEOS, установив его на любом мобильном устройстве на базе iOS или Android, соответствующем следующим минимальным требованиям:



Минимальные требования к iOS

- iOS 8.0 или более поздней версии
- iPhone® 4S или более поздней версии
- iPad® 2 или более поздней версии
- iPod touch® (5-го поколения) или более поздней версии



Минимальные требования к Android

- ОС Android 4.0 или более поздней версии
- Все разрешения



Сведения о DHT-S516H

Распакуйте динамик и убедитесь, что следующие позиции входят в комплект:

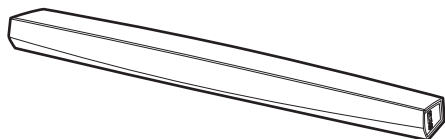

Саундбар DHT-S516H
(Саундбар)

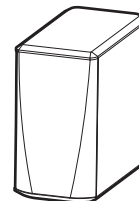

Сабвуфер DHT-S516H
(Сабвуфер)

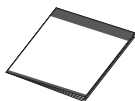

Краткое руководство
пользователя



Инструкции по технике
безопасности



Гарантия
(Только североамериканская модель)



Кабель настройки
3,5 мм

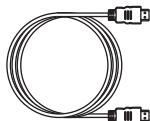

Кабель HDMI

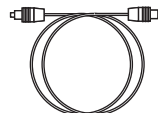

Оптический кабель



Кабель Ethernet





Инфра-красный датчик

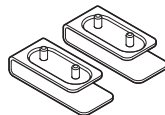

Ножки

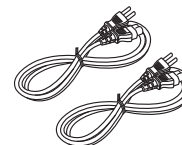

Шнуры питания

Амортизирующие
подкладки для установки
саундбара на стенеНескользящие
подкладки для
сабвуфера

Шаблон для крепления к стене

ПРИМЕЧАНИЕ

- Используйте только источник и шнур питания, которые поставляются с устройством.



■ Передняя панель саундбара

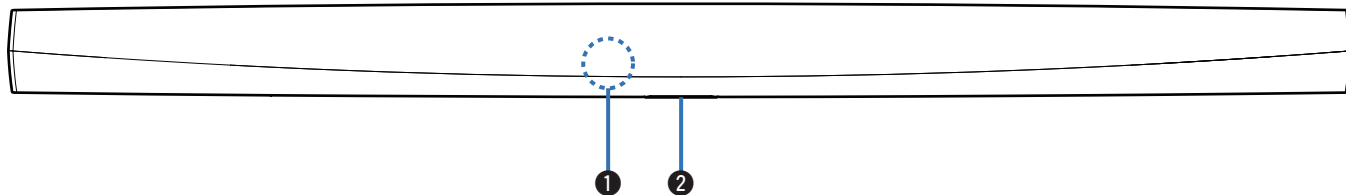

1 Датчик пульта ДУ

Получает сигналы с пульта дистанционного управления. (👉 стр. 17)

2 Индикатор состояния

Для получения информации о значении цвета и состоянии индикатора см. "Таблица индикаторов состояния". (👉 стр. 67)



■ Управление саундбаром

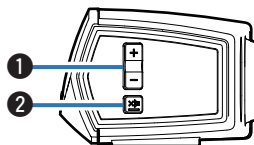

1 Кнопки увеличения/уменьшения громкости (+, -)

Служит для регулировки уровня громкости устройства HEOS.

2 Кнопка отключения звука (🔇)

Служит для включения или отключения звука устройства HEOS.



■ Задняя панель

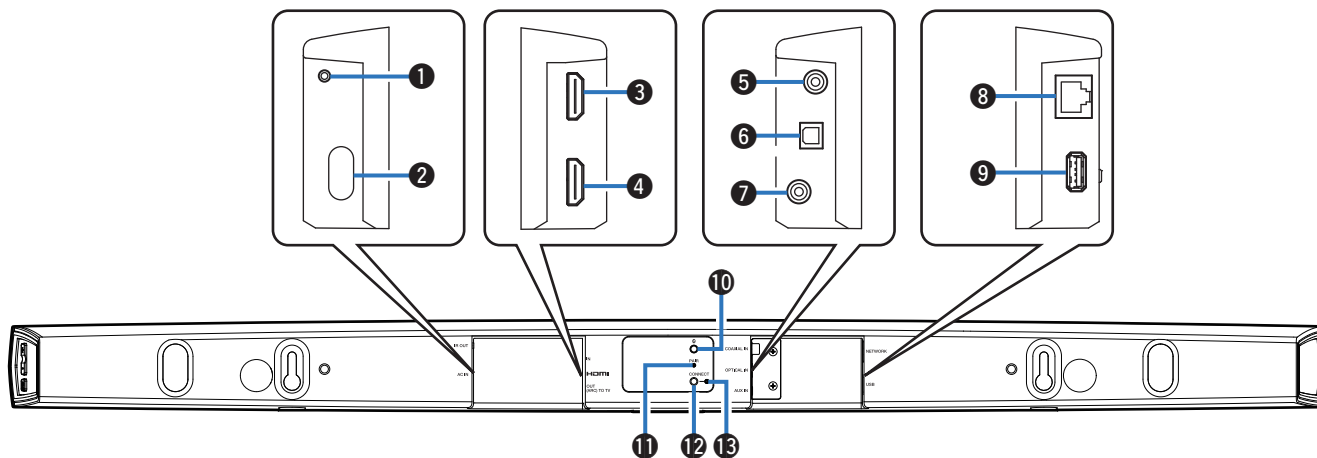

1 IR OUT

Служит для подключения прилагаемого ИК-бластера.

2 Входная мощность (AC IN)

Служит для подключения внешнего источника питания ((стр. 19)).

3 HDMI IN

Служит для подключения к оборудованию HDMI с помощью кабеля HDMI.

4 HDMI OUT to TV (ARC)

Служит для подключения к телевизору с помощью кабеля HDMI. (Совместим с функцией ARC)

5 COAXIAL IN

Служит для подключения к коаксиальному цифровому аудиоразъему телевизора.

6 OPTICAL IN

Служит для подключения к оптическому цифровому выходу телевизора.

7 AUX IN

- Служит для подключения к аудиовыходу на задней панели телевизора.
- Используется для добавления динамика к беспроводной сети (стр. 21).

8 Сетевой разъем (NETWORK)

Служит для подключения данного устройства к проводной сети Ethernet (стр. 21)).



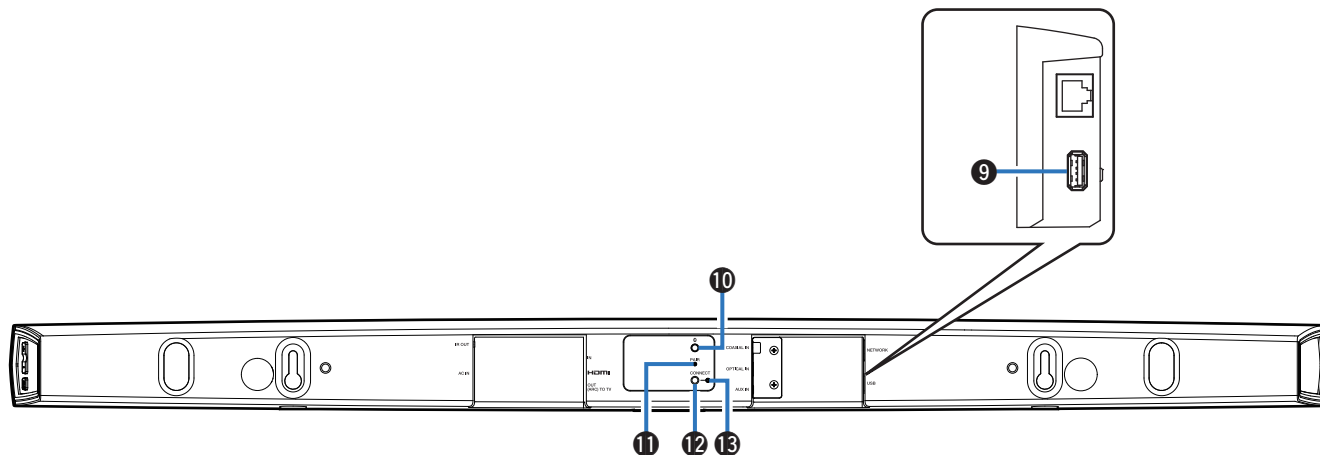

9 Вход USB

Служит для подключения устройств хранения USB.

10 Кнопка Bluetooth (📶)

Используется в настройках сопряжения Bluetooth (👉 стр. 34)].

11 Кнопка сопряжения (PAIR)

Служит для повторного сопряжения с сабвуфером.
(предварительное сопряжение выполнено на заводе)

12 Кнопка Подключить (CONNECT)

Служит для настройки Wi-Fi (👉 стр. 66).

13 Индикатор состояния подключения

Служит для отображения состояния данного устройства (👉 стр. 67).



■ Сабвуфер

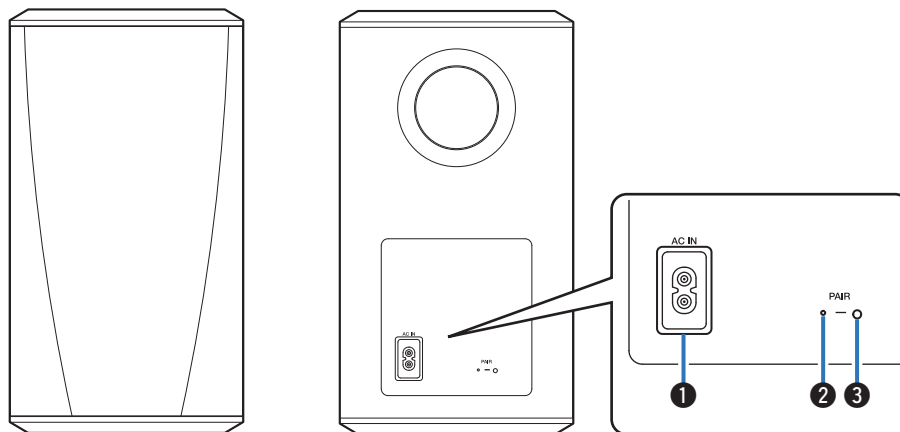

1 Входная мощность (AC IN)

Служит для подключения внешнего источника питания.

2 Индикатор состояния

3 Кнопка сопряжения (PAIR)

Служит для повторного сопряжения с саундбаром. (Предварительное сопряжение выполнено на заводе)



Размещение динамика HEOS

Чтобы наслаждаться прекрасным окружающим звучанием, вы можете разместить динамик HEOS в любом месте. При определении места для размещения динамика следуйте простым инструкциям:

- Динамик HEOS должен располагаться в диапазоне действия беспроводной сети.
- Расположите динамик вдоль периметра помещения, где предполагается осуществлять прослушивание, по возможности на уровне уха.
- Динамик HEOS не является водонепроницаемым. Не располагайте его возле источника воды и не оставляйте на улице под дождем или снегом.

■ Размещение устройства DHT-S516H

Саундбар устройства DHT-S516H должен располагаться как можно ближе к экрану телевизора. Его необходимо выровнять по левому и правому краю относительно центра экрана и разместить на расстоянии не более нескольких дюймов над или под экраном. Обычно его располагают под экраном. Иногда такое расположение оказывается затруднительным из-за подставки телевизора, которая мешает это сделать. DHT-S516H имеет ножки, с помощью которых можно приподнять саундбар над полкой для придания установке большей устойчивости и привлекательности при использовании телевизора такого типа.



□ Как прикрепить ножки

Присоедините входящие в комплект ножки, если необходимо поднять звуковую панель над подставкой телевизора.

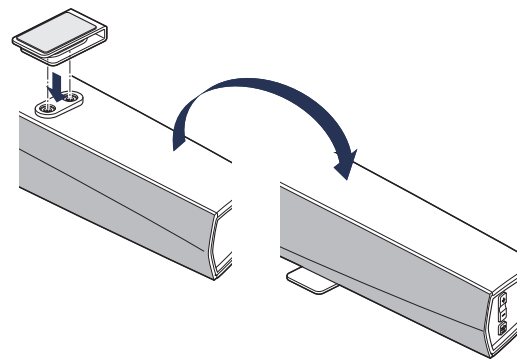

ПРИМЕЧАНИЕ

- В зависимости от модели телевизора или места установки приемник пульта дистанционного управления на телевизоре может оказаться скрыт саундбаром, и тогда не удастся использовать пульт дистанционного управления, так как его сигналы не будут доходить до телевизора. В этом случае подключите прилагаемый ИК-бластер. Прикрепите наконечник ИК-бластера вблизи приемника сигнала пульта дистанционного управления телевизора и убедитесь, что пульт дистанционного управления можно использовать для управления телевизором.

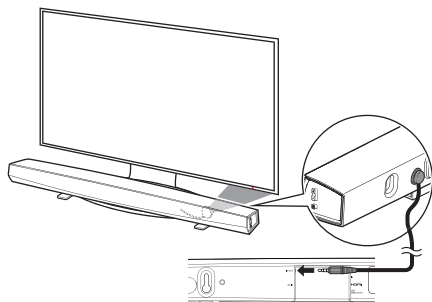

Кроме того, можно расположить саундбар DHT-S516H на полке или в нише над экраном или под ним. Его необходимо выровнять относительно центра экрана и разместить на расстоянии не более нескольких дюймов над или под экраном. Наилучшее качество звучания системы обычно достигается, если передняя панель саундбара установлена вблизи или вровень с передним краем ниши или полки, на которой он установлен. Это позволяет устранить нежелательные отражения звука.

Расположите беспроводной сабвуфер в любой точке комнаты. Для получения наилучшего звучания расположите сабвуфер около стены или в углу в пределах 6 метров от саундбара на той же стороне комнаты, на которой установлен саундбар. Диапазон действия сабвуфера составляет 8 метров. Беспроводной сабвуфер можно установить в вертикальном или горизонтальном положении. Приклейте несколько защитных накладок к сабвуферу.

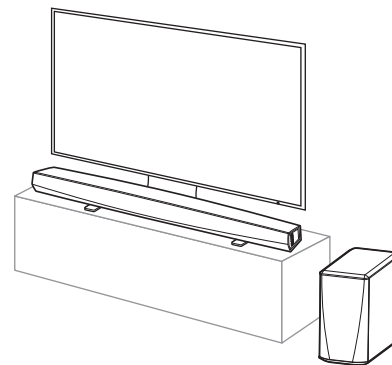
**ПРИМЕЧАНИЕ**

- Не устанавливайте сабвуфер в местах, в которых занавески или мебель будут блокировать звук. Не загромождайте отверстие в задней части корпуса сабвуфера.



■ Установка на стене

Саундбар DHT-S516H можно установить на стене с помощью имеющихся монтажных шпоночных отверстий. Монтажный шаблон находится в коробке с устройством. С помощью уровня разместите и приклейте липкой лентой шаблон к стене в требуемом месте. Установите крепеж* по шаблону и уберите монтажный шаблон со стены. Перед установкой саундбара на стену подключите аудиокабели и кабель питания.

* Обратитесь к лицу, осведомленному о типе стен в вашем помещении, чтобы подобрать подходящий крепеж для установки динамика.



Шпоночные отверстия для настенного монтажа

ПРИМЕЧАНИЕ

- В целях обеспечения безопасности для выполнения монтажных работ по установке устройства на стену привлечите специалиста.
- В целях обеспечения безопасности при использовании устройства не ставьте и не подвешивайте на устройство посторонние предметы.
- Прикрепите соединительные кабели к стене, чтобы не потянуть за них или не споткнуться о них, в результате чего устройство может упасть. После выполнения монтажных работ убедитесь, что устройство установлено безопасно.
- Кроме того, необходимо периодически проверять безопасность устройства и наличие риска падения устройства.
- Компания Denon не несет ответственности за ущерб, травмы и поломки в результате выбора неправильного места или способа установки.



Подключение питания динамика HEOS

Подсоедините входящий в комплект шнур питания к задней части динамика и вставьте вилку в розетку. В динамике предусмотрено автоматическое переключение напряжения в диапазоне 100-240 В.

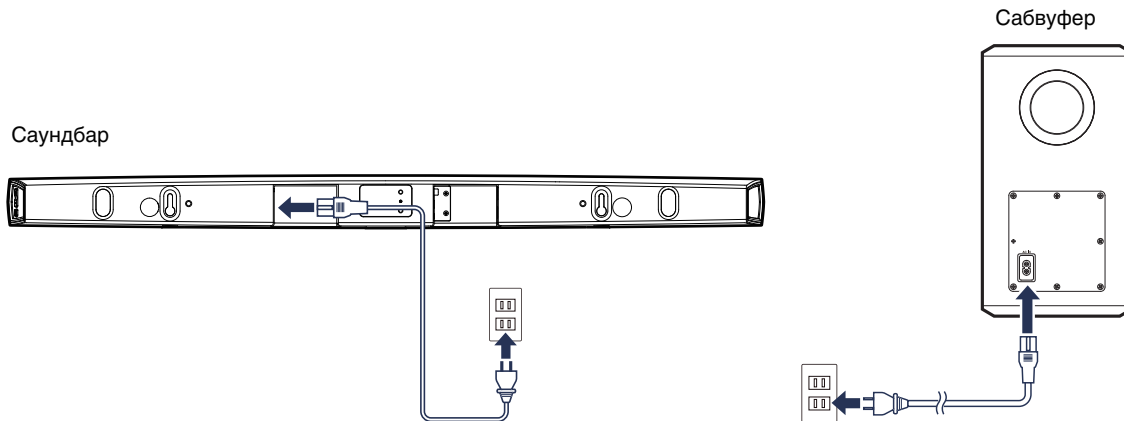

Получение приложения HEOS

Приложение HEOS является главным инструментом для использования системы HEOS. С помощью Вашего мобильного устройства и приложения HEOS можно настраивать, просматривать, изучать и управлять Вашей системой HEOS прямо из Вашей ладони из любой точки дома.

Загрузите приложение HEOS для iOS или Android, набрав “HEOS” в строке поиска магазинов App Store®, Google Play™ или Amazon.



amazon appstore

С целью усовершенствования технические характеристики и конструкция могут изменяться без уведомления.



Настройка первого устройства DHT-S516H

После размещения устройства DHT-S516H в помещении, предназначенном для прослушивания, и загрузки приложения HEOS можно начинать настройку устройства DHT-S516H для воспроизведения музыки. Процесс настройки включает в себя несколько простых шагов для подключения динамика к существующей домашней сети:

Внимание

- При подключении устройства DHT-S516H к беспроводной сети кабель Ethernet подключать НЕ нужно. При подключении динамика к проводной сети следует использовать кабель Ethernet, чтобы подключить динамик к сети или маршрутизатору.

1 Убедитесь, что ваше мобильное устройство подключено к беспроводной сети (к той же сети, к которой необходимо подключить динамики).

Это можно проверить в разделе Параметры - Wi-Fi в меню настроек устройства iOS или Android.

ПРИМЕЧАНИЕ

- Если ваша беспроводная сеть защищена, убедитесь, что вы знаете пароль для подключения.

2 Убедитесь, что аудиокабель/кабель для настройки, входящий в комплект, находится под рукой.

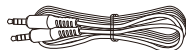

3 На мобильном устройстве запустите приложение HEOS.



4 Коснитесь кнопки “Установить сейчас” в верхней части экрана.

5 Следуйте инструкциям для добавления DHT-S516H к вашей беспроводной сети и выбора входа на ваш DHT-S516H.

Настройки Wi-Fi из вашего мобильного устройства будут скопированы в устройство DHT-S516H через аудиокабель.

ПРИМЕЧАНИЕ

- При возникновении проблем с подключением устройства HEOS перейдите в раздел “Устранение неполадок”. (👉 стр. 62)



Добавление устройств HEOS

Беспроводная многокомнатная акустическая система HEOS представляет собой систему с полноценным многокомнатным звучанием, которая автоматически синхронизирует воспроизведение звука между несколькими устройствами HEOS таким образом, что звук, воспроизводимый в разных помещениях, идеально синхронизируется и дарит непревзойденные впечатления от прослушивания! К системе HEOS можно легко добавить до 32 устройств.

Добавление проводных динамиков

Просто подключите устройства HEOS к домашней сети с помощью кабеля Ethernet, и устройство HEOS появится в приложении HEOS в качестве нового помещения на экране Помещения.

Для вашего удобства вы можете присвоить устройству HEOS имя, чтобы указать, в каком помещении вы установили его.



- Используйте только защищенный кабель STP или кабель ScTP LAN; данные кабели можно приобрести в любом магазине электроники (рекомендуется выбирать кабель категории 5 или выше).
- Не подключайте сетевой разъем непосредственно к порту ЛВС или разъему Ethernet на компьютере.

Добавление беспроводных устройств HEOS

К системе HEOS можно добавлять дополнительные беспроводные устройства HEOS, выбрав “Добавить устройство” в меню параметров приложений HEOS и следуя инструкциям:

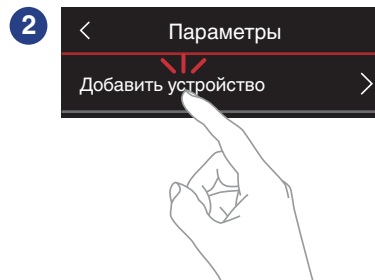

Использование DHT-S516H для телевизора

Как только устройство DHT-S516H будет подключено к телевизору и приложение HEOS установлено на вашем мобильном устройстве, можно приступить к прослушиванию звука телевизора.

При изменении подключения к телевизору можно повторно запустить программу “Setup Assistant”. (📖 стр. 53)

Подключение к телевизору

■ Подключение HDMI

Можно воспроизводить звук и видео в высоком качестве, подсоединив это устройство к телевизору или другому устройству, например рекордеру дисков Blu-ray или игровой приставке, с помощью кабеля HDMI для передачи цифровых видеосигналов высокого разрешения и аудиосигналов с диска Blu-ray.

- **Функция ARC (Audio Return Channel)**
Звук телевизора можно воспроизводить на данном устройстве, подсоединив данное устройство к телевизору с помощью кабеля HDMI (*1).

*1 Телевизор также должен поддерживать функцию ARC.

- **Функция управления HDMI**
Можно выключать питание, изменять источник входного сигнала и регулировать громкость данного устройства с помощью пульта дистанционного управления телевизора (*2).

*2 Телевизор также должен поддерживать функцию управления HDMI. Эту функцию, возможно, не удастся использовать из-за подключенных устройств или используемых настроек.

■ Настройка функции управления HDMI

При использовании подключения к телевизору, аналогичного 1) или 2), включите функцию управления HDMI на телевизоре. Если телевизор поддерживает функцию ARC, включите функцию ARC на телевизоре.
(Для получения подробной информации см. руководство пользователя телевизора.)



■ Отключение динамиков телевизора

При использовании подключения к телевизору, аналогичного 3) – 4), выключите встроенные динамики телевизора при использовании устройства DHT-S516H. Как правило, это можно сделать с помощью экранного меню настройки телевизора. Найдите дополнительное меню “Аудио” или “Звук”, а затем пункт меню “Выкл. динамики”, “Выключить динамики”, “Внешние динамики” или аналогичный. На некоторых телевизорах для выключения встроенных динамиков предусмотрен переключатель на задней панели.

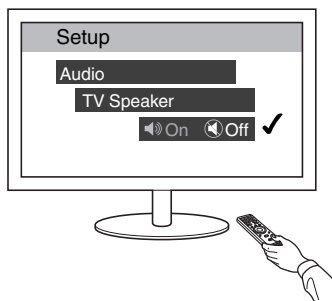

1) Воспроизведение через HDMI (ARC) – наилучшее качество

Если телевизор оснащен разъемом HDMI с поддержкой ARC (Audio Return Channel), подключите его к одному из входов HDMI на звуковой панели DHT-S516H. При этом будет достигнут оптимальный звук и некоторые другие преимущества.

- 1** Подключите телевизор с помощью разъема ARC (Audio Return Channel) HDMI к выходу HDMI OUT (ARC) на устройстве DHT-S516H, используя прилагаемый кабель HDMI.
- 2** На вкладке музыки выберите пункт “TV”.
- 3** Выберите имя устройства DHT-S516H, к которому в шаге 1 был подключен телевизор.

Звук телевизора можно воспроизводить непосредственно на устройстве DHT-S516H.

ПРИМЕЧАНИЕ

- Телевизор также должен поддерживать функцию ARC. Включите функцию управления HDMI телевизора. Для получения подробной информации см. руководство пользователя телевизора.

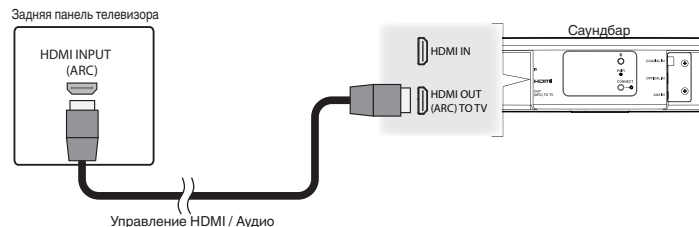

2) Воспроизведение через HDMI (без ARC) – очень хорошее качество

Телевизор без поддержки функции ARC (Audio Return Channel) можно подключить с помощью кабеля HDMI и аудиокабеля.

- 1 Подключите телевизор с помощью разъема HDMI к выходу HDMI OUT (ARC) на устройстве DHT-S516H, используя прилагаемый кабель HDMI.
- 2 Подключите телевизор к устройству DHT-S516H с помощью прилагаемого цифрового оптического кабеля или коаксиального цифрового кабеля (не входит в комплект).
- 3 На вкладке музыки выберите пункт “TV”.
- 4 Выберите имя устройства DHT-S516H, к которому в шаге 1 и 2 был подключен телевизор.
Звук телевизора можно воспроизводить непосредственно на устройстве DHT-S516H.

ПРИМЕЧАНИЕ

- Звук телевизора не удастся воспроизвести с помощью данного устройства, если он подключен только с помощью кабеля HDMI.

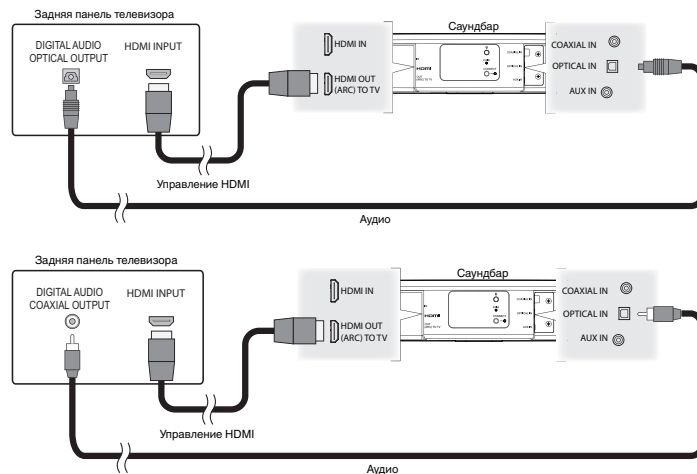

3) Воспроизведение через цифровой оптический вход – хорошее качество

Подключение телевизора с помощью цифрового оптического кабеля также обеспечивает отличный звук.

- 1** Подключите телевизор с помощью оптического выхода к входу OPTICAL IN на устройстве DHT-S516H, используя прилагаемый цифровой оптический кабель.
- 2** На вкладке музыки выберите пункт “TV”.
- 3** Выберите имя устройства DHT-S516H, к которому в шаге 1 был подключен телевизор.

Звук телевизора можно воспроизводить непосредственно на устройстве DHT-S516H.

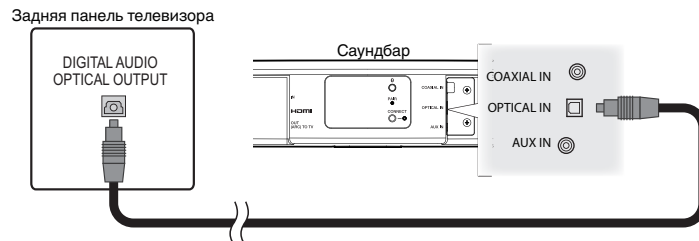

Оптический разъем имеет квадратную форму, но углы с одной стороны “скошены”, поэтому он подсоединяется только в одном направлении. Не прилагайте усилий при его подсоединении.



4) Воспроизведение через цифровой коаксиальный вход – хорошее качество

Еще один способ подать цифровой аудиосигнал на акустическую систему DHT-S516H

- 1** Подключите телевизор с помощью оптического выхода к входу COAX IN на устройстве DHT-S516H, используя кабель типа “RCA” (не входит в комплект).
- 2** На вкладке музыки выберите пункт “TV”.
- 3** Выберите имя устройства DHT-S516H, к которому в шаге 1 был подключен телевизор.
Звук телевизора можно воспроизводить непосредственно на устройстве DHT-S516H.

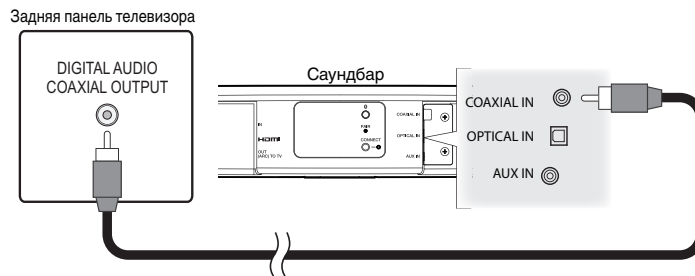

Подключение DHT-S516H к оборудованию HDMI

Подключите устройство HDMI, такое как проигрыватель Blu-ray, к разъему HDMI IN на DHT-S516H.

Задняя панель телевизора

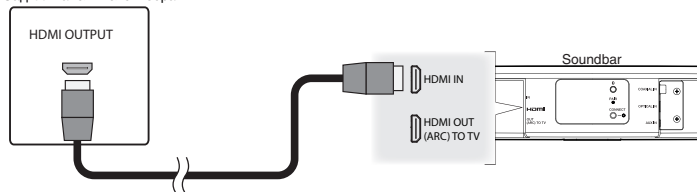

ПРИМЕЧАНИЕ

- Аудиосигнал DTS не может передаваться с вашего телевизора через оптическое соединение, поэтому рекомендуется подключать проигрыватель Blu-ray к разъему HDMI IN на DHT-S516H, чтобы наслаждаться прослушиванием дисков, закодированных в формате DTS.



Прослушивание звука телевизора

После подключения устройства DHT-S516H к телевизору и настройки входа телевизора можно прослушивать звук телевизора. (👉 стр. 53)

1 Коснитесь вкладки “Музыка”.

2 Коснитесь “Телевизор”.

■ Регулировка звука диалогов

Средство усиления диалогов выделяет звуки, записанные по центру, например диалоги в фильмах, слова дикторов на телевидении или голоса музыкальных исполнителей. Оно предназначено для повседневного просмотра телевизора.

■ Прослушивание в ночное время

В ночном режиме улучшается прослушивание на низкой громкости путем небольшого усиления тихих звуков и приглушения очень громких. Ночной режим можно использовать в любое время, однако для получения максимальной динамической реалистичности от просмотра телевизионных программ, фильмов или прослушивания музыки не включайте ночной режим.

■ Регулировка режима звука

Можно выбрать режим звука “MOVIE” или “MUSIC”. В режиме фильма устройство DHT-S516H выполняет максимальную обработку для получения наиболее мощного возможного звука при просмотре динамичных фильмов или другого широкомасштабного содержимого. В режиме музыки создается более широкое звуковое пространство, и звук представляется более объемным и содержательным.

■ Проверка состояния аудио

Вход и формат сигнала можно проверить, нажав кнопку ⓘ в верхней левой области.

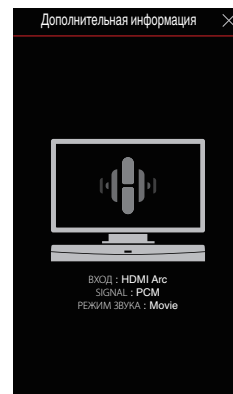

Использование устройства DHT-S516H для прослушивания музыки

Как только устройство HEOS будет подключено к сети и приложение HEOS установлено на вашем мобильном устройстве, можно приступить к использованию системы и наслаждаться любимой музыкой. Вы можете слушать разные композиции на каждом устройстве HEOS или воспроизводить на всех устройствах HEOS одну и ту же музыку с идеальной синхронизацией. Вам решать!

Выбор помещения/динамика

Если у вас более одного устройства HEOS, вы должны указать системе HEOS, каким устройством вы хотите управлять:

- 1 Коснитесь вкладки “Помещения”.
- 2 Выберите помещение или динамик для управления.
- 3 Нажмите вкладку “Музыка” и выберите источник воспроизведения или вкладку “Воспроизведение”, чтобы начать управление содержимым, воспроизводимым в выбранном помещении.

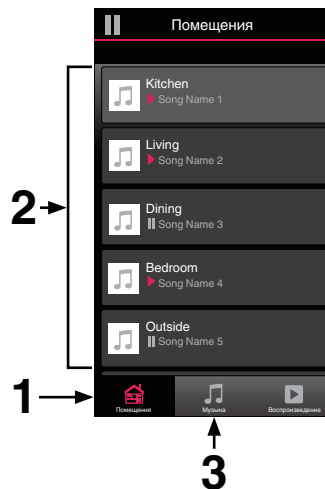

Прослушивание радио

С помощью радиослужбы TuneIn в системе HEOS можно получить доступ к более чем 100 000 бесплатных интернет-радиостанций по всему миру. Просто выберите логотип TuneIn в основном меню “Музыка”, просмотрите список из 100 000 станций, тщательно организованных по популярным категориям, и выберите станцию, соответствующую Вашему настроению.

ПРИМЕЧАНИЕ

- Если у вас есть учетная запись TuneIn, можно войти в службу TuneIn в меню Параметры – Музыкальные источники – TuneIn и получить доступ ко всем станциям “Избранное” TuneIn.

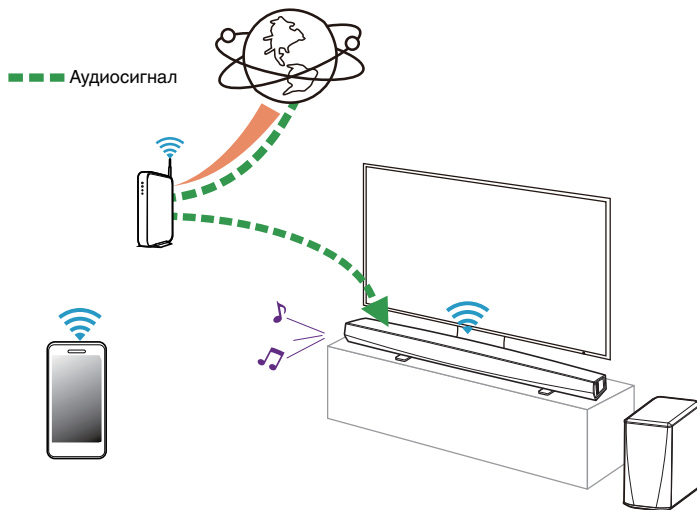

Воспроизведение музыки, хранящейся на мобильном устройстве

- 1 Коснитесь вкладки “Музыка”.
- 2 Выберите “Этот смартфон/iPhone/iPod/iPad”.
- 3 Выполните поиск музыки в телефоне и выберите композиции для воспроизведения.

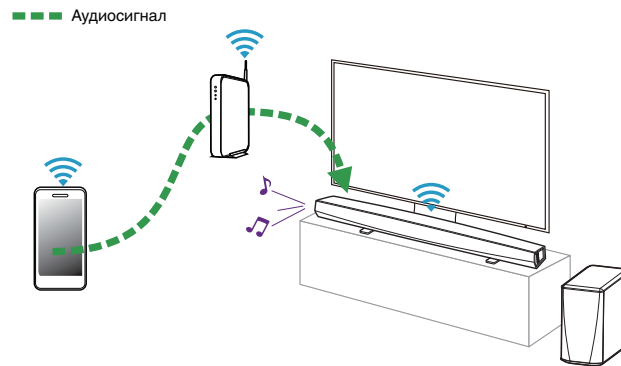

Воспроизведение музыки из сетевого ПК или NAS

- 1 На вкладке “Музыка” выберите пункт “Музыкальные сервера”.
- 2 Выберите имя подключенного к сети ПК или сервера NAS (Network Attached Storage).
- 3 Выполните поиск музыки на ПК/NAS и выберите композиции для воспроизведения.

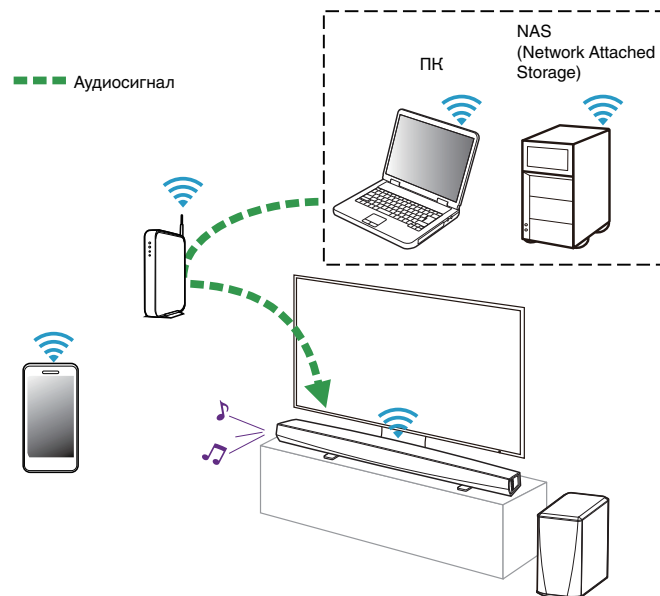

Воспроизведение музыки с устройства USB

- 1** Вставьте устройство FAT32 USB формата в USB-порт в задней части динамика HEOS.
- 2** На вкладке “Музыка” выберите пункт “Музыка на USB”.
- 3** Выберите имя динамика HEOS.
- 4** Выполните поиск музыки на устройстве USB и выберите композиции для воспроизведения.

ПРИМЕЧАНИЕ

- Если на устройстве USB содержится большое количество файлов, отображение имени устройства HEOS в списке “Музыка на USB” может занять несколько минут.
- Невозможно подключить и использовать компьютер через порт USB данного устройства с помощью кабеля USB.

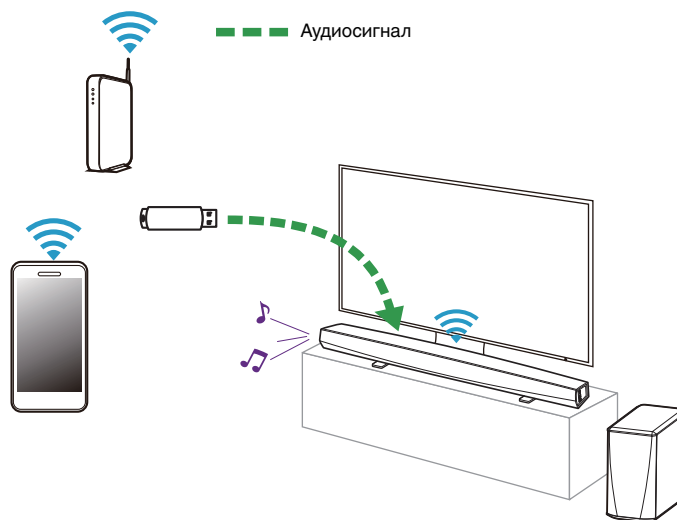

Воспроизведение музыки с устройства Bluetooth

■ Сопряжение устройства HEOS с Bluetooth-устройствами

- 1** Активируйте настройку Bluetooth на вашем мобильном устройстве.
- 2** Нажмите и удерживайте кнопку Bluetooth (📶), расположенную на задней части DHT-S516H, в течение 3 секунд и отпустите ее, когда индикатор состояния начнет периодически мигать зеленым цветом два раза.
- 3** Выберите “Denon DHT-S516H” в списке доступных Bluetooth-устройств.
Через несколько секунд на мобильном устройстве отобразится, что оно подключено к DHT-S516H.
- 4** Включите воспроизведение музыки, используя любое приложение на своем устройстве. Теперь звук будет воспроизводиться из DHT-S516H.

ПРИМЕЧАНИЕ

- Разорвите и восстановите Bluetooth-соединения с Bluetooth-устройствами.

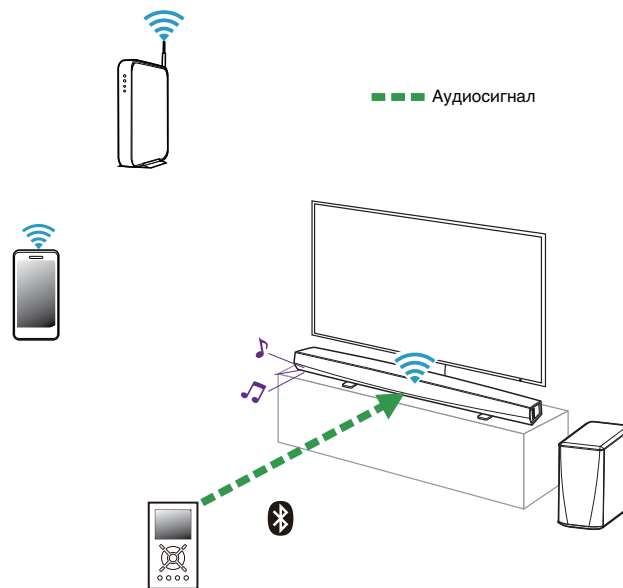

Воспроизведение музыки через вход AUX

Звук из аудиоустройства можно воспроизводить непосредственно на выбранном динамике или преобразовать в цифровую форму и отправить по сети на другие динамики.

- 1 Подключите аудиоустройство со стереоаудиовыходом размером 3,5 мм к входу AUX на динамике, используя входящий в комплект стереоаудиокабель размером 3,5 мм. При подключении стереоаудиокабеля к AUX IN источник автоматически переключается на Inputs.**

ПРИМЕЧАНИЕ

- Когда кабель подключен к AUX IN, выберите “Входы” на вкладке Музыка.

- 2 Начните воспроизведение на аудиоустройстве.**

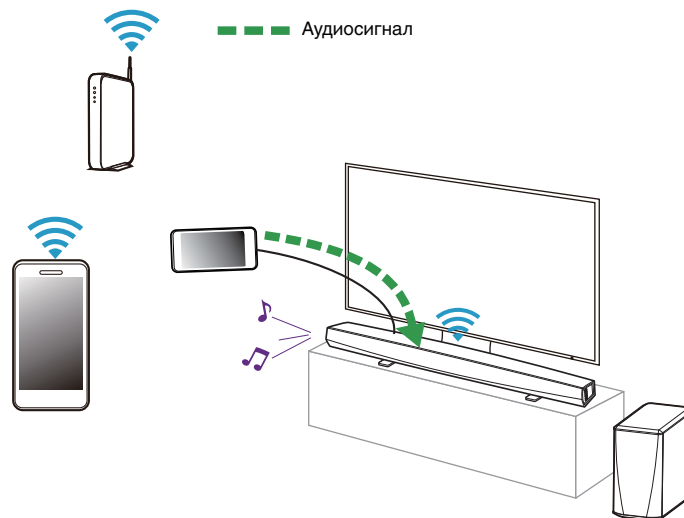

Управление входами AUX

Если к любым входам AUX динамиков HEOS подключены внешние компоненты источника звука, можно изменить имена входов по умолчанию для описания фактического источника или скрытия любых неиспользуемых входов.

- 1** Для отображения меню **Settings** выберите значок настроек , расположенный в левом верхнем углу основного меню “Музыка”.
- 2** Выберите “Музыкальные источники”.
- 3** Выберите “Входы”.
- 4** Выберите динамик, к которому подключено внешнее устройство аудиоисточника.

■ Изменение имен входов AUX

- 1** Выберите “AUX In”.
- 2** Выберите “Имя”.
- 3** Выберите или введите новое имя для описания подключенного источника.
- 4** Выберите кнопку **Save** для записи изменений.

■ Скрытие входа AUX

- 1** Выберите “AUX In”.
- 2** Установите для “Скрыть вход” значение “Вкл.”, чтобы этот вход AUX не отображался на плитке входов в главном меню “Музыка”.



Управление телефоном

Смартфон или планшет можно скрыть, если они не должны отображаться в меню “Музыкальные источники”.

- 1** Для отображения меню **Settings** выберите значок настроек , расположенный в левом верхнем углу основного меню “Музыка”.
- 2** Выберите “Музыкальные источники”.
- 3** Выберите “Этот смартфон/iPhone/iPod/iPad”.
- 4** Установите для пункта “Этот смартфон/iPhone/iPod/iPad” значение OFF, чтобы логотип службы не появлялся в основном меню “Музыка”.



Учетная запись HEOS

■ Что такое учетная запись HEOS?

Учетная запись HEOS – это основная учетная запись или “связка ключей”, позволяющая управлять всеми музыкальными службами HEOS music посредством одного имени пользователя и пароля.

■ Зачем нужна учетная запись HEOS?

При наличии учетной записи HEOS Вам понадобится ввести имена пользователя и пароли музыкальных служб всего один раз. Благодаря этому Вы можете легко и быстро использовать различные управляющие приложения на различных устройствах. Просто войдите в учетную запись HEOS на любом устройстве, и Вы получите доступ ко всем связанным музыкальным службам, сможете воспроизводить старые и пользовательские списки воспроизведения, даже находясь дома у своих друзей и слушая музыку на их системе HEOS.

■ Создание учетной записи HEOS

В первый раз при попытке зайти в любую музыкальную службу в меню “Музыка” приложения HEOS Вам будет предложено зарегистрировать учетную запись HEOS.

■ Изменение учетной записи HEOS

- 1 Коснитесь вкладки “Музыка”.
- 2 Выберите значок  в левом верхнем углу экрана.
- 3 Выберите “Аккаунт HEOS”.
- 4 Измените местоположение или пароль либо удалите учетную запись или выйдите из нее.



Воспроизведение музыки через потоковые музыкальные службы

Музыкальная служба – это музыкальная интернет-компания, которая предоставляет доступ к обширным музыкальным коллекциям посредством бесплатных или платных подписок. В зависимости от географического положения вам может быть доступно несколько вариантов подключения к службам.

ПРИМЕЧАНИЕ

- Приложение и бренд HEOS не принадлежат какому-либо производителю мобильных устройств. Музыкальные сервисы могут быть недоступны в некоторых регионах. Не все сервисы могут быть доступны во время покупки. Время от времени могут быть добавлены новые сервисы или приостановлено действие старых, в зависимости от решений музыкальных служб или иных лиц.

■ Добавление музыкальной службы

После регистрации учетной записи HEOS в систему HEOS можно добавить поддерживаемые музыкальные службы, коснувшись логотипа музыкальной службы на вкладке “Музыка”.

Следуйте инструкциям на экране, чтобы добавить имя пользователя и пароль для выбранной музыкальной службы. Ввести сведения об учетной записи нужно только один раз, так как служба учетной записи HEOS надежно запоминает учетные данные, что избавляет от необходимости указывать их каждый раз при попытке воспроизвести музыку посредством музыкальной службы.

Дополнительные музыкальные службы можно найти в разделе Параметры – Музыкальные источники - Музыкальные интернет-источники.

■ Изменение настроек музыкальной службы

- 1 Коснитесь вкладки “Музыка”.
- 2 Выберите значок  в левом верхнем углу экрана.
- 3 Выберите “Музыкальные источники”.
- 4 Выберите “Музыкальные интернет-источники”.
- 5 Выберите имя музыкальной интернет-службы, которую необходимо изменить.
- 6 Выйдите из учетной записи, затем войдите снова, чтобы связать имя пользователя и пароль с учетной записью HEOS.
- 7 Выберите “Скрыть неактивные”, чтобы логотип службы не появлялся в основном меню “Музыка”.



Прослушивание одной и той же музыки в разных помещениях

Система HEOS представляет собой аудиосистему с полноценным многокомнатным звучанием, которая автоматически синхронизирует воспроизведение звука между несколькими устройствами HEOS таким образом, что звук, воспроизводимый в разных помещениях, идеально синхронизируется и дарит непревзойденные впечатления от прослушивания!

Вы легко можете добавить в систему HEOS до 32 устройств HEOS.

Вы можете объединить или сгруппировать до 16 отдельных устройств HEOS в группу устройств HEOS, функционирующих как одно устройство HEOS.

■ Группирование помещений

- 1** Нажмите и удерживайте помещение, в котором музыка не воспроизводится.
- 2** Перетащите его к помещению, в котором музыка воспроизводится (обозначено красным контуром), и уберите палец.

Два помещения будут сгруппированы в одну группу устройств и в обоих помещениях будет воспроизводиться одна и та же идеально синхронизированная музыка.

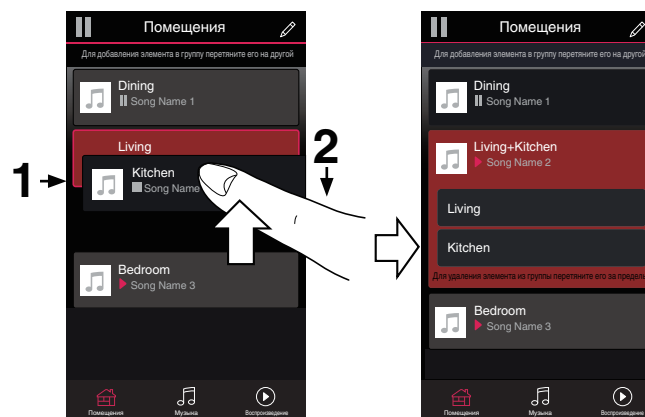

- Группировка не может использоваться, когда данное устройство воспроизводит аудиосигнал телевизора или внешний входной аудиосигнал. Включите “Группировка звука телевизора” для использования группировки. (📖 стр. 54)



■ Разгруппирование помещений

1 Нажмите и удерживайте помещение, которое необходимо удалить из группы.

2 Перетащите помещение из группы и уберите палец.

В помещении, удаленном из группы, музыка более воспроизводиться не будет, однако она будет воспроизводиться в оставшихся помещениях.

ПРИМЕЧАНИЕ

- Первое помещение, в котором началось воспроизведение музыки перед группированием, удалить нельзя.

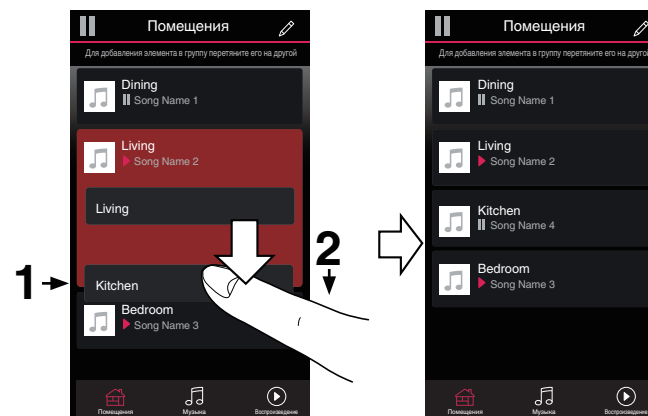

■ Группирование всех помещений (Режим вечеринки)

Вы можете легко сгруппировать вместе 16 помещений в режиме вечеринки при помощи движения “стягивания”.

- 1 Поместите два пальца на экран над списком помещений.**
- 2 Быстро сведите пальцы вместе и уберите их с экрана.**

Все помещения будут объединены и в них будет воспроизводиться одна и та же идеально синхронизированная музыка.

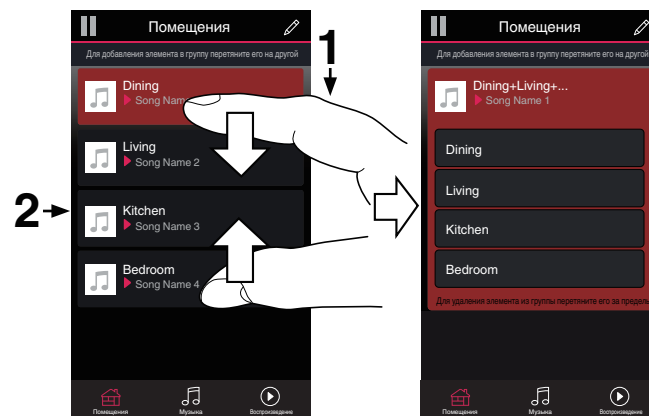

■ Разгруппирование всех помещений

Можно с легкостью разгруппировать все помещения и выйти из режима Party Mode путем разведения пальцев в стороны.

1 Поместите два соединенных вместе пальца на экран над списком помещений.

2 Быстро разведите пальцы и уберите их с экрана.

Все помещения будут разгруппированы и воспроизведение музыки прекратится во всех помещениях (за исключением исходного “главного” помещения, в котором воспроизведение выполнялось до группирования помещений).

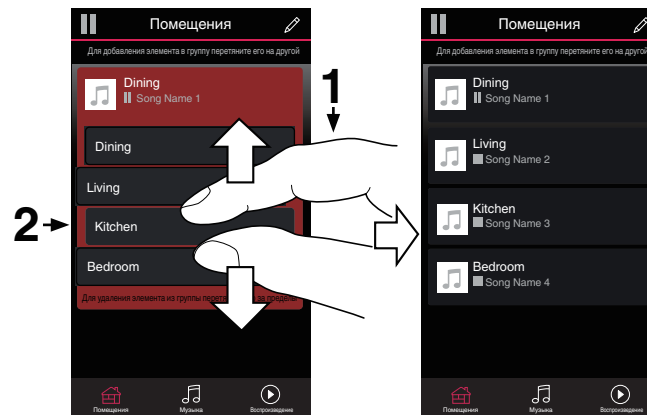

Использование очереди в разделе now playing

В HEOS можно упорядочить прослушиваемую музыку, используя “Очередь” в разделе Now Playing. Можно выбирать музыку из любого локального музыкального источника или из источника в Интернете (если источник не является предварительно запрограммированным потоком типа “радио” или “станция”). Работа данной функции аналогична работе музыкального автомата. Пользователь выбирает содержимое для воспроизведения (песню, альбом, список воспроизведения или даже целую музыкальную коллекцию) и добавляет его в “Очередь”. При выборе содержимого для воспроизведения выводится запрос способа отображения музыкальной очереди.

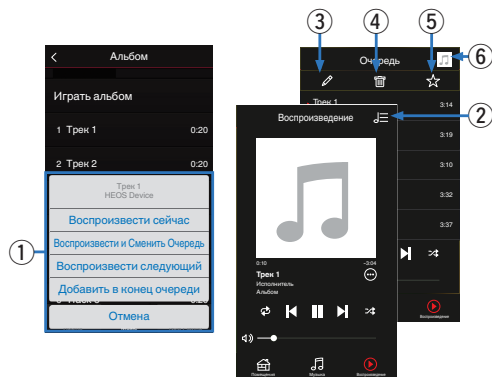

1 Меню “Очередь”

При выборе композиции для воспроизведения появится запрос с вариантами постановки музыки в очередь.

2 Значок “Очередь”

3 Значок “Карандаш”

4 Значок “Удалить”

5 Значок “Сохранить”

6 Обложка или значок HEOS

Для возврата на экран Now Playing коснитесь обложки или значка HEOS.

■ Воспроизвести сейчас

Служит для вставки элемента в очередь после дорожки, воспроизводимой в данный момент, и немедленного воспроизведения выбранного элемента.

■ Воспроизвести и Сменить Очередь

Служит для удаления очереди и немедленного воспроизведения выбранного элемента.

■ Воспроизвести следующий

Служит для вставки элемента в очередь после текущей композиции и его воспроизведения по окончании текущей композиции.



■ Добавить в конец очереди

Служит для добавления элемента в конец очереди.





Перекомпонование очереди в разделе now playing

После выстраивания очереди композиций может понадобиться изменить порядок композиций или удалить их:

- 1 Коснитесь вкладки “Воспроизведение”.
- 2 Коснитесь значка очереди  в правом верхнем углу экрана.
- 3 Чтобы войти в режим редактирования, коснитесь значка карандаша .
- 4 Измените порядок композиций в очереди, перетаскивая значок списка  (справа от каждой композиции в списке) вверх или вниз.

Удаление композиций из очереди воспроизведения



Композиции можно удалять из очереди на экране Now Playing по одной:

- 1 Коснитесь вкладки “Воспроизведение”.
- 2 Коснитесь значка очереди  в правом верхнем углу экрана.
- 3 Чтобы войти в режим редактирования, коснитесь значка карандаша .
- 4 Коснитесь композиций, которые необходимо удалить.
- 5 Для удаления всех выбранных композиций из очереди воспроизведения коснитесь значка удаления .





Удаление всех композиций из очереди воспроизведения

Можно также удалить все композиции из очереди на экране Now Playing:

- 1 Коснитесь вкладки “Воспроизведение”.
- 2 Коснитесь значка очереди  в правом верхнем углу экрана.
- 3 Для подтверждения удаления всех композиций из очереди коснитесь значка Удалить .



Сохранение списков воспроизведения

Очередь на экране Now Playing можно сохранить в качестве списка воспроизведения HEOS, который можно будет выбрать позже. Новый список воспроизведения можно будет вызвать с помощью кнопки Playlists на вкладке “Музыка” в приложении на всех управляющих устройствах, подключенных к системе HEOS.

- 1 Коснитесь вкладки “Воспроизведение”.
- 2 Коснитесь значка очереди  в правом верхнем углу экрана.
- 3 Коснитесь значка “Сохранить” .
- 4 Введите имя для списка воспроизведения и коснитесь значка сохранения .

Выполнение повтора и воспроизведения в случайном порядке

Элементы управления воспроизведением отображаются на экране “Воспроизведение”.

- 1 Коснитесь вкладки “Воспроизведение”.
- 2 Коснитесь элементов управления повтора  и воспроизведения в случайном порядке .



Использование режима “Любимые”

В HEOS режим “Избранное HEOS” используется, чтобы упорядочить любимые радиостанции для их быстрого воспроизведения. Радиостанцию можно выбрать из музыкальных интернет-источников, например потоков типа “радио” или “станция”. В режиме “Избранное HEOS” отобразится список радиостанций различных служб.

■ Добавить в Избранное HEOS

Служит для вставки элемента в очередь после дорожки, воспроизводимой в данный момент, и немедленного воспроизведения выбранного элемента.



Выберите радиостанцию из музыкальных интернет-источников. Если отображается экран меню действий, выберите “Добавить станцию в Neos избранное”.

ПРИМЕЧАНИЕ

- Это можно также сделать, выбрав “Добавить станцию в Neos избранное” в меню воспроизводимой радиостанции.

■ Удаление радиостанции из режима “Любимые HEOS”

Служит для вставки элемента в очередь после дорожки, воспроизводимой в данный момент, и немедленного воспроизведения выбранного элемента.

- 1 Коснитесь вкладки “Музыка”.
- 2 Выберите “Избранные”.
- 3 Чтобы войти в режим редактирования, коснитесь значка карандаша .
- 4 Коснитесь значка  удаления около станции, которую вы хотите удалить.
- 5 Коснитесь “Удалить” на станции, которую необходимо удалить.



Функция AirPlay

Музыкальные файлы, сохраненные на вашем iPhone, iPod touch, iPad или iTunes, можно воспроизвести на данном устройстве по сети.

ПРИМЕЧАНИЕ

- Экран может отличаться в зависимости от версии ОС и программного обеспечения.

Данное устройство поддерживает AirPlay 2®.

Синхронизируйте совместимые с AirPlay 2 устройства/динамики для одновременного воспроизведения.



- Данное устройство поддерживает AirPlay 2 и требует iOS 11.4 или более позднюю версию.

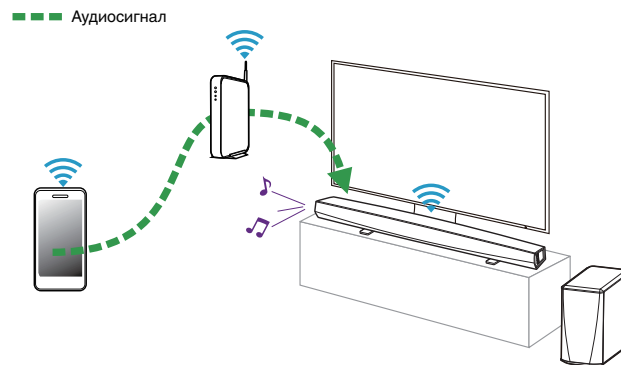

Воспроизведение песен из вашего iPhone, iPod touch или iPad

После обновления вашего «iPhone/iPod touch/iPad» до iOS 4.2.1 или более поздней версии, можно потоково воспроизводить музыку, сохраненную на вашем «iPhone/iPod touch/iPad» непосредственно на данном устройстве.

1 Подключите свой iPhone, iPod touch или iPad Wi-Fi к той же сети, что и данное устройство.

- Для получения подробной информации см. руководство своего устройства.

2 Воспроизведите композицию на своем iPhone, iPod touch или iPad.

Значок AirPlay отображается на экране iPhone, iPod touch или iPad.

3 Коснитесь значка AirPlay.

[Пример] iOS 10



[Пример] iOS 9



4 Выберите динамик (устройства), который хотите использовать.

Воспроизведение музыки с iTunes через данное устройство

- 1 Установите iTunes 10 или более позднюю версию на компьютере с ОС Mac или Windows, который подсоединен к той же самой сети, что и данное устройство.
- 2 Для выбора главного устройства запустите iTunes и щелкните по значку AirPlay.

[Пример] iTunes

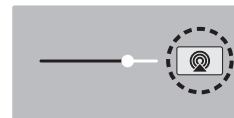

3 Выберите композицию и нажмите кнопку воспроизведения в iTunes.

Музыка будет потоково воспроизводиться через данное устройство.



Воспроизводите композицию со своего iPhone, iPod touch или iPad на различных синхронизированных устройствах (AirPlay 2)

Композиции с iPhone, iPod touch или iPad с iOS 11.4 или более поздней версии можно синхронизировать с различными поддерживаемыми устройствами, совместимыми с AirPlay 2, и воспроизводить их одновременно.

1 Включите композицию на iPhone, iPod touch или iPad.

Значок AirPlay отображается на экране iPhone, iPod touch или iPad.



2 Щелкните значок AirPlay.

На дисплей выводится список устройств/динамиков, через которые можно воспроизводить аудио в той же сети.

- Кругик отображается справа от устройств, совместимых с AirPlay 2.

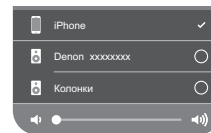

3 Коснитесь устройств/динамиков, которые хотите использовать.

- Можно выбрать различные устройства, совместимые с AirPlay 2.
- Уровень громкости можно регулировать как отдельно для каждого устройства, так и одновременно для всех синхронизированных устройств.



Регулировка динамиков

Конкретные параметры для каждого устройства DHT-S516H в системе можно отрегулировать:

- 1 Для отображения меню **Settings** выберите значок настроек , расположенный в левом верхнем углу основного меню “Музыка”.
- 2 Для отображения списка ваших устройств HEOS выберите “Мои Устройства”.
- 3 Выберите устройство DHT-S516H, которое необходимо отрегулировать.

Изменение имени

- 1 Выберите “Имя”.
- 2 Выберите или введите новое имя для устройства DHT-S516H.
- 3 Коснитесь значка , чтобы сохранить изменения.

Изменение подключения к беспроводной сети

- 1 Выберите “Сеть”.
- 2 Отобразится список беспроводных сетей, к которым можно подключить устройство DHT-S516H.
- 3 Выберите сеть, к которой необходимо подключить устройство DHT-S516H.
Подождите, пока сетевое подключение устройства DHT-S516H не изменится.

ПРИМЕЧАНИЕ

- Если динамик подключен к проводной сети Ethernet, проводное подключение к сети выбирается автоматически. Для перехода обратно к использованию беспроводной сети необходимо отсоединить кабель Ethernet от устройства DHT-S516H.



Изменение уровня эквалайзера и сабвуфера

- 1 Выберите “Эквалайзер”.
- 2 Отрегулируйте **Высокие частоты, Бас или Subwoofer**, увеличив или уменьшив уровень.

Регулировка качества звука

При помощи опции транскодирования осуществляется ретрансляция звука из одного устройства HEOS на другое устройство HEOS (или группу устройств) по сети.

Если выбран режим “Нормально”, аудиоисточники с высоким битрейтом из первого устройства (такие как вход AUX, WAV, FLAC и PCM) транскодируются, чтобы аудиопоток был максимально устойчивым.

- 1 Выберите “Качество”.
- 2 Выберите “Нормально” (по умолчанию) или “Высокий”.



- Если выбрана опция “Высокий”, и ощущаются перерывы в звучании при передаче источника от одного устройства на другие устройства, пожалуйста, выберите “Нормально” (по умолчанию).
- Этот параметр не влияет на вход AUX, когда устанавливается на одном подключенном устройстве (когда нет группы других подсоединенных устройств), в этом случае поддерживается качество и битрейт оригинального источника, и отсутствует характерная задержка.



Регулировка яркости индикатора состояния

- 1 Выберите “Подсветка”.
- 2 Отрегулируйте яркость, перемещая устройство регулировки вверх или вниз, или установите устройство регулировки в положение “OFF”, чтобы полностью отключить индикатор состояния.

Размещение саундбара

- 1 Выберите “Размещение”.
 - Настенный монтаж
Прикрепите саундбар к стене.
 - Стол
Разместите саундбар на столе.

Изменение подключения к телевизору

При изменении подключения к телевизору можно повторно запустить программу “Setup Assistant”.

- 1 Выберите “Setup Assistant”.
- 2 Включите телевизор.
- 3 Выберите вход, к которому необходимо подключить телевизор.

Настройка входа телевизора и автоматического воспроизведения

- 1 Выберите “TV Input”.
- 2 Выберите “Default Input”.
- 3 Выберите вход по умолчанию.

Auto-Play

Когда функция автоматического воспроизведения включена, DHT-S516H переключается на вход по умолчанию в качестве источника звука. Если потоковое воспроизведение музыки остановлено.



Управление устройством DHT-S516H

Управление DHT-S516H можно осуществлять с помощью пульта дистанционного управления телевизора.

- 1 Выберите “Пульт управления”.**
Настройка, описание которой приведено ниже, не требуется, когда активно управление устройством с помощью HDMI. (В этом случае появится флажок “HDMI CEC”.)
- 2 Выберите “Управление по IR”.**
- 3 Выберите команду DHT-S516H, управление которой требуется выполнять с помощью пульта дистанционного управления.**

Группировка ТВ звука

Установите, если вы хотите воспроизводить аудиосигнал телевизора или внешний входной аудиосигнал с данного устройства через другое устройство HEOS.

- 1 Выберите “Группировка ТВ звука”.**
 - Включить**
Включить группировку.
 - Автоматическая задержка**
Установите задержку для звука.

ПРИМЕЧАНИЕ

- Звук может пропадать, если задержка слишком короткая. Увеличьте задержку, если звук пропадает.



Расширенные параметры

Внимание

- Регулировка данных настроек может привести к отключению устройства DHT-S516H от сети и выводу устройства DHT-S516H из строя. Не следует использовать данные функции, если вы не уверены в том, что можете регулировать дополнительные настройки устройства DHT-S516H.

■ Параметры сети

- 1** Выберите “Дополнительно”.
- 2** Откройте вкладку “NETWORK SETTINGS”.
- 3** Прокрутите экран вниз, чтобы просмотреть все параметры:
 - a. Network Interface (Ethernet or Wireless)
 - b. Wireless Settings
 - c. IP Address Settings (Automatic or Manual)
 - d. Wireless Power Saving
- 4** Чтобы применить новые настройки, выберите пункт **Save Settings**. чтобы вернуться к прежним настройкам, выберите пункт **Cancel Changes**.

■ О беспроводном энергосбережении

Функция беспроводного энергосбережения отключает встроенное беспроводное радио, когда устройство HEOS находится в Ethernet-сети. При отсоединении кабеля Ethernet от устройства HEOS функция беспроводного энергосбережения автоматически отключается, а встроенное радио включается, чтобы устройство HEOS можно было обнаружить в беспроводной сети.

ПРИМЕЧАНИЕ

- Когда беспроводное энергосбережение ВКЛЮЧЕНО, Wi-Fi тем не менее временно активируется, если пользователь откроет раздел **My Devices/My Device/Network** в приложении HEOS или нажмет кнопку “Подключить” на устройстве.



■ Обновление системного программного обеспечения

- 1 Выберите “Дополнительно”.
- 2 Откройте вкладку “FIRMWARE UPDATE”.

Update status

Проверьте наличие обновлений для системного программного обеспечения вручную.

Allow updates

ON
(по умолчанию) : Обновления разрешаются

OFF: Обновления не разрешаются

- 3 Чтобы применить новые настройки, выберите пункт **Save Settings**. Чтобы вернуться к прежним настройкам, выберите пункт **Cancel Changes**.

■ Сведения о продукте

Просмотр технических сведений об устройстве HEOS.

- 1 Выберите “Дополнительно”.
- 2 Откройте вкладку “ABOUT”.
- 3 Прокрутите экран вниз для просмотра сведений
 - a. Hardware
 - b. Software
 - c. Device



Обновление системы

В систему HEOS можно добавлять улучшенные и обновленные функции с помощью высокоскоростного интернет-соединения. Для обновления устройства HEOS и/или приложения на управляющем устройстве следуйте инструкциям на экране.

1 Для отображения меню **Settings** выберите значок настроек , расположенный в левом верхнем углу основного меню “Музыка”.

2 Выберите “Обновление ПО”.

Проверка наличия обновления ПО

Для установки доступных обновлений для системы HEOS следуйте инструкциям на экране.

Автообновление

ON (по умолчанию) :	Доступные обновления выполняются автоматически.
-------------------------------	---

OFF:	При наличии доступного обновления Вы получите уведомление в приложении HEOS.
-------------	--



Дополнительные функции

После ознакомления с основными операциями системы HEOS можно начать изучение некоторых дополнительных функций. Доступ к дополнительным функциям системы HEOS можно получить, выполнив следующие действия:

- 1** Для отображения меню **Settings** выберите значок настроек , расположенный в левом верхнем углу основного меню “Музыка”.
- 2** Для отображения списка доступных настроек выберите пункт “Меню дополнительных настроек”.

Беспроводная работа

Вы можете проверить состояние беспроводного соединения устройства HEOS.

Качество

Отличное / Хорошее / Плохое

ПРИМЕЧАНИЕ

- Если качество соединения устройства HEOS “Плохое”, убедитесь, что устройства HEOS не расположены рядом с другими электронными устройствами, которые могут помешать беспроводному подключению (например, микроволновые печи, беспроводные телефоны, телевизоры и т.д...)

Сигнал

Отличное / Хорошее / Плохое

ПРИМЕЧАНИЕ

- Если уровень сигнала устройства HEOS “Плохой”, убедитесь, что устройства HEOS располагаются в диапазоне действия беспроводной сети.



Сопряжение саундбара и сабвуфера

Сопряжение сабвуфера и саундбара выполнено на заводе. Если их связь прервана, выполните следующие действия.

- 1 Нажмите и удерживайте кнопку “PAIR” на сабвуфере, пока индикатор состояния не начнет мигать синим.**

Питание саундбара включится.

- 2 Нажмите кнопку “PAIR” на задней стороне саундбара.**

Индикатор состояния на сабвуфере будет непрерывно гореть синим.

□ Индикатор состояния

Желтый индикатор:	Сопряжение сабвуфера и саундбара не выполнено.
Синий индикатор:	Сопряжение сабвуфера с саундбаром выполнено. Система готова к использованию.



Управление питанием

Режимы питания

■ Режим быстрого запуска

Устройство HEOS автоматически переходит в “Quick Start Mode” для экономии электроэнергии в следующих случаях. Индикатор состояния гаснет, когда режим переключается на режим быстрого запуска.

□ Ethernet

Приблизительно через 20 минут без использования и без доступа к сети после воспроизведения музыки через Ethernet.

□ Wi-Fi

Приблизительно через 20 минут без использования и без доступа к сети после воспроизведения музыки через Wi-Fi.

□ USB

Приблизительно через 20 минут без использования и без доступа к сети после воспроизведения музыки через устройство памяти USB.

□ Bluetooth

После отключения соединения Bluetooth и приблизительно через 20 минут без использования и без доступа к сети после воспроизведения музыки через Bluetooth.

□ AUX IN

Приблизительно через 20 минут бездействия кабель AUX отключается.

□ OPT IN

Приблизительно через 20 минут бездействия оптическое устройство переходит в режим ожидания.

□ COAX IN

Приблизительно через 20 минут бездействия коаксиальное устройство переходит в режим ожидания.

□ HDMI IN

При воспроизведении сигнала с устройства HDMI, например проигрывателя Blu-ray, который подключен к данному устройству. Приблизительно через 20 минут после перевода устройства HDMI и телевизора в режим ожидания.

□ HDMI OUT (ARC)

При соединении данного устройства и телевизора, совместимого с ARC, кабелем HDMI и включении телевизора. Приблизительно через 20 минут после перевода телевизора в режим ожидания.



■ Режим глубокого ожидания

Также устройство автоматически переходит в режим “Режим глубокого ожидания” каждый раз, когда подключение к проводной или беспроводной сети пропадает более чем на 60 минут в режиме быстрого запуска.

В режиме Режим глубокого ожидания светодиод на передней панели отключается. Чтобы вывести устройство DHT-S516H из Режим глубокого ожидания, выполните следующие действия:

- Нажмите кнопку регулировки или отключения звука.
- Подайте аудиосигнал на Optical/Coaxial.
- Управление CEC (Consumer Electronics Control) через HDMI/ARC
- Нажмите кнопку на пульте дистанционного управления, который зарегистрирован на DHT-S516H с помощью процедуры, описанной в разделе “Управление DHT-S516H”.

ПРИМЕЧАНИЕ

- Для вывода устройства DHT-S516H из режима глубокого ожидания может потребоваться около 40 секунд.



- Если вы также нажмете кнопку отключения звука и будете удерживать ее в течение 3 секунд, устройство перейдет в режим глубокого ожидания.

■ Выключен

Чтобы полностью отключить питание устройства, необходимо вытащить сетевую вилку из сетевой розетки.



Поиск и устранение основных неполадок

Отсутствует звук

Решение	См. страницу
<ul style="list-style-type: none"> Громкость устройства DHT-S516H включена (Это не шутка: мы сами постоянно забываем об этом.) 	–
<ul style="list-style-type: none"> Возможно, звук устройства DHT-S516H выключен? (в этом случае индикатор на передней панели медленно мигает). 	–
<ul style="list-style-type: none"> В качестве источника звука используется телевизор с возможностью регулировки громкости или приемник кабельного/спутникового телевидения? В этом случае необходимо увеличить громкость телевизора или приемника кабельного/спутникового телевидения, чтобы обеспечить достаточный уровень сигнала для устройства DHT-S516H. (Для этого по возможности рекомендуется выбирать выходы с фиксированным уровнем; некоторые телевизоры оснащены отдельными физическими выходами, на других для управления этим параметром используются настройки экранного меню.) 	–
<ul style="list-style-type: none"> Проверьте соединения: помните, что устройство DHT-S516H автоматически назначает приоритет при наличии нескольких входных сигналов в следующем порядке: HDMI, оптический цифровой, коаксиальный цифровой и аналоговый мини-разъем. Убедитесь, что звук телевизора подается через подходящий выход; для изменения этого параметра могут использоваться настройки в меню телевизора. 	–

Отсутствует звук из сабвуфера, звук прерывается или слышен шум

Решение	См. страницу
<ul style="list-style-type: none"> Убедитесь, что индикатор состояния на сабвуфере горит синим. Если индикатор состояния горит желтым, отсоедините сабвуфер от сети, затем снова подсоедините или повторно выполните сопряжение. 	59
<ul style="list-style-type: none"> При наличии препятствия между саундбаром и сабвуфером уберите его или придвиньте сабвуфер ближе к саундбару. 	–



Искаженный звук из устройства DHT-S516H

Решение	См. страницу
<ul style="list-style-type: none"> • Если в качестве источника сигнала используется выход с возможностью регулировки громкости, уменьшите ее на пару пунктов от максимального уровня. 	–
<ul style="list-style-type: none"> • Проверьте источник сигнала и убедитесь, что помехи исходят не от него. 	–
<ul style="list-style-type: none"> • Если установлен максимальный уровень громкости устройства DHT-S516H, уменьшите ее на несколько пунктов. 	–

Неполадки при обучении пульта дистанционного управления DHT-S516H командам

Решение	См. страницу
<p>Помните, что устройство DHT-S516H можно обучить практически всем командам ИК (инфракрасного) пульта дистанционного управления, но иногда встречаются редкие форматы кода, которые являются необучаемыми (как некоторые наши знакомые инженеры).</p>	–

Звук продолжает раздаваться из динамиков телевизора

Решение	См. страницу
<p>Выключите динамики телевизора (как правило, для этого используется параметр в меню настройки, но некоторые телевизоры оснащены специальным переключателем на задней панели). Если не удастся это сделать, вероятно, телевизор реагирует на команды быстрого изменения громкости (при нажатии и удерживании кнопки) быстрее, чем устройство DHT-S516H. Это встречается редко, и в этом случае используйте переднюю панель или прилагаемый пульт дистанционного управления устройства DHT-S516H для увеличения громкости устройства DHT-S516H.</p>	–



Мои динамики HEOS не подключаются к сети с помощью аудиокабеля

Решение	См. страницу
<ul style="list-style-type: none"> Убедитесь, что Ваше мобильное устройство подключено к беспроводной сети перед настройкой динамика. 	20
<ul style="list-style-type: none"> Можно также подключить динамик к сетевому маршрутизатору с помощью включенного кабеля Ethernet. После подключения посредством Ethernet приложение HEOS должно распознать динамик, и Вы можете вручную переместить его к беспроводной сети с помощью сетевых настроек Settings/My Devices/Device_Name/Advanced/Network Settings. 	21

Музыка иногда прекращается или запаздывает

Решение	См. страницу
<ul style="list-style-type: none"> Убедитесь, что Интернет-подключение работает должным образом. Если Вашей сетью пользуются другие пользователи или устройства, они могут использовать большую часть пропускной способности (особенно, если они отправляют потоковое видео). 	7
<ul style="list-style-type: none"> Убедитесь, что динамики находятся в диапазоне беспроводной сети. 	58
<ul style="list-style-type: none"> Убедитесь, что динамики не расположены рядом с другими электронными устройствами, которые могут помешать устройству своим беспроводным подключением (например, микроволновые печи, беспроводные телефоны, телевизоры и т. д...). 	58



Я слышу задержку при использовании входа внешнего источника со своим ТВ

Решение	См. страницу
<ul style="list-style-type: none"> При подключении входа внешнего источника с помощью кабеля или спутникового телевидения, чтобы наслаждаться звуком телевизора посредством нескольких устройств HEOS, Вы можете слышать задержку, когда кто-либо говорит или когда Вы слышите звук. Это происходит потому, что система HEOS должна сохранить звук перед его отправкой на устройства HEOS так, чтобы он достиг всех устройств одновременно. 	–
<ul style="list-style-type: none"> Вы можете избежать этой задержки, прослушивая только устройство, напрямую подключенное к установленной телеприставке. 	–

Подключение к сети при помощи устройства iOS

Решение	См. страницу
<p>Это устройство HEOS поддерживает режим настройки “WAC (Конфигурация беспроводного аксессуара)” от Apple. Режим настройки WAC позволяет подключить ваше устройство HEOS к вашей сети без необходимости введения имени и пароля сети.</p> <ol style="list-style-type: none"> Светодиодный индикатор на задней панели устройстве HEOS будет медленно мигать желтым цветом, чтобы показать, что режим настройки WAC активен. Если задний светодиодный индикатор не мигает желтым, нажмите и удерживайте кнопки VOLUME DOWN и MUTE в течение 3 секунд, пока светодиодный индикатор не начнет мигать желтым цветом. Перейдите в меню Wi-Fi в настройках вашего устройства iOS. Выберите “Denon DHT-S516H” в разделе “SET UP NEW AIRPLAY SPEAKER...” в нижней части списка. Выберите сеть, к которой необходимо подключить устройство HEOS, и выберите “Далее”. Для завершения настройки следуйте инструкциям на экране. Когда соединение будет завершено, светодиодный индикатор в передней части устройства HEOS будет гореть синим. <p>HEOS будет оставаться в режиме настройки WAC в течение 15 минут. Если устройство не будет настроено в течение 15 минут, оно возвратится назад к своему предыдущему варианту подключения к сети. Нажмите кнопку отключения звука, если хотите отменить режим настройки WAC.</p>	–



Подключение к сети WPS

Решение	См. страницу
<p>Если Ваш беспроводной маршрутизатор поддерживает WPS (Wi-Fi Protected Setup™), Ваш беспроводной динамик HEOS можно дополнительно подключить к сети при помощи метода “Нажатие кнопки”, следуя данным шагам: Wi-Fi Protected Setup™ является торговым знаком Wi-Fi Alliance.</p> <ol style="list-style-type: none"> 1. Нажмите кнопку WPS на маршрутизаторе. 2. В течение 2 минут быстро нажмите кнопку Подключить 3 раза (каждое нажатие в течение 2 секунд). 3. Светодиодный индикатор на передней панели динамика будет мигать зеленым в течение нескольких секунд, пока он не подключится к маршрутизатору WPS. 4. Когда соединение будет завершено, светодиодный индикатор в передней части динамика будет гореть синим. 	7

Сброс настроек динамика

Решение	См. страницу
<p>Сброс настроек динамика очистит информацию о беспроводной сети, эквалайзере и имени, но не затронет текущее программное обеспечение устройства. Чтобы использовать динамик, ее нужно заново подключить к домашней сети в разделе Settings – Add Speaker.</p> <p>Чтобы осуществить сброс настроек динамика, нажмите и удерживайте кнопки подключения и Bluetooth, расположенные на задней части динамика HEOS в течение 5 секунд, пока на передней части не начнет мигать желтый светодиод.</p>	–

Устройство DHT-S516H долго включается

Решение	См. страницу
<p>Если устройство DHT-S516H находится в режиме ГЛУБОКОГО ожидания, для его включения может потребоваться около 40 секунд.</p>	–



Таблица индикаторов состояния



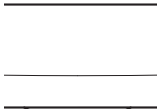
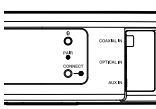
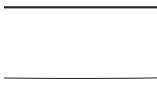
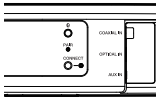
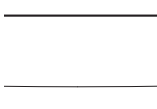
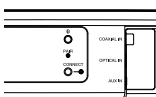
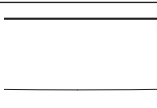
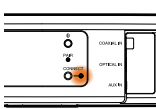



Саундбар

Работа устройства	Описание	Поведение индикатора на передней панели	Поведение индикатора на задней панели
Выключен	Отсутствие питания переменного тока или режим глубокого ожидания	 (выкл.)	 (выкл.)
Подключен к сети	Загрузка	 (мигает)	 (выкл.)
Включен	Готов, настроен и подключен к сети	 (горит)	 (выкл.)
Включен	Не подключен к сети	 (горит)	 (горит)

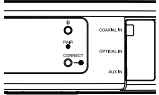

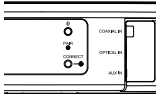

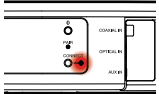

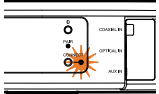

Работа устройства	Описание	Поведение индикатора на передней панели	Поведение индикатора на задней панели
Смена сети	Подключение к сети	 (мигает)	 (выкл.)
Настройка	Не подключен	 (горит)	 (горит)
	Нажата кнопка подключения	 (мигает)	 (мигает)
	Кабельное соединение в порядке	 (горит)	 (горит)

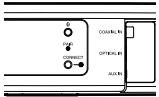

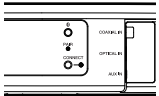

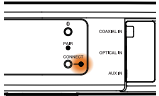

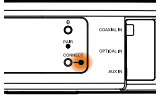
Работа устройства	Описание	Поведение индикатора на передней панели	Поведение индикатора на задней панели
Настройка	Подключение к сети	 (мигает)	 (выкл.)
	Настроен и подключен к сети	 (горит)	 (выкл.)
	Ошибка	 (горит)	 (горит)
Обновление	Выполняется обновление	 (мигает)	 (мигает)

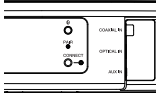

Работа устройства	Описание	Поведение индикатора на передней панели	Поведение индикатора на задней панели
Обновление	Выполняется перезагрузка	 (мигает)	 (выкл.)
	Готов, настроен и подключен к сети	 (горит)	 (выкл.)
Сброс	Мягкий сброс: удаление пользовательских настроек	 (быстро мигает)	 (горит)
	Полный сброс: восстановление заводских настроек	 (мигает)	 (горит)

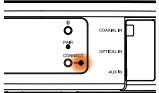
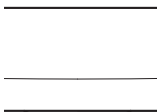
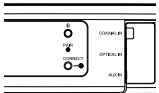

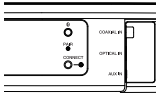
Работа устройства	Описание	Поведение индикатора на передней панели	Поведение индикатора на задней панели
Сброс	Выполняется перезагрузка	 (мигает)	 (выкл.)
	Готов, не настроен	 (горит)	 (горит)
Ошибки	Ошибка системного программного обеспечения	 (медленно мигает (а НЕ медленно угасает))	 (выкл.)
	Ошибка оборудования	 (быстро мигает)	 (выкл.)



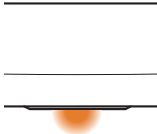
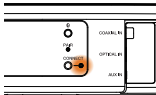
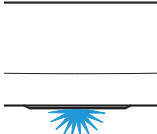
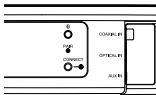
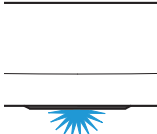
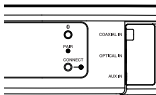
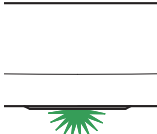
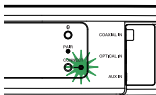



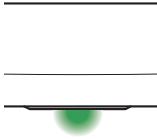
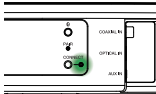
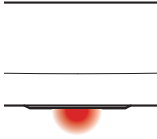
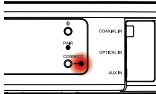
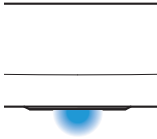
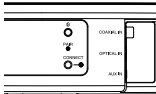
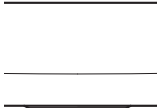
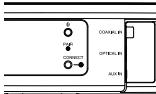

Работа устройства	Описание	Поведение индикатора на передней панели	Поведение индикатора на задней панели
Ошибки	Ошибка сети	 (горит)	 (горит)
Изменение громкости		 (быстро мигает)	 (выкл.)
Звук отключен		 (медленно мигает)	 (выкл.)
WPS	Сеанс WPS активен	 (быстро мигает)	 (быстро мигает)



Работа устройства	Описание	Поведение индикатора на передней панели	Поведение индикатора на задней панели
WPS	WPS подключен	 (горит 3 сек.)	 (горит)
	Истекло время ожидания WPS	 (горит 3 сек.)	 (горит)
Управление питанием	Режим быстрого запуска	 (горит тускло)	 (выкл.)
	Режим глубокого ожидания	 (выкл.)	 (выкл.)



Сабвуфер

Работа устройства	Описание	Поведение индикатора на задней панели
Сопряжение сабвуфера	Сопряжение выполнено	   (горит)
	Сопряжение	  (мигает)
	Сопряжение не выполнено	 (горит)



Поддерживаемые типы файлов и кодеки

Частота	Частота дискретизации	Расширение файла	Кодек	Скорость передачи данных
32/44,1/48 88,2/96/176,4 192 кГц	16/24 бита	WAV	PCM	---
32 кГц 44,1 кГц 48 кГц	16 бит	mp3	MPEG-1 Audio Layer 3 CBR/VBR	От 32 до 320 кбит/с
32 кГц 44,1 кГц 48 кГц	16 бит	m4a aac	AAC-LC	От 48 до 320 кбит/с
32 кГц 44,1 кГц 48 кГц	16 бит	WMA	wma9 CBR	CBR: от 48 до 192 кбит/с
44,1/48 88,2/96/176,4 192 кГц	16/24 бита	FLAC	FLAC	---
44,1/48 88,2/96/176,4 192 кГц	16/24 бита	m4a	ALAC	---
2,8/5,6 МГц	1 бит	dff dsf	DSDIFF DSF	---

ПРИМЕЧАНИЕ

- Файлы, защищенные техническими средствами защиты авторских прав (DRM), например Fairplay DRM компании Apple, не поддерживаются.
- Декодер ALAC распространяется под лицензией Apache, версия 2.0 (<http://www.apache.org/licenses/LICENSE-2.0>)

Поддерживаемые форматы аудио (коаксиальный/оптический)

2-канальный линейный PCM: 2-канальный, 32 кГц – 96 кГц, 16/20/24 бит
 Двоичный поток: Dolby Digital, DTS



Технические характеристики

Технические характеристики динамика

■ Саундбар

Беспроводная ЛВС

Тип сети:

соответствует IEEE 802.11a/b/g/n

Диапазон используемых частот:

2,4 ГГц, 5 ГГц

Главный

Беспроводная технология:

скачкообразное изменение частоты 5,8 ГГц

Диапазон рабочих температур:

5 °C – 35 °C

Питание:

120 В пер. тока, 60 Гц (для Северной Америки)
220–240 В пер. тока, 50/60 Гц (для Европы)

Энергопотребление:

40 Вт

Потребляемая мощность в режиме быстрого запуска: *

4,5 Вт (Wi-Fi)
4,3 Вт (Ethernet)
4,4 Вт (USB)
4,2 Вт (Bluetooth)
4,1 Вт (HDMI IN)
4,5 Вт (HDMI OUT(ARC))

Потребляемая мощность в глубоком режиме ожидания: *

0,46 Вт

Макс. входной аналоговый сигнал:

2 В (среднеквадр.)

*Кабель к AUX IN должен быть отключен для входа в режим Режим быстрого запуска, а также для входа в режим Режим глубокого ожидания.



Размеры

Единицы измерения: мм

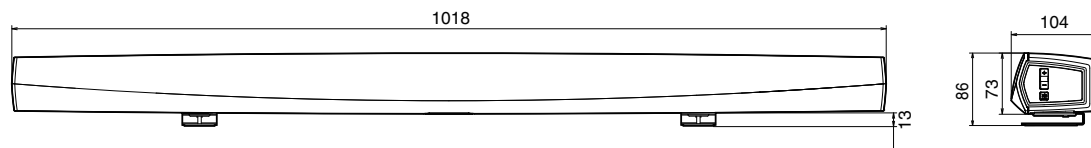

Вес: 3,1 кг



■ Сабвуфер

Главный

Беспроводная технология:

Диапазон рабочих температур:

Питание:

Энергопотребление:

Потребляемая мощность в режиме быстрого запуска:

Размеры

Единицы измерения: мм

скачкообразное изменение частоты 5,8 ГГц

5 °С – 35 °С

120 В пер. тока, 60 Гц (для Северной Америки)

220–240 В пер. тока, 50/60 Гц (для Европы)

75 Вт

0,76 Вт

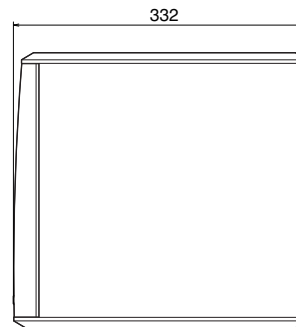
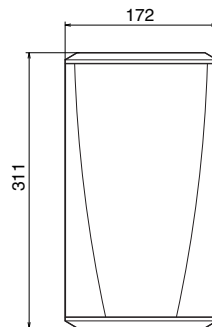

Вес: 6,6 кг

С целью совершенствования технические характеристики и конструкция могут изменяться без уведомления.



Информация

Товарные знаки



Произведено по лицензии Dolby Laboratories. Dolby, Dolby Audio, Pro Logic и символ в виде двойной буквы D являются товарными знаками Dolby Laboratories.



Для получения сведений о патентах DTS перейдите по ссылке <http://patents.dts.com>. Произведено по лицензии DTS Inc. DTS и соответствующий символ, DTS вместе с соответствующим символом, а также Digital Surround являются зарегистрированными товарными знаками и/или товарными знаками DTS Inc. в Соединенных Штатах и/или других странах. © DTS, Inc. All Rights Reserved.



HDMI, HDMI High-Definition Multimedia Interface и логотип HDMI являются товарными знаками или зарегистрированными товарными знаками HDMI Licensing Administrator Inc.



Apple, the Apple logo, AirPlay, iPad Pro, iPad Air, iPad, iPhone, iPod touch and iPod are trademarks of Apple Inc., registered in the U.S. and other countries. iPad mini are trademarks of Apple Inc.

The trademark “iPhone” is used in Japan with a license from Aiphone K.K.

IOS is a trademark or registered trademark of Cisco in the U.S. and other countries and is used under license.

Use of the Works with Apple badge means that an accessory has been designed to work specifically with the technology identified in the badge and has been certified by the developer to meet Apple performance standards.





Google Play и логотип Google Play являются товарными знаками корпорации Google LLC.



App Store is a trademark of Apple Inc., registered in the U.S. and other countries.



Amazon, Kindle, Echo, Alexa, Dash, Fire и все связанные логотипы являются товарными знаками Amazon.com, Inc. или дочерних предприятий.



Словесный знак Bluetooth® и логотипы являются зарегистрированными товарными знаками, принадлежащими Bluetooth SIG, Inc., и любое использование таких знаков компанией D&M Holdings Inc. осуществляется по лицензии. Другие товарные знаки и торговые наименования являются собственностью соответствующих владельцев.



Лицензия

■ Информация о лицензии для ПО, используемого в устройстве

Общедоступная лицензия GNU (GPL, General Public License) и облегченная версия общедоступной лицензии GNU (LGPL, Lesser General Public License)

В этом продукте используется программное обеспечение, предоставляемое по лицензиям GPL и LGPL, а также программное обеспечение, разработанное другими компаниями.

После приобретения данного продукта можно получить исходный код используемого в нем программного обеспечения, предоставляемого по лицензиям GPL и LGPL, для его изменения или распространения.

Компания Denon предоставляет исходный код в соответствии с лицензиями GPL и LPGL по фактической себестоимости. Запрос на получение кода необходимо направить в центр обслуживания клиентов. Обратите внимание, что компания Denon не предоставляет никаких гарантий в отношении данного исходного кода. Также следует иметь в виду, что компания Denon не осуществляет поддержку компонентов исходного кода.

В этом разделе описываются правила лицензирования программного обеспечения, применяемые к данному устройству. Для обеспечения корректности содержимого данного раздела в нем используется оригинальный (английский) текст.

□ GPL

Open Source Used	Version
bridge-utils	2.8
busybox	1.21.1
ebttables	2.0.10-4
Linux kernel	3.10.74
mtd-utils	1.4.3
ntfs-3g_ntfsprogs	2011.4.12
ntpclient	2007
u-boot	2015,01
wireless-tools	version 29

□ LGPL

Open Source Used	Version
ffmpeg	0.8.3
glibc	2.9
libmms	0.6.2

□ curl-7.24.0

COPYRIGHT AND PERMISSION NOTICE

Copyright (c) 1996 - 2014, Daniel Stenberg, <daniel@haxx.se>

All rights reserved.

Permission to use, copy, modify, and distribute this software for any purpose with or without fee is hereby granted, provided that the above copyright notice and this permission notice appear in all copies.

THE SOFTWARE IS PROVIDED "AS IS", WITHOUT WARRANTY OF ANY KIND, EXPRESS OR IMPLIED, INCLUDING BUT NOT LIMITED TO THE WARRANTIES OF MERCHANTABILITY, FITNESS FOR A PARTICULAR PURPOSE AND NONINFRINGEMENT OF THIRD PARTY RIGHTS. IN NO EVENT SHALL THE AUTHORS OR COPYRIGHT HOLDERS BE LIABLE FOR ANY CLAIM, DAMAGES OR OTHER LIABILITY, WHETHER IN AN ACTION OF CONTRACT, TORT OR OTHERWISE, ARISING FROM, OUT OF OR IN CONNECTION WITH THE SOFTWARE OR THE USE OR OTHER DEALINGS IN THE SOFTWARE.

Except as contained in this notice, the name of a copyright holder shall not be used in advertising or otherwise to promote the sale, use or other dealings in this Software without prior written authorization of the copyright holder.



❑ e2fsprogs-libs-1.40.8/lib/uuid

Redistribution and use in source and binary forms, with or without modification, are permitted provided that the following conditions are met:

1. Redistributions of source code must retain the above copyright notice, and the entire permission notice in its entirety, including the disclaimer of warranties.
2. Redistributions in binary form must reproduce the above copyright notice, this list of conditions and the following disclaimer in the documentation and/or other materials provided with the distribution.
3. The name of the author may not be used to endorse or promote products derived from this software without specific prior written permission.

THIS SOFTWARE IS PROVIDED "AS IS" AND ANY EXPRESS OR IMPLIED WARRANTIES, INCLUDING, BUT NOT LIMITED TO, THE IMPLIED WARRANTIES OF MERCHANTABILITY AND FITNESS FOR A PARTICULAR PURPOSE, ALL OF WHICH ARE HEREBY DISCLAIMED. IN NO EVENT SHALL THE AUTHOR BE LIABLE FOR ANY DIRECT, INDIRECT, INCIDENTAL, SPECIAL, EXEMPLARY, OR CONSEQUENTIAL DAMAGES (INCLUDING, BUT NOT LIMITED TO, PROCUREMENT OF SUBSTITUTE GOODS OR SERVICES; LOSS OF USE, DATA, OR PROFITS; OR BUSINESS INTERRUPTION) HOWEVER CAUSED AND ON ANY THEORY OF LIABILITY, WHETHER IN CONTRACT, STRICT LIABILITY, OR TORT (INCLUDING NEGLIGENCE OR OTHERWISE) ARISING IN ANY WAY OUT OF THE USE OF THIS SOFTWARE, EVEN IF NOT ADVISED OF THE POSSIBILITY OF SUCH DAMAGE.

❑ expat-2.0.1

Copyright (c) 1998, 1999, 2000 Thai Open Source Software Center Ltd and Clark Cooper

Copyright (c) 2001, 2002, 2003, 2004, 2005, 2006 Expat maintainers.

Permission is hereby granted, free of charge, to any person obtaining a copy of this software and associated documentation files (the "Software"), to deal in the Software without restriction, including without limitation the rights to use, copy, modify, merge, publish, distribute, sublicense, and/or sell copies of the Software, and to permit persons to whom the Software is furnished to do so, subject to the following conditions:

The above copyright notice and this permission notice shall be included in all copies or substantial portions of the Software.

THE SOFTWARE IS PROVIDED "AS IS", WITHOUT WARRANTY OF ANY KIND, EXPRESS OR IMPLIED, INCLUDING BUT NOT LIMITED TO THE WARRANTIES OF MERCHANTABILITY, FITNESS FOR A PARTICULAR PURPOSE AND NONINFRINGEMENT.

IN NO EVENT SHALL THE AUTHORS OR COPYRIGHT HOLDERS BE LIABLE FOR ANY CLAIM, DAMAGES OR OTHER LIABILITY, WHETHER IN AN ACTION OF CONTRACT, TORT OR OTHERWISE, ARISING FROM, OUT OF OR IN CONNECTION WITH THE SOFTWARE OR THE USE OR OTHER DEALINGS IN THE SOFTWARE.



❑ getopt

<http://cvsweb.netbsd.org/bsdweb.cgi/src/lib/libc/stdlib/>

Copyright (c) 1987, 1993, 1994 The Regents of the University of California. All rights reserved.

Redistribution and use in source and binary forms, with or without modification, are permitted provided that the following conditions are met:

1. Redistributions of source code must retain the above copyright notice, this list of conditions and the following disclaimer.
2. Redistributions in binary form must reproduce the above copyright notice, this list of conditions and the following disclaimer in the documentation and/or other materials provided with the distribution.
3. Neither the name of the University nor the names of its contributors may be used to endorse or promote products derived from this software without specific prior written permission.

THIS SOFTWARE IS PROVIDED BY THE REGENTS AND CONTRIBUTORS "AS IS" AND ANY EXPRESS OR IMPLIED WARRANTIES, INCLUDING, BUT NOT LIMITED TO, THE IMPLIED WARRANTIES OF MERCHANTABILITY AND FITNESS FOR A PARTICULAR PURPOSE ARE DISCLAIMED. IN NO EVENT SHALL THE REGENTS OR CONTRIBUTORS BE LIABLE FOR ANY DIRECT, INDIRECT, INCIDENTAL, SPECIAL, EXEMPLARY, OR CONSEQUENTIAL DAMAGES (INCLUDING, BUT NOT LIMITED TO, PROCUREMENT OF SUBSTITUTE GOODS OR SERVICES; LOSS OF USE, DATA, OR PROFITS; OR BUSINESS INTERRUPTION) HOWEVER CAUSED AND ON ANY THEORY OF LIABILITY, WHETHER IN CONTRACT, STRICT LIABILITY, OR TORT (INCLUDING NEGLIGENCE OR OTHERWISE) ARISING IN ANY WAY OUT OF THE USE OF THIS SOFTWARE, EVEN IF ADVISED OF THE POSSIBILITY OF SUCH DAMAGE.

❑ jQuery

Copyright 2014 jQuery Foundation and other contributors

<http://jquery.com/>

Permission is hereby granted, free of charge, to any person obtaining a copy of this software and associated documentation files (the "Software"), to deal in the Software without restriction, including without limitation the rights to use, copy, modify, merge, publish, distribute, sublicense, and/or sell copies of the Software, and to permit persons to whom the Software is furnished to do so, subject to the following conditions:

The above copyright notice and this permission notice shall be included in all copies or substantial portions of the Software.

THE SOFTWARE IS PROVIDED "AS IS", WITHOUT WARRANTY OF ANY KIND, EXPRESS OR IMPLIED, INCLUDING BUT NOT LIMITED TO THE WARRANTIES OF MERCHANTABILITY, FITNESS FOR A PARTICULAR PURPOSE AND NONINFRINGEMENT. IN NO EVENT SHALL THE AUTHORS OR COPYRIGHT HOLDERS BE LIABLE FOR ANY CLAIM, DAMAGES OR OTHER LIABILITY, WHETHER IN AN ACTION OF CONTRACT, TORT OR OTHERWISE, ARISING FROM, OUT OF OR IN CONNECTION WITH THE SOFTWARE OR THE USE OR OTHER DEALINGS IN THE SOFTWARE.



❑ libpcap-1.4.0

License: BSD

Redistribution and use in source and binary forms, with or without modification, are permitted provided that the following conditions are met:

1. Redistributions of source code must retain the above copyright notice, this list of conditions and the following disclaimer.
2. Redistributions in binary form must reproduce the above copyright notice, this list of conditions and the following disclaimer in the documentation and/or other materials provided with the distribution.
3. The names of the authors may not be used to endorse or promote products derived from this software without specific prior written permission.

THIS SOFTWARE IS PROVIDED "AS IS" AND WITHOUT ANY EXPRESS OR IMPLIED WARRANTIES, INCLUDING, WITHOUT LIMITATION, THE IMPLIED WARRANTIES OF MERCHANTABILITY AND FITNESS FOR A PARTICULAR PURPOSE.

❑ libtar-1.2.11

Copyright (c) 1998-2003 University of Illinois Board of Trustees

Copyright (c) 1998-2003 Mark D. Roth

All rights reserved.

Developed by: Campus Information Technologies and Educational Services, University of Illinois at Urbana-Champaign

Permission is hereby granted, free of charge, to any person obtaining a copy of this software and associated documentation files (the "Software"), to deal with the Software without restriction, including without limitation the rights to use, copy, modify, merge, publish, distribute, sublicense, and/or sell copies of the Software, and to permit persons to whom the Software is furnished to do so, subject to the following conditions:

- * Redistributions of source code must retain the above copyright notice, this list of conditions and the following disclaimers.
- * Redistributions in binary form must reproduce the above copyright notice, this list of conditions and the following disclaimers in the documentation and/or other materials provided with the distribution.
- * Neither the names of Campus Information Technologies and Educational Services, University of Illinois at Urbana-Champaign, nor the names of its contributors may be used to endorse or promote products derived from this Software without specific prior written permission.

THE SOFTWARE IS PROVIDED "AS IS", WITHOUT WARRANTY OF ANY KIND, EXPRESS OR IMPLIED, INCLUDING BUT NOT LIMITED TO THE WARRANTIES OF MERCHANTABILITY, FITNESS FOR A PARTICULAR PURPOSE AND NONINFRINGEMENT.

IN NO EVENT SHALL THE CONTRIBUTORS OR COPYRIGHT HOLDERS BE LIABLE FOR ANY CLAIM, DAMAGES OR OTHER LIABILITY, WHETHER IN AN ACTION OF CONTRACT, TORT OR OTHERWISE, ARISING FROM, OUT OF OR IN CONNECTION WITH THE SOFTWARE OR THE USE OR OTHER DEALINGS WITH THE SOFTWARE.



❑ mDNS 320.10.80

The majority of the source code in the mDNSResponder project is licensed under the terms of the Apache License, Version 2.0, available from:

<<http://www.apache.org/licenses/LICENSE-2.0>>

To accommodate license compatibility with the widest possible range of client code licenses, the shared library code, which is linked at runtime into the same address space as the client using it, is licensed under the terms of the "Three-Clause BSD License".

The Linux Name Service Switch code, contributed by National ICT Australia Ltd (NICTA) is licensed under the terms of the NICTA Public Software Licence (which is substantially similar to the "Three-Clause BSD License", with some additional language pertaining to Australian law).

❑ mongoose

<https://github.com/cesanta/mongoose/>

Copyright (c) 2004-2013 Sergey Lyubka

Permission is hereby granted, free of charge, to any person obtaining a copy of this software and associated documentation files (the "Software"), to deal in the Software without restriction, including without limitation the rights to use, copy, modify, merge, publish, distribute, sublicense, and/or sell copies of the Software, and to permit persons to whom the Software is furnished to do so, subject to the following conditions:

The above copyright notice and this permission notice shall be included in all copies or substantial portions of the Software.

THE SOFTWARE IS PROVIDED "AS IS", WITHOUT WARRANTY OF ANY KIND, EXPRESS OR IMPLIED, INCLUDING BUT NOT LIMITED TO THE WARRANTIES OF MERCHANTABILITY, FITNESS FOR A PARTICULAR PURPOSE AND NONINFRINGEMENT. IN NO EVENT SHALL THE AUTHORS OR COPYRIGHT HOLDERS BE LIABLE FOR ANY CLAIM, DAMAGES OR OTHER LIABILITY, WHETHER IN AN ACTION OF CONTRACT, TORT OR OTHERWISE, ARISING FROM, OUT OF OR IN CONNECTION WITH THE SOFTWARE OR THE USE OR OTHER DEALINGS IN THE SOFTWARE.



❑ openssl-1.0.0d

Copyright (c) 1998-2011 The OpenSSL Project. All rights reserved.

Redistribution and use in source and binary forms, with or without modification, are permitted provided that the following conditions are met:

1. Redistributions of source code must retain the above copyright notice, this list of conditions and the following disclaimer.
2. Redistributions in binary form must reproduce the above copyright notice, this list of conditions and the following disclaimer in the documentation and/or other materials provided with the distribution.
3. All advertising materials mentioning features or use of this software must display the following acknowledgment:
"This product includes software developed by the OpenSSL Project for use in the OpenSSL Toolkit. (<http://www.openssl.org/>)"
4. The names "OpenSSL Toolkit" and "OpenSSL Project" must not be used to endorse or promote products derived from this software without prior written permission. For written permission, please contact openssl-core@openssl.org.
5. Products derived from this software may not be called "OpenSSL" nor may "OpenSSL" appear in their names without prior written permission of the OpenSSL Project.
6. Redistributions of any form whatsoever must retain the following acknowledgment:
"This product includes software developed by the OpenSSL Project for use in the OpenSSL Toolkit (<http://www.openssl.org/>)"

THIS SOFTWARE IS PROVIDED BY THE OpenSSL PROJECT "AS IS" AND ANY EXPRESSED OR IMPLIED WARRANTIES, INCLUDING, BUT NOT LIMITED TO, THE IMPLIED WARRANTIES OF MERCHANTABILITY AND FITNESS FOR A PARTICULAR PURPOSE ARE DISCLAIMED. IN NO EVENT SHALL THE OpenSSL PROJECT OR ITS CONTRIBUTORS BE LIABLE FOR ANY DIRECT, INDIRECT, INCIDENTAL, SPECIAL, EXEMPLARY, OR CONSEQUENTIAL DAMAGES (INCLUDING, BUT NOT LIMITED TO, PROCUREMENT OF SUBSTITUTE GOODS OR SERVICES; LOSS OF USE, DATA, OR PROFITS; OR BUSINESS INTERRUPTION) HOWEVER CAUSED AND ON ANY THEORY OF LIABILITY, WHETHER IN CONTRACT, STRICT LIABILITY, OR TORT (INCLUDING NEGLIGENCE OR OTHERWISE) ARISING IN ANY WAY OUT OF THE USE OF THIS SOFTWARE, EVEN IF ADVISED OF THE POSSIBILITY OF SUCH DAMAGE.

Данный продукт содержит шифровальное программное обеспечение, написанное Эриком Янгом (Eric Young) (ey@cryptsoft.com). Данный продукт содержит программное обеспечение, написанное Тимом Хадсоном (Tim Hudson) (tjh@cryptsoft.com).



❑ portmap-6.0

Copyright (c) 1990 The Regents of the University of California.

* All rights reserved.

* Redistribution and use in source and binary forms, with or without modification, are permitted provided that the following conditions are met:

1. Redistributions of source code must retain the above copyright notice, this list of conditions and the following disclaimer.
2. Redistributions in binary form must reproduce the above copyright notice, this list of conditions and the following disclaimer in the documentation and/or other materials provided with the distribution.
3. A ll advertising materials mentioning features or use of this software must display the following acknowledgement:
This product includes software developed by the University of California, Berkeley and its contributors.
4. Neither the name of the University nor the names of its contributors may be used to endorse or promote products derived from this software without specific prior written permission.

* THIS SOFTWARE IS PROVIDED BY THE REGENTS AND CONTRIBUTORS "AS IS" AND ANY EXPRESS OR IMPLIED WARRANTIES, INCLUDING, BUT NOT LIMITED TO, THE IMPLIED WARRANTIES OF MERCHANTABILITY AND FITNESS FOR A PARTICULAR PURPOSE ARE DISCLAIMED. IN NO EVENT SHALL THE REGENTS OR CONTRIBUTORS BE LIABLE FOR ANY DIRECT, INDIRECT, INCIDENTAL, SPECIAL, EXEMPLARY, OR CONSEQUENTIAL DAMAGES (INCLUDING, BUT NOT LIMITED TO, PROCUREMENT OF SUBSTITUTE GOODS OR SERVICES; LOSS OF USE, DATA, OR PROFITS; OR BUSINESS INTERRUPTION) HOWEVER CAUSED AND ON ANY THEORY OF LIABILITY, WHETHER IN CONTRACT, STRICT LIABILITY, OR TORT (INCLUDING NEGLIGENCE OR OTHERWISE) ARISING IN ANY WAY OUT OF THE USE OF THIS SOFTWARE, EVEN IF ADVISED OF THE POSSIBILITY OF SUCH DAMAGE.

❑ pstdint.h-0.1.12

* BSD License:

* Copyright (c) 2005-2011 Paul Hsieh

* All rights reserved.

* Redistribution and use in source and binary forms, with or without modification, are permitted provided that the following conditions are met:

1. Redistributions of source code must retain the above copyright notice, this list of conditions and the following disclaimer.
2. Redistributions in binary form must reproduce the above copyright notice, this list of conditions and the following disclaimer in the documentation and/or other materials provided with the distribution.
3. The name of the author may not be used to endorse or promote products derived from this software without specific prior written permission.

* THIS SOFTWARE IS PROVIDED BY THE AUTHOR "AS IS" AND ANY EXPRESS OR IMPLIED WARRANTIES, INCLUDING, BUT NOT LIMITED TO, THE IMPLIED WARRANTIES OF MERCHANTABILITY AND FITNESS FOR A PARTICULAR PURPOSE ARE DISCLAIMED.

* IN NO EVENT SHALL THE AUTHOR BE LIABLE FOR ANY DIRECT, INDIRECT, INCIDENTAL, SPECIAL, EXEMPLARY, OR CONSEQUENTIAL DAMAGES (INCLUDING, BUT NOT LIMITED TO, PROCUREMENT OF SUBSTITUTE GOODS OR SERVICES; LOSS OF USE, DATA, OR PROFITS; OR BUSINESS INTERRUPTION) HOWEVER CAUSED AND ON ANY THEORY OF LIABILITY, WHETHER IN CONTRACT, STRICT LIABILITY, OR TORT (INCLUDING NEGLIGENCE OR OTHERWISE) ARISING IN ANY WAY OUT OF THE USE OF THIS SOFTWARE, EVEN IF ADVISED OF THE POSSIBILITY OF SUCH DAMAGE.



❑ **rl78flash 2000.3.1**

License

=====

The MIT License (MIT)

Copyright (c) 2012 Maxim Salov

Permission is hereby granted, free of charge, to any person obtaining a copy of this software and associated documentation files (the "Software"), to deal in the Software without restriction, including without limitation the rights to use, copy, modify, merge, publish, distribute, sublicense, and/or sell copies of the Software, and to permit persons to whom the Software is furnished to do so, subject to the following conditions:

The above copyright notice and this permission notice shall be included in all copies or substantial portions of the Software.

THE SOFTWARE IS PROVIDED "AS IS", WITHOUT WARRANTY OF ANY KIND, EXPRESS OR IMPLIED, INCLUDING BUT NOT LIMITED TO THE WARRANTIES OF MERCHANTABILITY, FITNESS FOR A PARTICULAR PURPOSE AND NONINFRINGEMENT. IN NO EVENT SHALL THE AUTHORS OR COPYRIGHT HOLDERS BE LIABLE FOR ANY CLAIM, DAMAGES OR OTHER LIABILITY, WHETHER IN AN ACTION OF CONTRACT, TORT OR OTHERWISE, ARISING FROM, OUT OF OR IN CONNECTION WITH THE SOFTWARE OR THE USE OR OTHER DEALINGS IN THE SOFTWARE.

❑ **sqlite 2003.5.7**

SQLite Copyright

SQLite is in the

Public Domain

All of the code and documentation in SQLite has been dedicated to the public domain by the authors. All code authors, and representatives of the companies they work for, have signed affidavits dedicating their contributions to the public domain and originals of those signed affidavits are stored in a firesafe at the main offices of Hwaci. Anyone is free to copy, modify, publish, use, compile, sell, or distribute the original SQLite code, either in source code form or as a compiled binary, for any purpose, commercial or non-commercial, and by any means.

The previous paragraph applies to the deliverable code and documentation in SQLite - those parts of the SQLite library that you actually bundle and ship with a larger application. Some scripts used as part of the build process (for example the "configure" scripts generated by autoconf) might fall under other open-source licenses. Nothing from these build scripts ever reaches the final deliverable SQLite library, however, and so the licenses associated with those scripts should not be a factor in assessing your rights to copy and use the SQLite library.

All of the deliverable code in SQLite has been written from scratch. No code has been taken from other projects or from the open internet. Every line of code can be traced back to its original author, and all of those authors have public domain dedications on file. So the SQLite code base is clean and is uncontaminated with licensed code from other projects.



❑ **strncpy.c , v1.11**

- * Copyright (c) 1998 Todd C. Miller <Todd.Miller@courtesan.com>
- * Permission to use, copy, modify, and distribute this software for any purpose with or without fee is hereby granted, provided that the above copyright notice and this permission notice appear in all copies.
- * THE SOFTWARE IS PROVIDED "AS IS" AND THE AUTHOR DISCLAIMS ALL WARRANTIES WITH REGARD TO THIS SOFTWARE INCLUDING ALL IMPLIED WARRANTIES OF MERCHANTABILITY AND FITNESS. IN NO EVENT SHALL THE AUTHOR BE LIABLE FOR ANY SPECIAL, DIRECT, INDIRECT, OR CONSEQUENTIAL DAMAGES OR ANY DAMAGES WHATSOEVER RESULTING FROM LOSS OF USE, DATA OR PROFITS, WHETHER IN AN ACTION OF CONTRACT, NEGLIGENCE OR OTHER TORTIOUS ACTION, ARISING OUT OF OR IN CONNECTION WITH THE USE OR PERFORMANCE OF THIS SOFTWARE.

❑ **taglib-1.5**

copyright : (C) 2002 - 2008 by Scott Wheeler
email : wheeler@kde.org

"The contents of this file are subject to the Mozilla Public License Version 1.1 (the "License"); you may not use this file except in compliance with the License. You may obtain a copy of the License at <http://www.mozilla.org/MPL/>

Software distributed under the License is distributed on an "AS IS" basis, WITHOUT WARRANTY OF ANY KIND, either express or implied. See the License for the specific language governing rights and limitations under the License.

❑ **tinycl 2002.4.3**

www.sourceforge.net/projects/tinycl

Original file by Yves Berquin.

This software is provided 'as-is', without any express or implied warranty. In no event will the authors be held liable for any damages arising from the use of this software.

Permission is granted to anyone to use this software for any purpose, including commercial applications, and to alter it and redistribute it freely, subject to the following restrictions:

1. The origin of this software must not be misrepresented; you must not claim that you wrote the original software. If you use this software in a product, an acknowledgment in the product documentation would be appreciated but is not required.
2. Altered source versions must be plainly marked as such, and must not be misrepresented as being the original software.
3. This notice may not be removed or altered from any source distribution.



❑ Tremor

<http://wiki.xiph.org/index.php/Tremor>

Copyright (c) 2002, Xiph.org Foundation

Redistribution and use in source and binary forms, with or without modification, are permitted provided that the following conditions are met:

1. Redistributions of source code must retain the above copyright notice, this list of conditions and the following disclaimer.
2. Redistributions in binary form must reproduce the above copyright notice, this list of conditions and the following disclaimer in the documentation and/or other materials provided with the distribution.
3. Neither the name of the Xiph.org Foundation nor the names of its contributors may be used to endorse or promote products derived from this software without specific prior written permission.

THIS SOFTWARE IS PROVIDED BY THE COPYRIGHT HOLDERS AND CONTRIBUTORS "AS IS" AND ANY EXPRESS OR IMPLIED WARRANTIES, INCLUDING, BUT NOT LIMITED TO, THE IMPLIED WARRANTIES OF MERCHANTABILITY AND FITNESS FOR A PARTICULAR PURPOSE ARE DISCLAIMED. IN NO EVENT SHALL THE FOUNDATION OR CONTRIBUTORS BE LIABLE FOR ANY DIRECT, INDIRECT, INCIDENTAL, SPECIAL, EXEMPLARY, OR CONSEQUENTIAL DAMAGES (INCLUDING, BUT NOT LIMITED TO, PROCUREMENT OF SUBSTITUTE GOODS OR SERVICES; LOSS OF USE, DATA, OR PROFITS; OR BUSINESS INTERRUPTION) HOWEVER CAUSED AND ON ANY THEORY OF LIABILITY, WHETHER IN CONTRACT, STRICT LIABILITY, OR TORT (INCLUDING NEGLIGENCE OR OTHERWISE) ARISING IN ANY WAY OUT OF THE USE OF THIS SOFTWARE, EVEN IF ADVISED OF THE POSSIBILITY OF SUCH DAMAGE.

❑ zlib

<http://www.zlib.net/>

zlib.h -- interface of the 'zlib' general purpose compression library version 1.2.3, July 18th, 2005

Copyright (C) 1995-2004 Jean-loup Gailly and Mark Adler

This software is provided 'as-is', without any express or implied warranty. In no event will the authors be held liable for any damages arising from the use of this software.

Permission is granted to anyone to use this software for any purpose, including commercial applications, and to alter it and redistribute it freely, subject to the following restrictions:

1. The origin of this software must not be misrepresented; you must not claim that you wrote the original software. If you use this software in a product, an acknowledgment in the product documentation would be appreciated but is not required.
2. Altered source versions must be plainly marked as such, and must not be misrepresented as being the original software.
3. This notice may not be removed or altered from any source distribution.

Жан-Луи Гаили (Jean-loup Gailly) jloup@gzip.org, Марк Адлер (Mark Adler) madler@alumni.caltech.edu



- ❑ **Программное обеспечение Spotify используется в соответствии с лицензиями третьих лиц, для получения дополнительной информации см.:**

www.spotify.com/connect/third-party-licenses



DENON[®]

www.denon.com

3520 10712 00ADB

Copyright © 2019 D&M Holdings Inc. All Rights Reserved.