

ADVANCE  
PARIS

A10 | APEX

30<sup>TH</sup> EDITION

# РУКОВОДСТВО ПО ЭКСПЛУАТАЦИИ

версия 5 - январь 2026

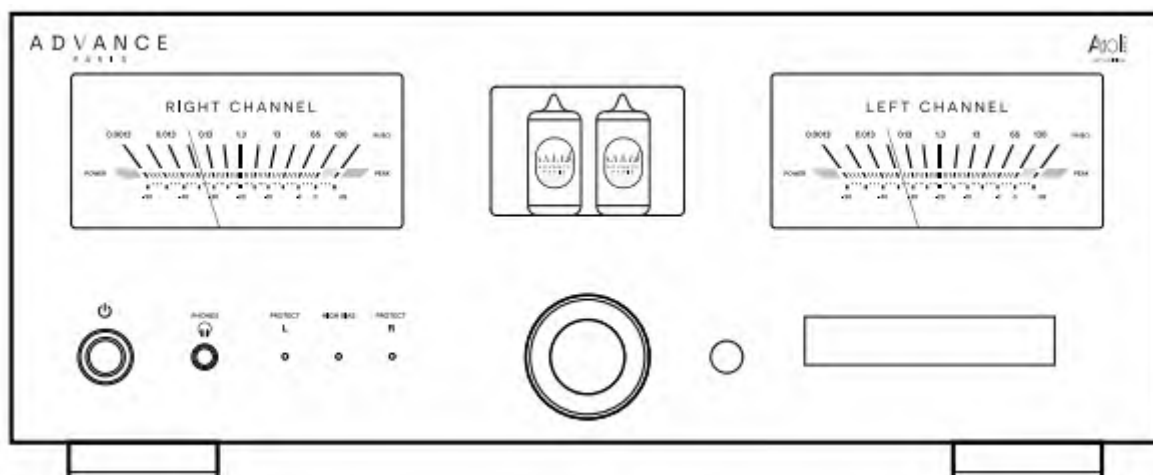



# НА РУССКОМ ЯЗЫКЕ

## РУКОВОДСТВО ПО ЭКСПЛУАТАЦИИ

Команда Advance Paris благодарит вас за выбор усилителя A10 APEX.

Чтобы наиболее эффективно использовать устройство и обеспечить его оптимальное функционирование, внимательно изучите настоящее руководство по эксплуатации, прежде чем приступить к использованию усилителя.

По окончании изучения данного руководства мы рекомендуем сохранить его, чтобы иметь возможность обратиться к нему в будущем. Данное руководство пользователя также можно найти на странице изделия A10 APEX на веб-сайте Advance Paris.

# Содержание

## Содержание

Комплектующие .....	5
---------------------	---

## Описание

Передняя панель .....	7
Задняя панель .....	8
Пульт дистанционного управления .....	9

## Соединения

Подключение динамиков .....	11-13
Подключение сабвуфера .....	14
Подключение телевизора .....	15
Система домашнего кинотеатра .....	16-17
Подключение проигрывателя виниловых пластинок .....	18
Подключение источника .....	19
Подключение компьютера .....	20
Подключение по Bluetooth .....	21
Подключение записывающего устройства .....	22
Подключение проводной гарнитуры .....	23
Подключение внешнего усилителя .....	24
Включение изделия одновременно с усилителем .....	25
Подключение сетевого шнура .....	26

## Использование

Включение .....	28
Пробуждение из режима ожидания .....	29
Выбор входа .....	30
Регулировка громкости. ....	31
Отключение звука .....	32
Использование устройства, подключенного к A-BTC .....	33
Использование гарнитуры Bluetooth с A-BTC .....	34
Воспроизведение звука с телевизора .....	35
Использование APEX в качестве усилителя мощности .....	36
Использование проигрывателя виниловых пластинок .....	37

## Настройки

Вход в меню настроек с помощью пульта дистанционного управления .....	39
Вход в меню настроек с помощью многофункционального регулятора .....	40
Настройка выхода колонок (A/B) .....	41
Настройка выхода сабвуфера .....	42
Настройка динамиков при использовании Bluetooth-наушников .....	43
Регулировка яркости. ....	44
Настройка автоматического режима ожидания .....	45
Настройка тона и баланса .....	46
Регулировка тонокомпенсации .....	47
Регулировка громкости при запуске .....	48
Отключение подсветки кнопки режима ожидания .....	49
Регулировка емкости (вход PHONO) .....	50
Отключение управления HDMI CEC .....	51
Настройка высокого смещения .....	52
Сброс настроек .....	53

## Обновление / часто задаваемые вопросы

Информация о встроенном программном обеспечении .....	55
Обновление .....	56
Часто задаваемые вопросы .....	57

## Приложения

Глоссарий .....	59-61
Размеры/вес .....	62
Технические характеристики .....	63



СОДЕРЖАНИЕ

ОПИСАНИЕ

ПОДКЛЮЧЕНИЕ

ИСПОЛЬЗОВАНИЕ

НАСТРОЙКИ

ЧАСТО ЗАДАВАЕМЫЕ ВОПРОСЫ

ПРИЛОЖЕНИЯ

# Комплектующие

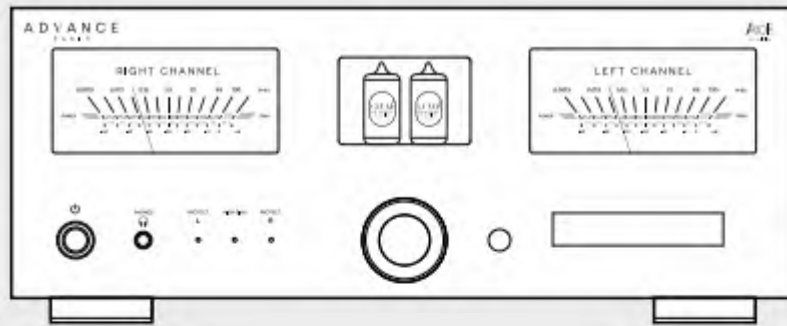

A10 APEX



Сетевой шнур



Пульт дистанционного управления REM-19



Краткое руководство



Указания по технике безопасности

ПЕРЕДНЯЯ ПАНЕЛЬ



ЗАДНЯЯ ПАНЕЛЬ



пду





СОДЕРЖАНИЕ

ОПИСАНИЕ

ПОДКЛЮЧЕНИЕ

ИСПОЛЬЗОВАНИЕ

НАСТРОЙКИ

ЧАСТО ЗАДАВАЕМЫЕ  
ВОПРОСЫ

ПРИЛОЖЕНИЯ

**Передняя панель .....7**

**Задняя панель .....8**

**Пульт дистанционного управления .....9**

ПЕРЕДНЯЯ ПАНЕЛЬ



ЗАДНЯЯ ПАНЕЛЬ



ПДУ





# Передняя панель



Прежде чем устанавливать HiFi систему, отключите устройство от источника питания.

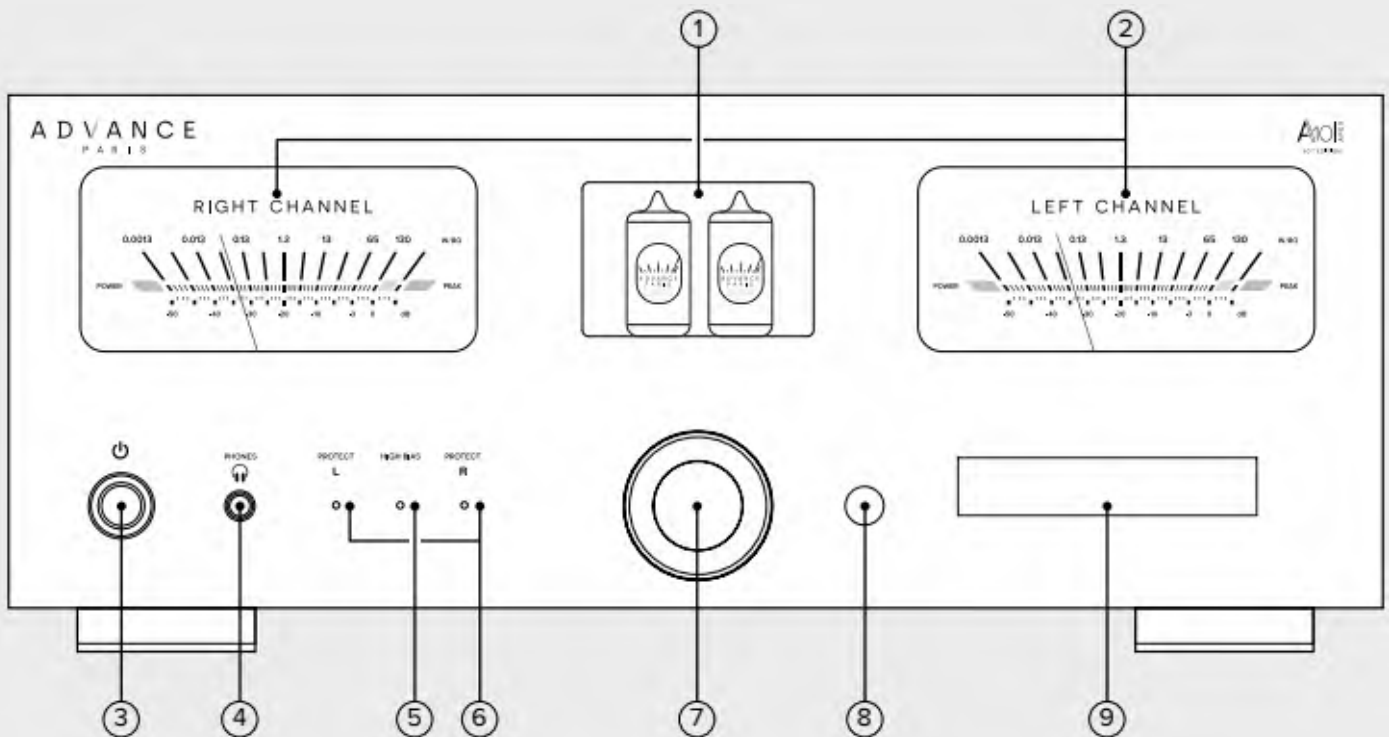

Нажав и удерживая многофункциональный регулятор более одной секунды, можно получить доступ к различным меню настроек усилителя APEX.

Поворачивая многофункциональный регулятор, можно прокручивать различные пункты меню настроек. Чтобы получить доступ к определенной настройке, необходимо кратковременно нажать на многофункциональный регулятор.

Чтобы вернуться на предыдущий уровень, необходимо нажать и удерживать многофункциональный регулятор.

- ① Лампы
- ② Индикатор уровня громкости
- ③ Кнопка перехода в режим ожидания
- ④ 6,35 мм разъем для наушников
- ⑤ Высокое смещение
- ⑥ Защитные диоды (Protect L и Protect R)
- ⑦ Многофункциональный регулятор (громкость / выбор входа / регулировка)
- ⑧ Инфракрасный приемник
- ⑨ Дисплей

ПЕРЕДНЯЯ ПАНЕЛЬ



ЗАДНЯЯ ПАНЕЛЬ



пду





# Задняя панель

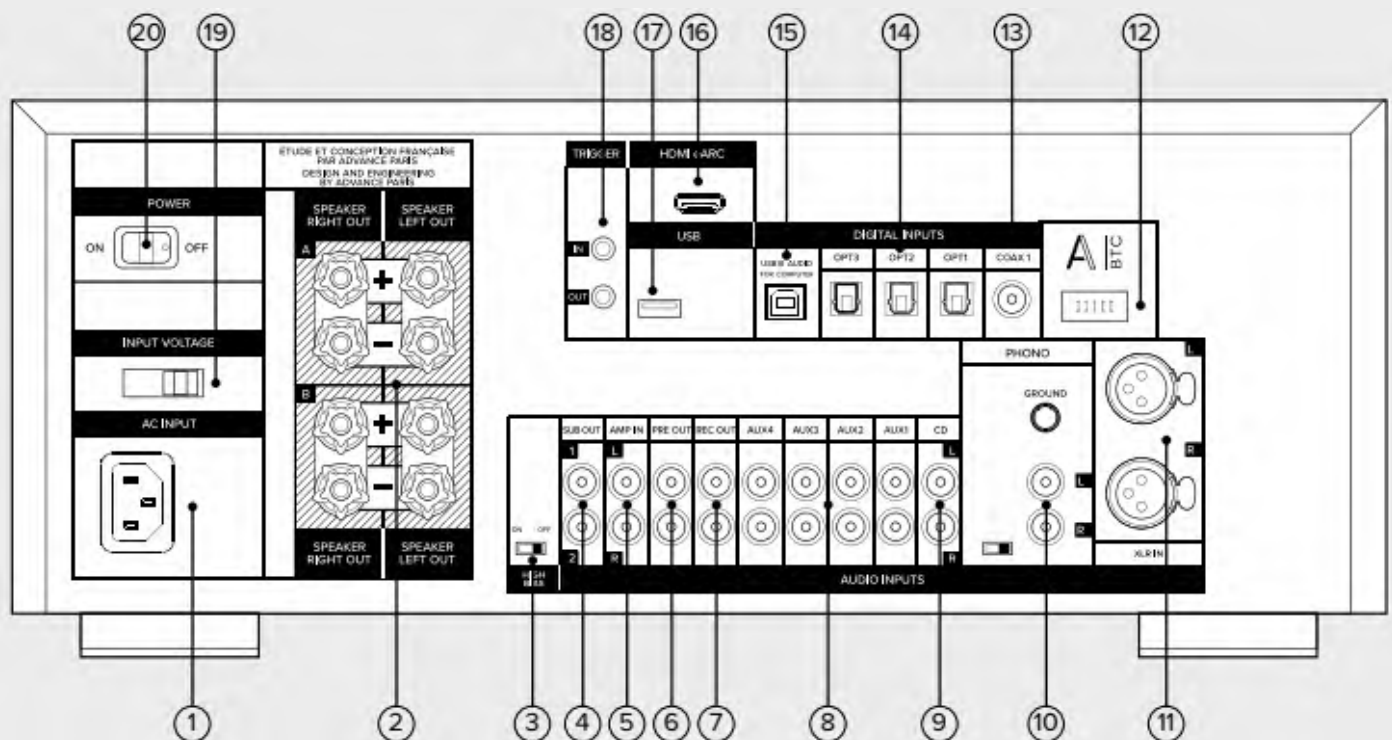

- |                                     |   |                                  |
|-------------------------------------|---|----------------------------------|
| ① Сетевая розетка                   | ⑧ Входы AUX (X4)  | ⑭ Оптические цифровые входы (X3) |
| ② Клемма колонки A/Клемма колонки B | ⑨ Вход для CD-проигрывателя                                   | ⑮ Порт USB для компьютера        |
| ③ Настройка высокого смещения       | ⑩ Вход MM для проигрывателя виниловых пластинок с заземлением | ⑯ HDMI eARC                      |
| ④ Выходы сабвуфера (X2)             | ⑪ Вход XLR  | ⑰ USB ТОЛЬКО для обновления      |
| ⑤ Вход AMP-IN                       | ⑫ Соединение A-BTC  | ⑱ Trigger IN-OUT                 |
| ⑥ Выход предварительного усилителя  | ⑬ Коаксиальный цифровой вход                                  | ⑲ Выбор напряжения (115 – 230 В) |
| ⑦ Выход для записи                  |   | ⑳ Сетевой выключатель            |

ПЕРЕДНЯЯ ПАНЕЛЬ



ЗАДНЯЯ ПАНЕЛЬ



ПДУ





# Пульт дистанционного управления



Во избежание повреждения пульта дистанционного управления или протечки батареек:

- Не используйте одновременно новые и б/у батарейки или батарейки разных типов.
- Вынимайте батарейки в случае длительного перерыва в использовании.
- В случае утечки очистите отсек перед заменой батареек.

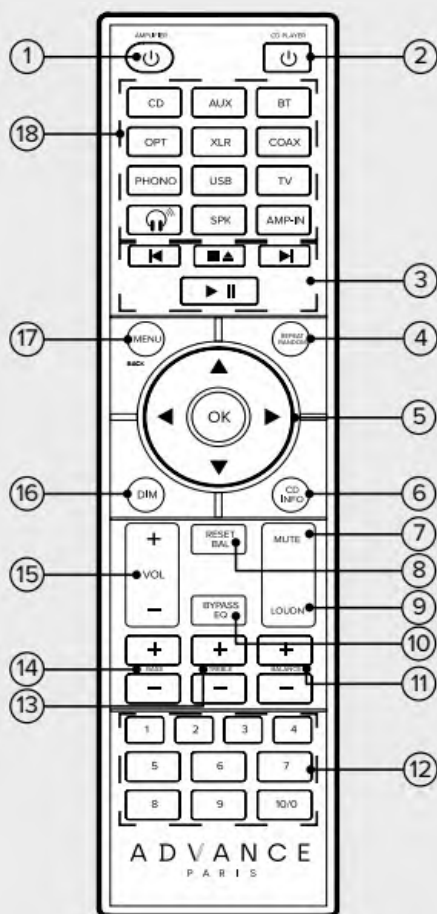

- ① Включение/выключение
- ⑤ ОК = выбрать
- Стрелки = следующий/предыдущий
- ⑦ Отключение звука
- ⑧ Сброс баланса
- ⑨ Тонкомпенсация
- ⑩ Деактивация эквалайзера
- ⑪ Регулировка баланса
- ⑬ Регулировка высоких частот
- ⑭ Регулировка низких частот
- ⑮ Регулировка громкости
- ⑯ Регулировка яркости
- ⑰ Меню
- ⑱ Выбор источника сигнала

Кнопки под номерами

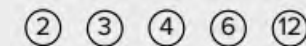

используются только для CD-проигрывателя ACD APEX



Откройте задний отсек и вставьте 2 батарейки AAA\*, соблюдая полярность.

\* батарейки не входят в комплект поставки

Примерно 6 м, угол 30 градусов с каждой стороны, ИК-приемник расположен посередине между кнопкой регулировки громкости и дисплеем.

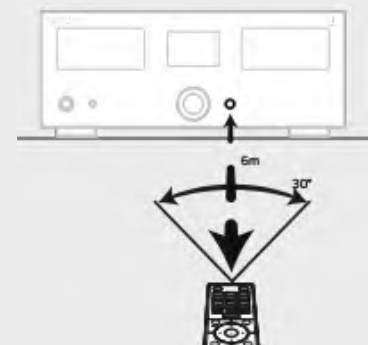

ПЕРЕДНЯЯ ПАНЕЛЬ



ЗАДНЯЯ ПАНЕЛЬ



пду





СОДЕРЖАНИЕ	ОПИСАНИЕ	<b>ПОДКЛЮЧЕНИЕ</b>	ИСПОЛЬЗОВАНИЕ	НАСТРОЙКИ	ЧАСТО ЗАДАВАЕМЫЕ ВОПРОСЫ	ПРИЛОЖЕНИЯ
------------	----------	--------------------	---------------	-----------	--------------------------	------------

Убедитесь, что рабочее напряжение правильно установлено на задней панели вашего усилителя и соответствует напряжению в вашей стране.

Пожалуйста, подключите все источники сигнала **ДО** подключения усилителя к сети.



Подключение источников при включенном усилителе может подвергнуть колонки воздействию громкого шума и вывести их из строя.

Колонки .....	11-13
Сабвуфер .....	14
Телевизор .....	15
Домашний кинотеатр .....	16-17
Проигрыватель виниловых пластинок .....	18
Источники аудио .....	19
Компьютер .....	20
Bluetooth .....	21
Записывающее устройство .....	22
Проводная гарнитура .....	23
Внешний усилитель .....	24
Одновременное включение .....	25
Сетевой шнур .....	26





# Колонки

## Подготовка кабеля

Клеммы вашего усилителя APEX подходят для использования зачищенных кабелей, наконечников типа «лопатка» и штекеров типа «банан».

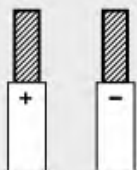

Для подключения **зачищенных кабелей** необходимо удалить 1 см оболочки кабеля. Открутите клеммные колодки до появления отверстий в оси клеммной колодки. Вставьте зачищенный кабель и убедитесь, что медные жилы не соприкасаются с соседней клеммной колодкой.

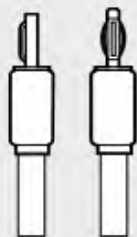

Чтобы подключить **кабели с помощью штекеров типа «банан»**, необходимо снять красные и черные заглушки в центре клемм. Затем подключите различные акустические кабели, соблюдая полярность (красный + и черный -) и стороны (левая и правая).

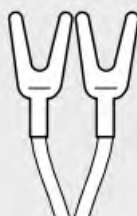

Чтобы подключить **кабели с помощью наконечников типа «лопатка»**, открутите каждую клеммную колодку и вставьте в них наконечники. Затем закрутите клеммные колодки обратно, следя за тем, чтобы наконечники типа «лопатка» не касались друг друга.



пду





# Колонки

## Выход А и выход В для подключения колонок

Усилитель может работать в двух различных зонах: выход А и выход В.

### ЗОНА А

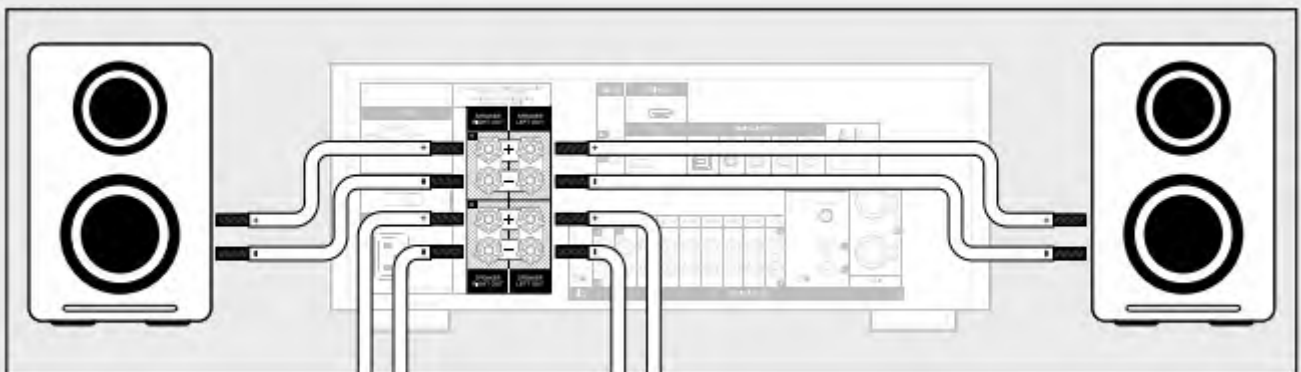

### ЗОНА В



Эти выходы передают один и тот же сигнал. Можно активировать выход А, выход В или оба выхода одновременно.

При одновременном использовании обоих выходов необходимо обеспечить подключение колонок с импедансом **не менее 8 Ом**.

*Порядок настройки выхода для колонок см. в разделе «Настройки».*



ПЕРЕДНЯЯ ПАНЕЛЬ



ЗАДНЯЯ ПАНЕЛЬ



пду



# Колонки

## Бивайринг

Некоторые колонки имеют возможность подключения по схеме бивайринг. Для подключения по схеме бивайринг необходимо проложить сдвоенные кабели между усилителем APEX и колонками.

Для этого можно удвоить соединения на клеммной колодке А (или клеммной колодке В) или использовать выходы А и В.

Также необходимо снять перемычки с клемм на колонках (см. руководство по эксплуатации колонок).

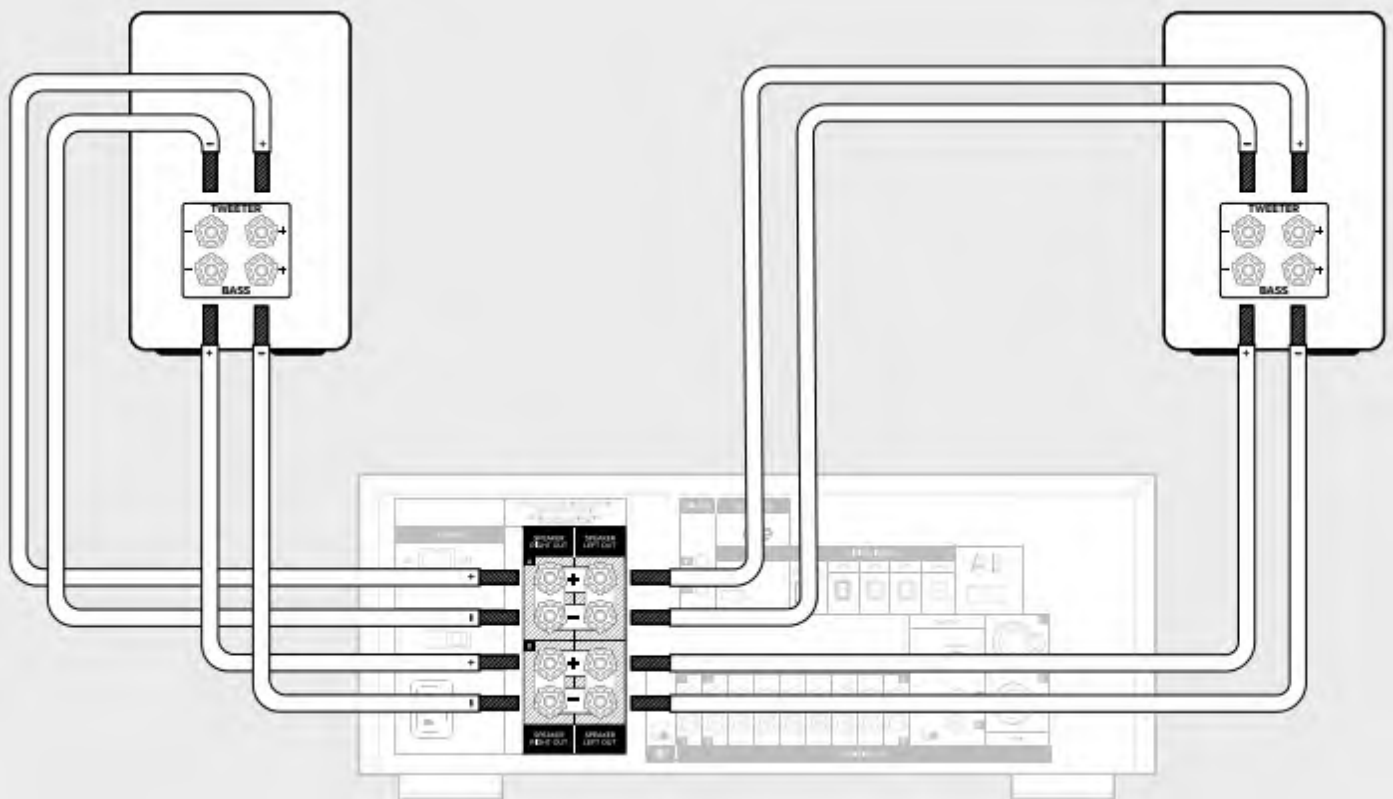

Порядок настройки выхода для колонок см. в разделе «Настройки».

ПЕРЕДНЯЯ ПАНЕЛЬ



ЗАДНЯЯ ПАНЕЛЬ



ПДУ



СОДЕРЖАНИЕ	ОПИСАНИЕ	<b>ПОДКЛЮЧЕНИЕ</b>	ИСПОЛЬЗОВАНИЕ	НАСТРОЙКИ	ЧАСТО ЗАДАВАЕМЫЕ ВОПРОСЫ	ПРИЛОЖЕНИЯ
------------	----------	--------------------	---------------	-----------	--------------------------	------------

# Сабвуфер

## Подключение сабвуферов

Усилитель APEX оснащен двойным выходом для сабвуферов. Можно подключить один сабвуфер или два сабвуфера.

Для подключения одного сабвуфера можно использовать любой выход (1 или 2). В меню настроек сабвуфера усилитель должен быть установлен в режим МОНО.

При подключении двух сабвуферов можно использовать их в режиме МОНО или СТЕРЕО. Выход 1 соответствует левой стороне, а выход 2 — правой.

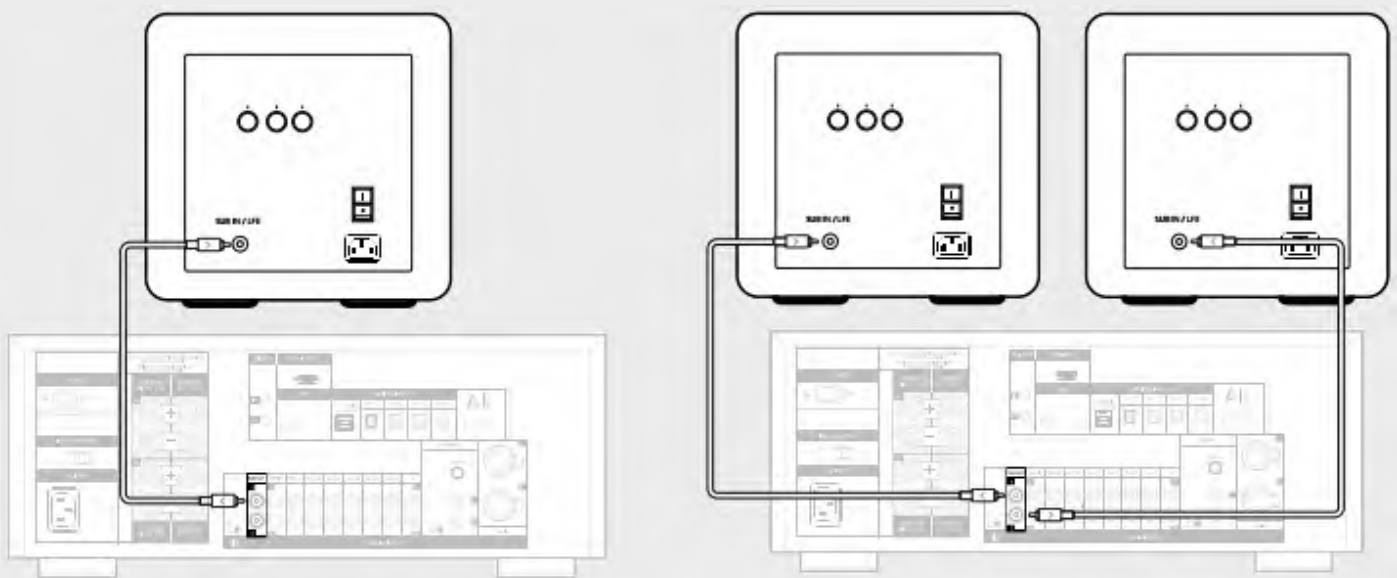

*Настройку выходов сабвуфера см. в разделе «Настройки».*





# Телевизор

## Разъем HDMI eARC

Усилитель APEX значительно улучшает звучание телевизора, позволяя использовать ваши колонки вместо встроенных динамиков телевизора при его просмотре.

Чтобы воспользоваться этой функцией, просто подключите кабель HDMI между усилителем APEX и разъемом HDMI ARC (или eARC) на телевизоре.

Для управления питанием, режимом ожидания и громкостью усилителя APEX можно также использовать только пульт дистанционного управления телевизора.

**ПРИМЕЧАНИЕ:** Ваш усилитель APEX совместим только со стереосигналами (и не совместим с многоканальными устройствами).

**ПРИМЕЧАНИЕ:** Если вы измените вход с HDMI на усилителе APEX, он больше не будет отвечать на команды, направляемые телевизором.

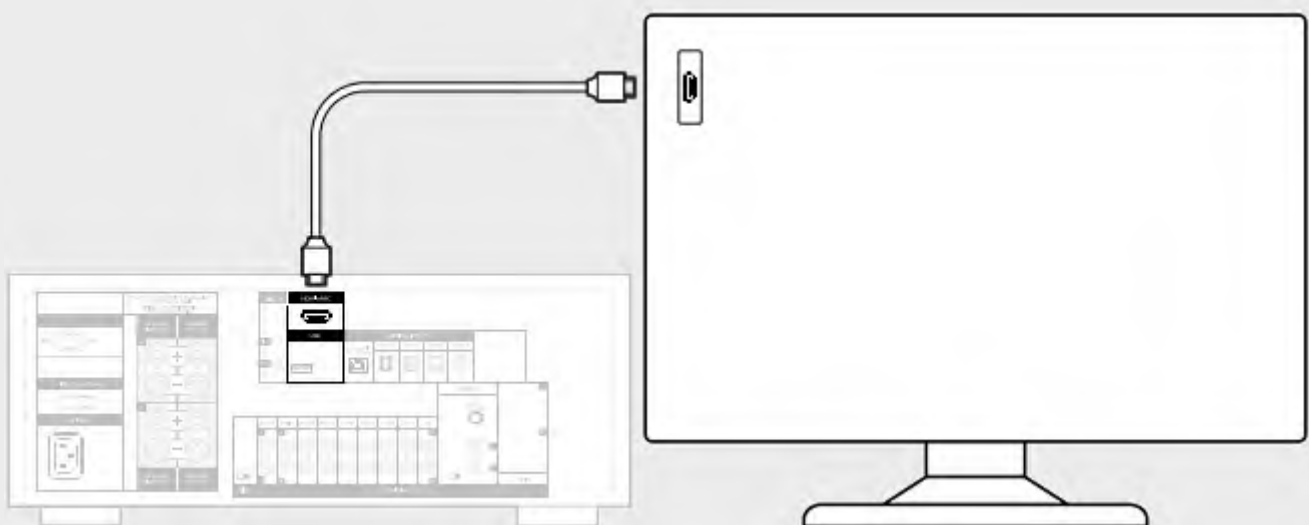

ПЕРЕДНЯЯ ПАНЕЛЬ



ЗАДНЯЯ ПАНЕЛЬ



пду





# Домашний кинотеатр

## Разъем AMP-IN

Чтобы использовать усилитель APEX в качестве усилителя мощности с усилителем домашнего кинотеатра, подключите их с помощью разъемов AMP-IN на задней панели. Это соединение позволяет системе домашнего кинотеатра управлять усилением фронтальных колонок, гарантируя при этом качество звука вашего усилителя APEX.

Подключите фронтальные выходы PRE-OUT (Front L/R) усилителя домашнего кинотеатра к входам AMP-IN усилителя APEX с помощью кабеля RCA.

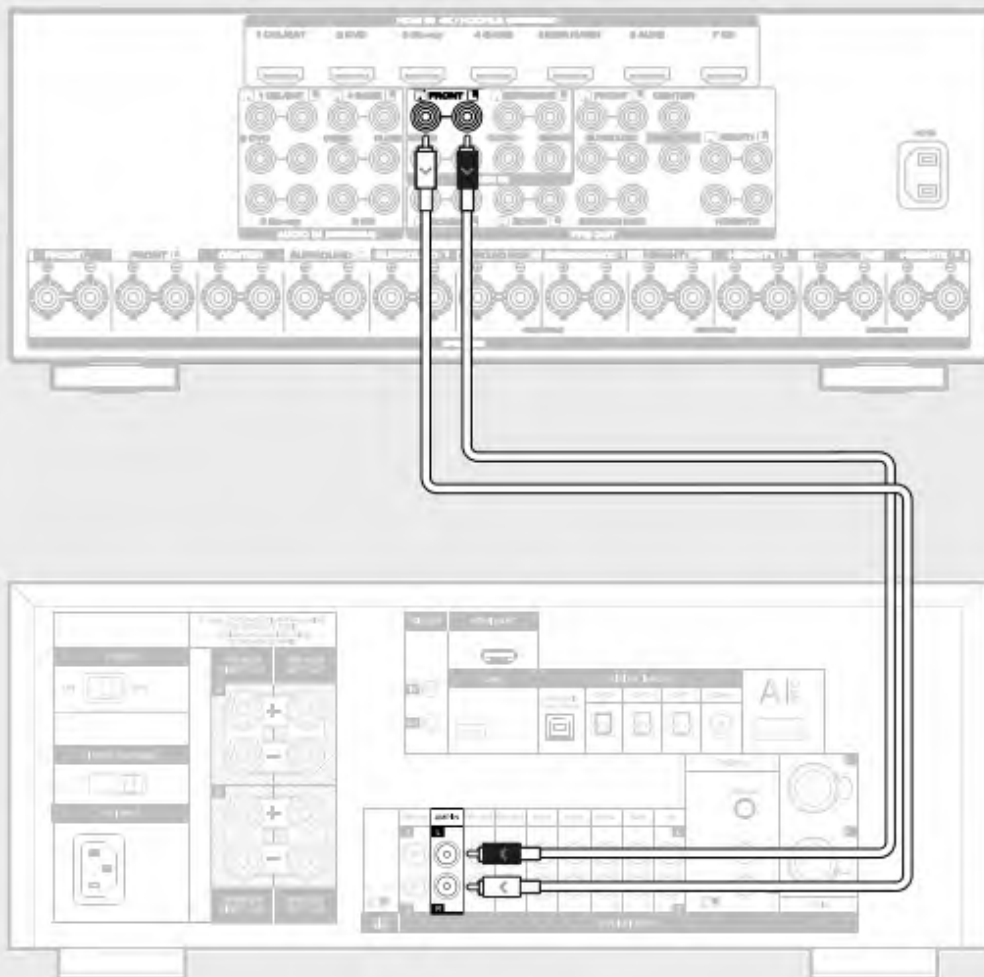

ПЕРЕДНЯЯ ПАНЕЛЬ



ЗАДНЯЯ ПАНЕЛЬ



пду





# Домашний кинотеатр

## Разъем Trigger IN

При использовании усилителя APEX в качестве усилителя мощности, подключенного к усилителю домашнего кинотеатра, можно автоматизировать включение и перевод усилителя APEX в режим ожидания с помощью 3,5-мм монофонического кабеля (не входит в комплект) между триггерными разъемами двух устройств. Необходимо проверить, есть ли этот разъем у вашего усилителя домашнего кинотеатра (см. его руководство).

Необходимо использовать разъем Trigger IN на усилителе APEX. Необходимо использовать разъем Trigger OUT на усилителе домашнего кинотеатра.

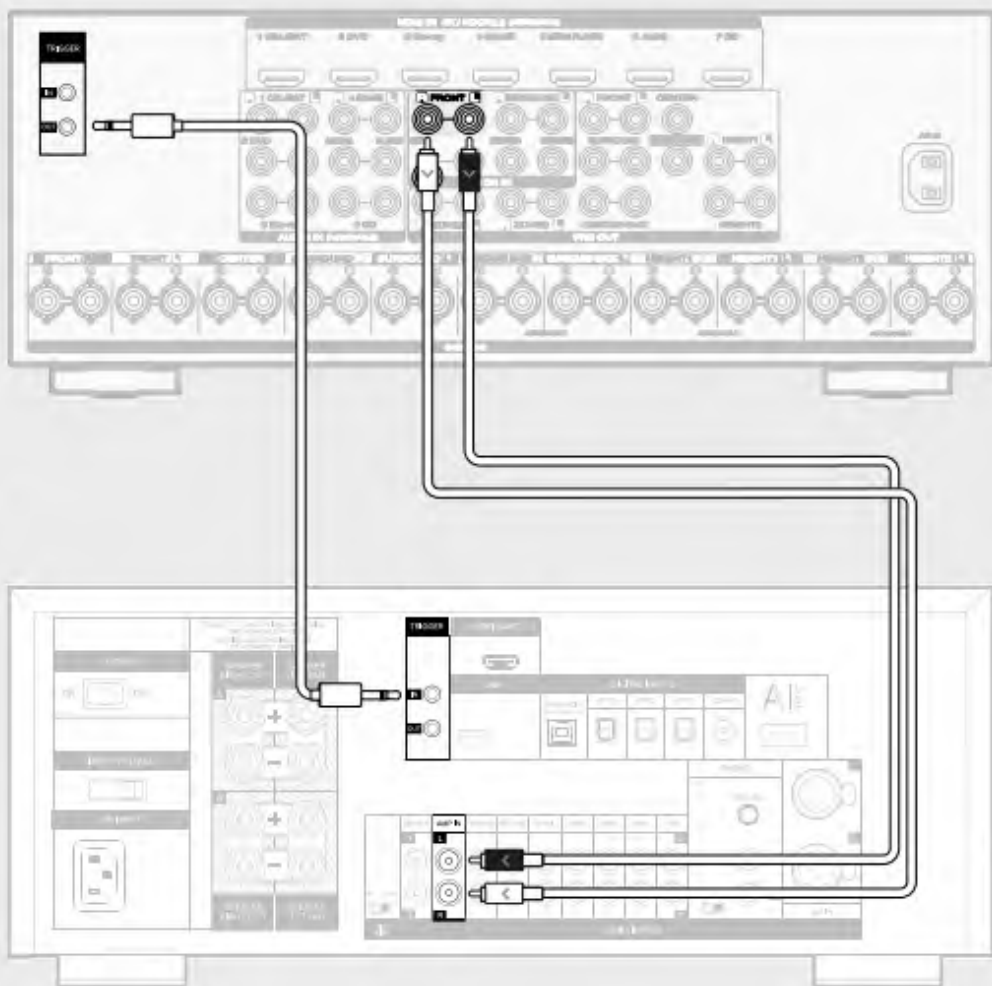

ПЕРЕДНЯЯ ПАНЕЛЬ



ЗАДНЯЯ ПАНЕЛЬ



пду





# Проигрыватель ВИНИЛОВЫХ ПЛАСТИНОК

## Разъем Phono

Чтобы максимально насладиться звуком от проигрывателя, подключите его непосредственно ко входу Phono на усилителе АРЕХ. Этот вход специально рассчитан на звукосниматели с подвижным магнитом (ММ) и включает предварительный усилитель RIAA, необходимый для корректного воспроизведения виниловых пластинок.

Также подключите кабель заземления от вашего проигрывателя, чтобы устранить гудение.

**ПРИМЕЧАНИЕ:** Важно выключить усилитель АРЕХ при выполнении подключения. Подключение источников при включенном усилителе может подвергнуть колонки воздействию громкого шума и вывести их из строя.

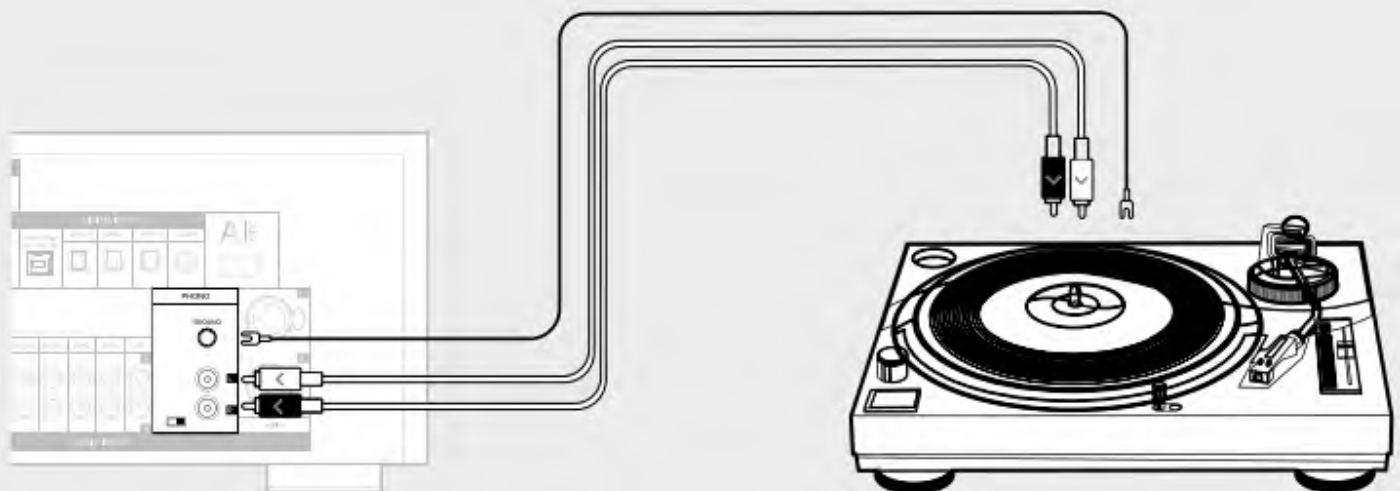

*Настройку емкости входа ММ для проигрывателя см. в разделе «Настройки».*



пду





СОДЕРЖАНИЕ	ОПИСАНИЕ	<b>ПОДКЛЮЧЕНИЕ</b>	ИСПОЛЬЗОВАНИЕ	НАСТРОЙКИ	ЧАСТО ЗАДАВАЕМЫЕ ВОПРОСЫ	ПРИЛОЖЕНИЯ
------------	----------	--------------------	---------------	-----------	--------------------------	------------

# Источники сигнала



**ВНИМАНИЕ:** Не подключайте никакие источники сигнала ко входу AMP-IN. Это может привести к возникновению высокого уровня шума в ваших колонках и их поломке.

## АНАЛОГОВЫЕ ВХОДЫ

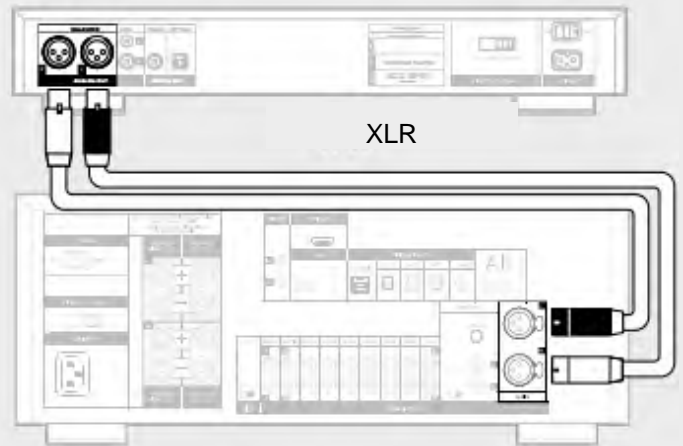
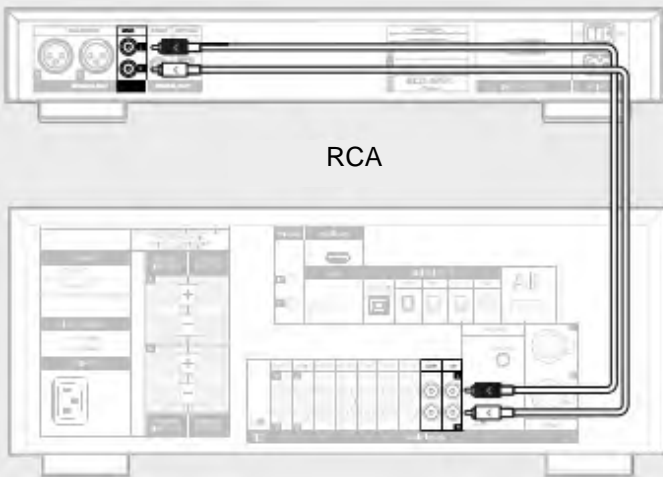

## ЦИФРОВЫЕ ВХОДЫ

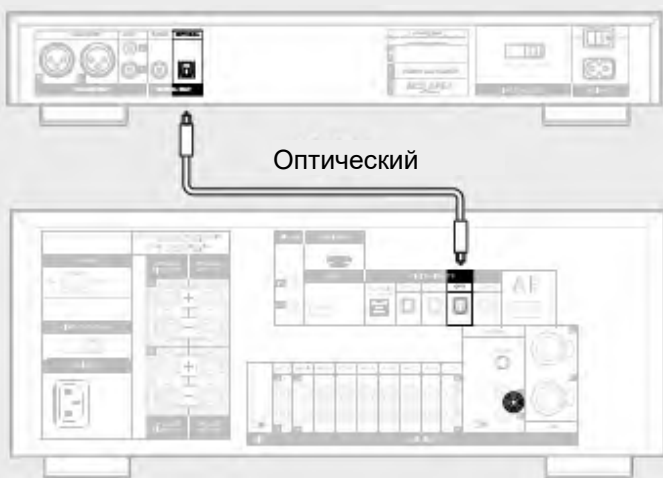



СОДЕРЖАНИЕ

ОПИСАНИЕ

ПОДКЛЮЧЕНИЕ

ИСПОЛЬЗОВАНИЕ

НАСТРОЙКИ

ЧАСТО ЗАДАВАЕМЫЕ  
ВОПРОСЫ

ПРИЛОЖЕНИЯ

# Компьютер

## Вход USB типа B

Совместим с Apple OS и Windows 10-11 без необходимости установки драйверов на компьютер. Характеристики USB 2.0 до 24 бит/192 кГц. Совместимость с DSD 64, 128 и 256.

Выберите аудиовыход Advance Paris на вашем компьютере в настройках звуковой карты.

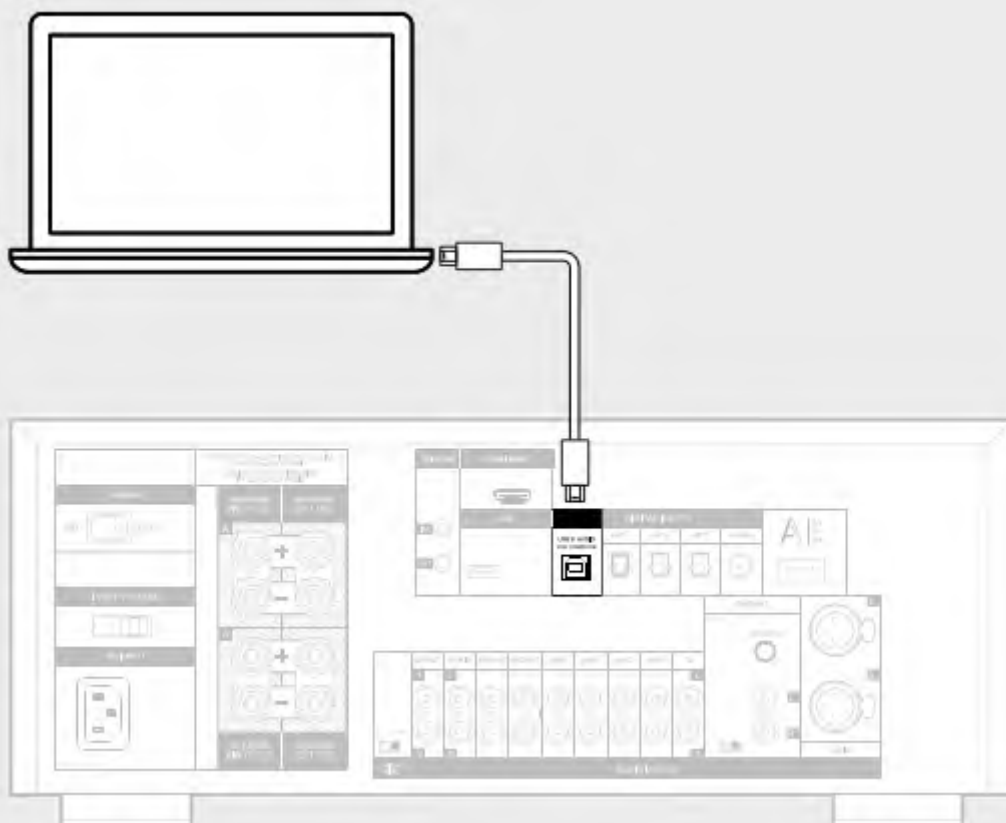

ПЕРЕДНЯЯ ПАНЕЛЬ



ЗАДНЯЯ ПАНЕЛЬ



пду





# Bluetooth

## Аудиовход A-BTC

Чтобы подключить источник Bluetooth к усилителю APEX, вам понадобится изделие Advance Paris A-BTC (приобретается отдельно). A-BTC вставляется в специальный разъем, расположенный на задней панели усилителя APEX (усилитель APEX должен быть выключен с помощью сетевого выключателя).

Чтобы подключить Bluetooth-наушники, необходимо использовать изделие Advance Paris A-BTC. A-BTC вставляется в специальный разъем, расположенный на задней панели усилителя APEX (усилитель APEX должен быть выключен с помощью сетевого выключателя).

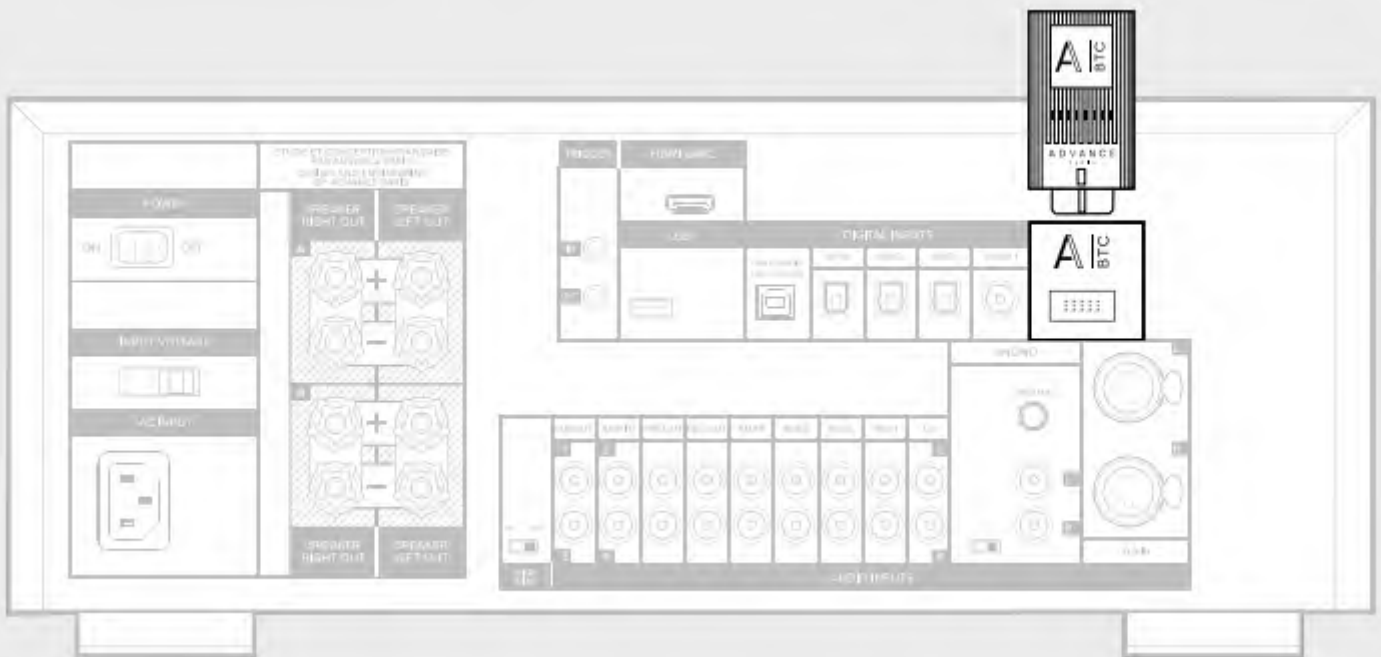

*Более подробную информацию см. в разделе «Использование».*

ПЕРЕДНЯЯ ПАНЕЛЬ



ЗАДНЯЯ ПАНЕЛЬ



пду





# Записывающее устройство

## Разъем REC-OUT

К разъему REC-OUT можно подключить записывающее устройство.





# Проводная гарнитура

Подключите проводные наушники к разъему 6,35 мм на передней панели усилителя APEX.

Выходы колонок отключаются, если к передней панели подключены наушники.

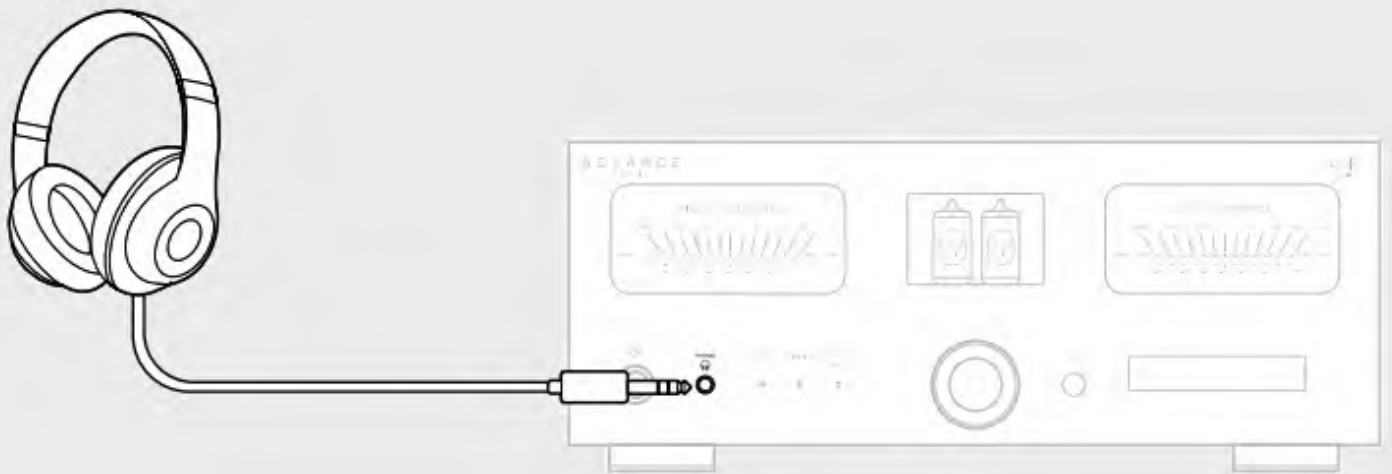

ПЕРЕДНЯЯ ПАНЕЛЬ



ЗАДНЯЯ ПАНЕЛЬ



пду





# Внешний усилитель

## Разъем PRE-OUT

К усилителю APEX можно подключить монофонический или стереофонический усилитель мощности. Это позволяет увеличить мощность и повысить качество звука в зависимости от используемых акустических систем.

Выходы PRE-OUT усилителя APEX необходимо подключить к входам усилителя мощности с помощью кабеля RCA.

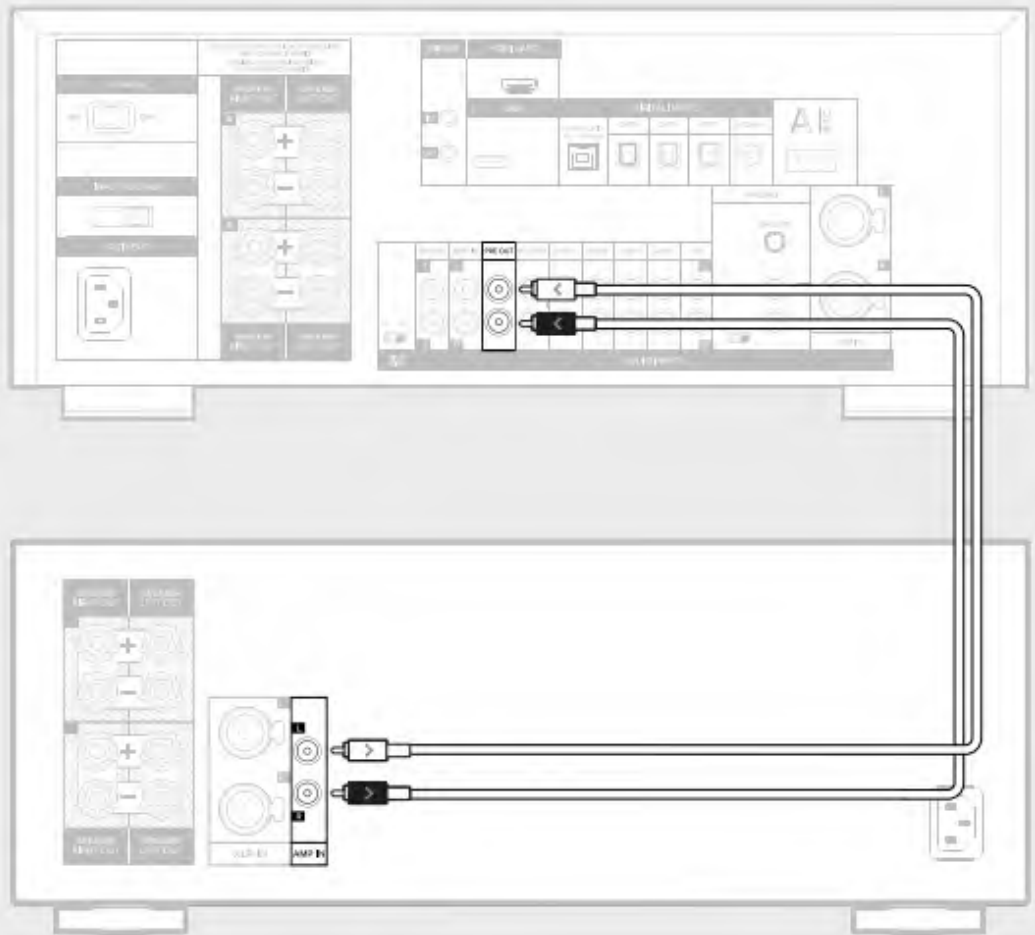

**ПРИМЕЧАНИЕ:** Колонки будут подключены к вашему внешнему усилителю мощности (не к усилителю APEX).



пду





# Одновременное включение

## Разъем Trigger OUT

При включении усилителя APEX можно активировать устройство стороннего производителя. Для этого устройство стороннего производителя должно быть оснащено разъемом Trigger IN.

Подключите 3,5-мм монофонический кабель (не входит в комплект) между разъемом Trigger OUT на усилителе APEX и разъемом Trigger IN на вашем устройстве.

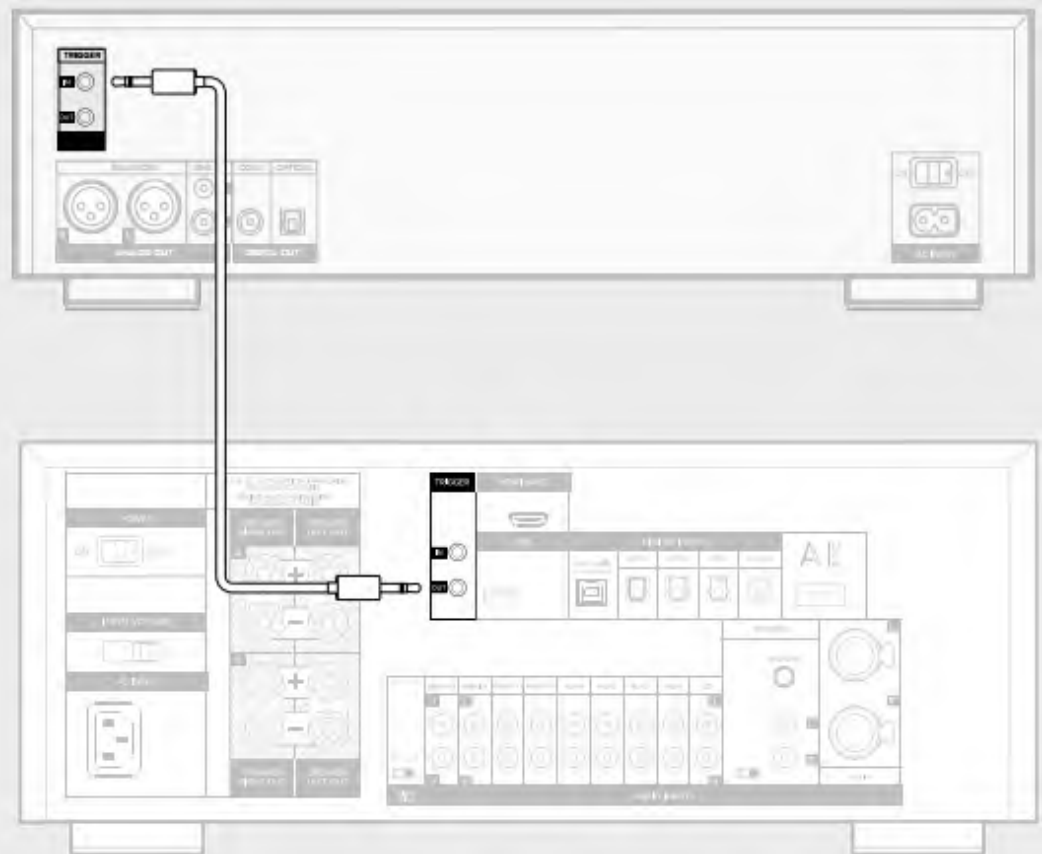

ПЕРЕДНЯЯ ПАНЕЛЬ



ЗАДНЯЯ ПАНЕЛЬ



пду





# Сетевой шнур

**ПРИМЕЧАНИЕ:** Важно проверить настройки напряжения (1) перед подключением сетевого шнура (2). Невыполнение данного требования и подача на усилитель неправильного напряжения может привести к повреждению усилителя APEX. **ОСТОРОЖНО!**

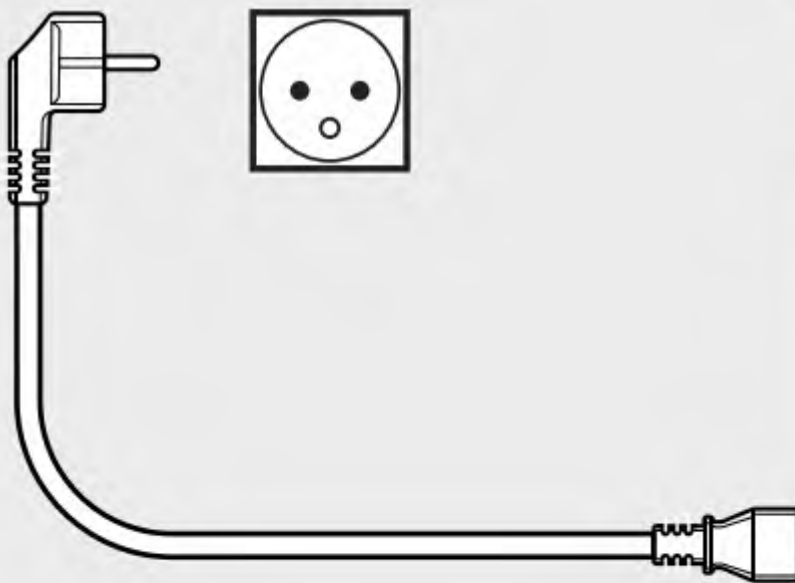

Проверка напряжения

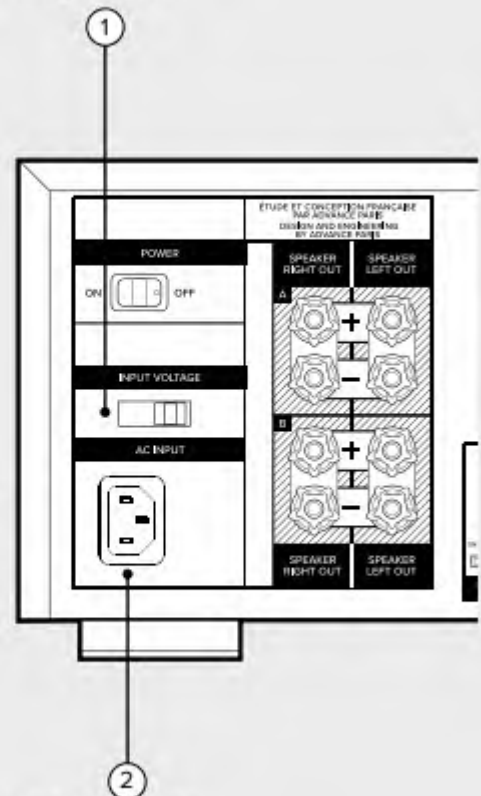

Подключение шнура

ПЕРЕДНЯЯ ПАНЕЛЬ



ЗАДНЯЯ ПАНЕЛЬ



пду





СОДЕРЖАНИЕ	ОПИСАНИЕ	ПОДКЛЮЧЕНИЕ	<b>ИСПОЛЬЗОВАНИЕ</b>	НАСТРОЙКИ	ЧАСТО ЗАДАВАЕМЫЕ ВОПРОСЫ	ПРИЛОЖЕНИЯ
------------	----------	-------------	----------------------	-----------	--------------------------	------------

<b>Включение .....</b>	<b>28</b>
<b>Пробуждение из режима ожидания .....</b>	<b>29</b>
<b>Выбор входа .....</b>	<b>30</b>
<b>Регулировка громкости .....</b>	<b>31</b>
<b>Отключение звука .....</b>	<b>32</b>
<b>Подключение устройств по Bluetooth с помощью A-BTС .....</b>	<b>33</b>
<b>Гарнитура Bluetooth с A-BTС .....</b>	<b>34</b>
<b>Воспроизведение звука с телевизора .....</b>	<b>35</b>
<b>Использование усилителя APEX в качестве усилителя мощности.....</b>	<b>36</b>
<b>Использование проигрывателя виниловых пластинок .....</b>	<b>37</b>





# Включение

## Выключатель на задней панели

Чтобы использовать усилитель APEX, необходимо установить сетевой выключатель на задней панели в положение ON.

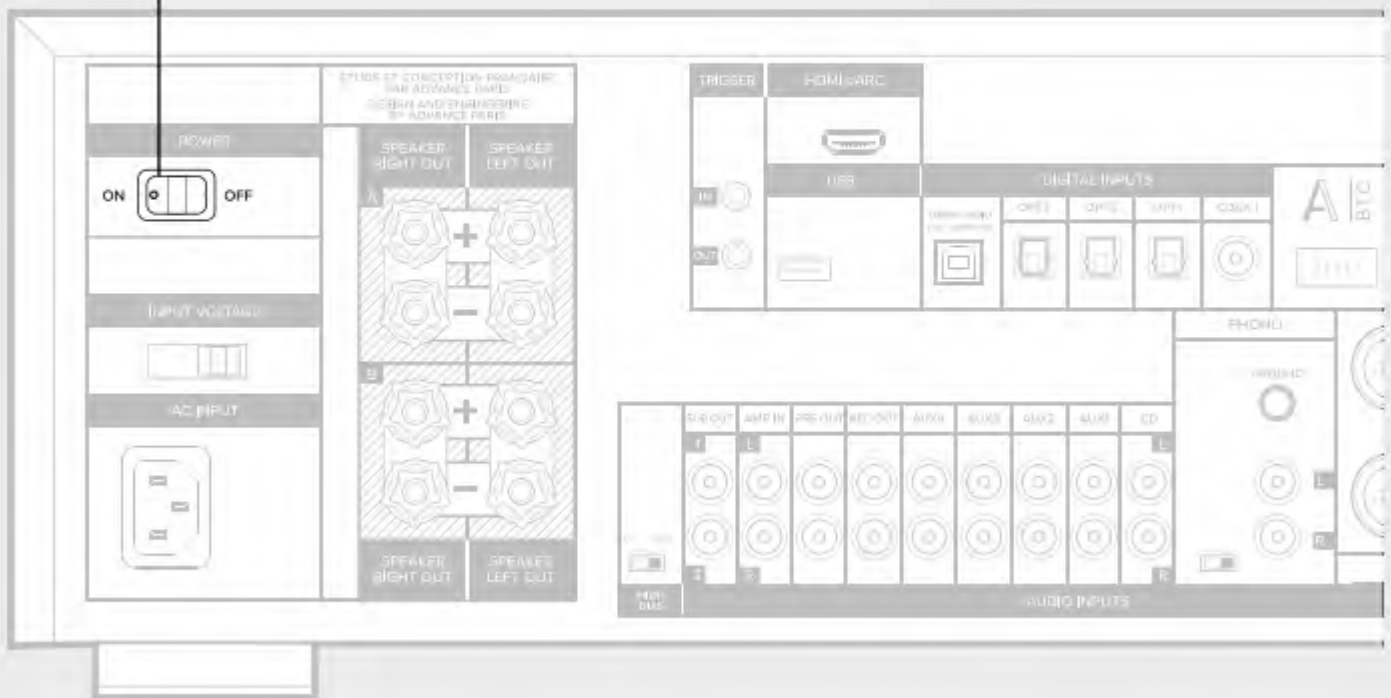

ПЕРЕДНЯЯ ПАНЕЛЬ



ЗАДНЯЯ ПАНЕЛЬ



пду





# Пробуждение из режима ожидания

Кнопка на передней панели или пульте дистанционного управления

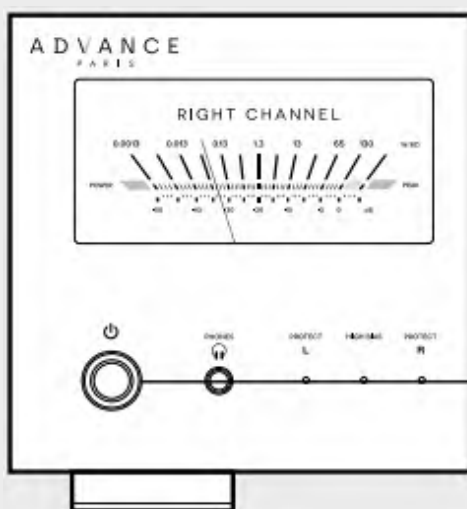

Чтобы включить усилитель APEX, воспользуйтесь пультом дистанционного управления и кнопкой включения режима ожидания на нем или кнопкой включения режима ожидания на передней панели усилителя APEX.



Усилитель APEX оснащен аудиолампами. Требуется 30-секундный период разогрева. В это время усилитель не будет издавать никаких звуков.

ПЕРЕДНЯЯ ПАНЕЛЬ



ЗАДНЯЯ ПАНЕЛЬ



пду





РУ

СОДЕРЖАНИЕ

ОПИСАНИЕ

ПОДКЛЮЧЕНИЕ

ИСПОЛЬЗОВАНИЕ

НАСТРОЙКИ

ЧАСТО ЗАДАВАЕМЫЕ ВОПРОСЫ

ПРИЛОЖЕНИЯ

# Выбор входа

**Используйте пульт дистанционного управления или многофункциональный регулятор на передней панели.**

Усилитель APEX имеет множество входов на задней панели.



После подключения источников сигнала можно выбрать их с помощью пульта дистанционного управления.

Также можно использовать многофункциональный регулятор. При длительном нажатии отображается выбор аналоговых и цифровых входов, Bluetooth, HDMI ARC (телевизор), USB аудио. Поверните многофункциональную ручку и сделайте выбор, кратковременно нажав многофункциональный регулятор.



ПЕРЕДНЯЯ ПАНЕЛЬ



ЗАДНЯЯ ПАНЕЛЬ



пду





# Регулятор громкости

## Управление с передней панели или пульта дистанционного управления

Изменить громкость можно поворотом многофункционального регулятора на передней панели усилителя APEX. Поверните по часовой стрелке, чтобы увеличить громкость. Поверните против часовой стрелки, чтобы уменьшить громкость.

Для изменения громкости используйте кнопки «Vol +» и «Vol -» непосредственно с пульта дистанционного управления. При удержании этих кнопок происходит быстрое увеличение громкости.

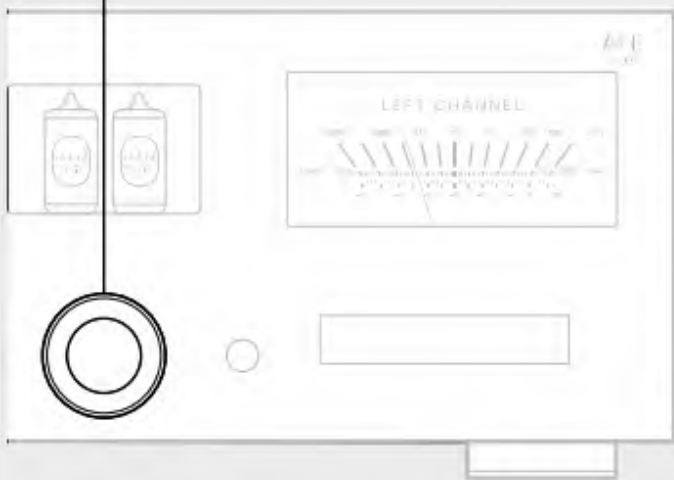

ПЕРЕДНЯЯ ПАНЕЛЬ



ЗАДНЯЯ ПАНЕЛЬ



пду





РУ

СОДЕРЖАНИЕ

ОПИСАНИЕ

ПОДКЛЮЧЕНИЕ

ИСПОЛЬЗОВАНИЕ

НАСТРОЙКИ

ЧАСТО ЗАДАВАЕМЫЕ ВОПРОСЫ

ПРИЛОЖЕНИЯ

# Отключение звука

## Пульт дистанционного управления



Нажав кнопку «MUTE» на пульте дистанционного управления, можно полностью отключить звук.

Повторное нажатие кнопки «MUTE» вернет звук к исходному уровню. Также функция «MUTE» отключается при нажатии кнопки «Vol +» или «Vol -».

ПЕРЕДНЯЯ ПАНЕЛЬ



ЗАДНЯЯ ПАНЕЛЬ



ПДУ





РУ

СОДЕРЖАНИЕ

ОПИСАНИЕ

ПОДКЛЮЧЕНИЕ

ИСПОЛЬЗОВАНИЕ

НАСТРОЙКИ

ЧАСТО ЗАДАВАЕМЫЕ ВОПРОСЫ

ПРИЛОЖЕНИЯ

# Подключение устройств по Bluetooth с помощью A-BTC

Включите усилитель APEX и выберите вход Bluetooth. Необходимо зайти в настройки Bluetooth на источнике Bluetooth (телефон, планшет, компьютер) и выбрать A-BTC.

Теперь можно передавать музыку на усилитель APEX. Рекомендуется заранее убедиться, что на аудиоисточнике Bluetooth и на вашем усилителе не установлена слишком высокая громкость!



ПЕРЕДНЯЯ ПАНЕЛЬ



ЗАДНЯЯ ПАНЕЛЬ



пду





# Гарнитура Bluetooth с A-BTC

Благодаря изделию Advance Paris A-BTC (приобретается дополнительно) усилитель APEX может передавать звук на Bluetooth-наушники (не входят в комплект), чтобы вы могли слушать музыку, не мешая членам своей семьи (или соседям).

Аналоговые и цифровые входы усилителя можно направить на Bluetooth-наушники.

Чтобы активировать эту функцию, нажмите кнопку со значком гарнитуры на пульте дистанционного управления и запустите процедуру сопряжения с гарнитурой (см. инструкции производителя гарнитуры). Через 30 секунд Bluetooth-гарнитура и блок A-BTC должны подключиться друг к другу.

При использовании Bluetooth-наушников громкость следует регулировать непосредственно на наушниках. Регулировка громкости на пульте дистанционного управления или с помощью многофункционального регулятора на усилителе APEX позволит изменять только громкость колонок.

Обратите внимание: невозможно передать входной сигнал Bluetooth обратно на гарнитуру Bluetooth. В этом случае необходимо установить прямое соединение между аудиоисточником Bluetooth и Bluetooth-гарнитурой.

При использовании Bluetooth-наушников можно выбрать, отключать ли при этом звук на колонках. Более подробную информацию см. в разделе «Настройки».



пду



# Воспроизведение звука с телевизора

Управление с передней панели или пульта дистанционного управления

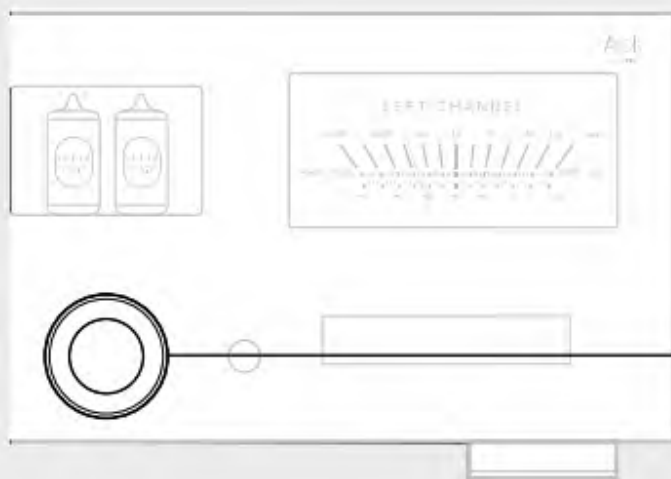

После подключения кабеля HDMI между усилителем APEX и телевизором можно выбрать вход телевизора с помощью пульта дистанционного управления или через меню настроек усилителя APEX (вход HDMI ARC).



# Использование APEX в качестве усилителя мощности

Выберите вход AMP-IN на стереоусилителе с помощью пульта дистанционного управления.

Теперь усилитель домашнего кинотеатра будет управлять громкостью и балансом звука фронтальных колонок во время сеансов домашнего кинотеатра.

Теперь установка завершена. Вы можете наслаждаться мощностью и музыкальным качеством усилителя APEX, сохраняя при этом многоканальную функциональность усилителя домашнего кинотеатра.

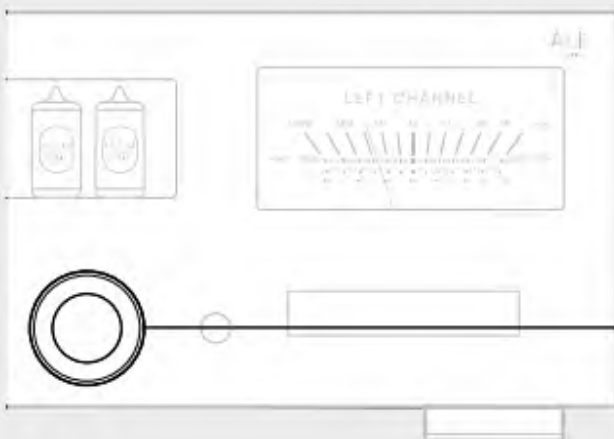

Режим AMP-IN также можно активировать через меню настроек усилителя APEX. Для этого перейдите в следующее меню:

**MENU /SYSTEM SETTINGS / AMP IN / ON.**

Рекомендуется провести акустическую калибровку всей системы с помощью процесса калибровки усилителя для домашнего кинотеатра, чтобы сбалансировать уровень всех колонок. См. руководство по эксплуатации усилителя домашнего кинотеатра.



ПДУ





СОДЕРЖАНИЕ

ОПИСАНИЕ

ПОДКЛЮЧЕНИЕ

**ИСПОЛЬЗОВАНИЕ**

НАСТРОЙКИ

ЧАСТО ЗАДАВАЕМЫЕ ВОПРОСЫ

ПРИЛОЖЕНИЯ

# Использование проигрывателя ВИНИЛОВЫХ ПЛАСТИНОК

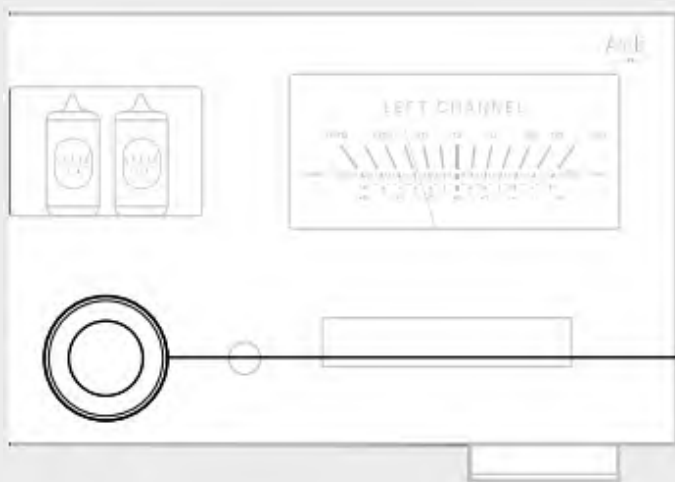

Выберите источник Phono на усилителе APEX с помощью кнопки ANALOG или пульта дистанционного управления (вход PHONO).



ПЕРЕДНЯЯ ПАНЕЛЬ



ЗАДНЯЯ ПАНЕЛЬ



ПДУ





СОДЕРЖАНИЕ	ОПИСАНИЕ	ПОДКЛЮЧЕНИЕ	ИСПОЛЬЗОВАНИЕ	<b>НАСТРОЙКИ</b>	ЧАСТО ЗАДАВАЕМЫЕ ВОПРОСЫ	ПРИЛОЖЕНИЯ
------------	----------	-------------	---------------	------------------	--------------------------	------------

<b>Меню настроек (пульт дистанционного управления) .....</b>	<b>39</b>
<b>Меню настроек (многофункциональный регулятор) .....</b>	<b>40</b>
<b>Настройка выходов колонок (A/B) .....</b>	<b>41</b>
<b>Настройка выхода сабвуфера .....</b>	<b>42</b>
<b>Настройка колонок при использовании Bluetooth-гарнитуры .....</b>	<b>43</b>
<b>Яркость дисплея .....</b>	<b>44</b>
<b>Автоматический режим ожидания .....</b>	<b>45</b>
<b>Тон и баланс .....</b>	<b>46</b>
<b>Тонокомпенсация .....</b>	<b>47</b>
<b>Громкость при включении .....</b>	<b>48</b>
<b>Кнопка режима ожидания .....</b>	<b>49</b>
<b>Емкость (вход PHONO) .....</b>	<b>50</b>
<b>Отключение управления HDMI CEC .....</b>	<b>51</b>
<b>Настройка высокого смещения .....</b>	<b>52</b>
<b>Сброс настроек .....</b>	<b>53</b>





РУ

СОДЕРЖАНИЕ

ОПИСАНИЕ

ПОДКЛЮЧЕНИЕ

ИСПОЛЬЗОВАНИЕ

НАСТРОЙКИ

ЧАСТО ЗАДАВАЕМЫЕ ВОПРОСЫ

ПРИЛОЖЕНИЯ

# Меню настроек (пульт дистанционного управления)

Нажав кнопку «MENU» на пульте дистанционного управления, вы получаете доступ к различным меню настроек усилителя APEX.

Чтобы вернуться на предыдущий уровень, кратковременно нажмите кнопку «MENU».

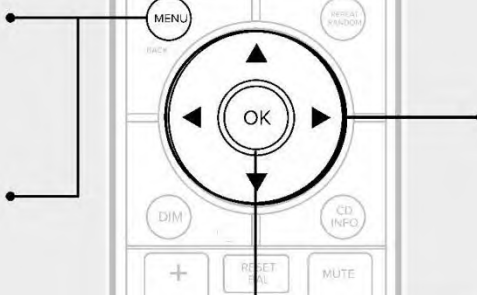

Нажимая кнопки направления на пульте дистанционного управления, вы получаете доступ к различным меню настроек усилителя APEX.

Чтобы войти в определенное меню настроек, необходимо кратковременно нажать центральную кнопку «OK».

ПЕРЕДНЯЯ ПАНЕЛЬ



ЗАДНЯЯ ПАНЕЛЬ



пду





РУ

СОДЕРЖАНИЕ

ОПИСАНИЕ

ПОДКЛЮЧЕНИЕ

ИСПОЛЬЗОВАНИЕ

НАСТРОЙКИ

ЧАСТО ЗАДАВАЕМЫЕ  
ВОПРОСЫ

ПРИЛОЖЕНИЯ

# Меню настроек (многофункциональный регулятор)

**Вход в меню настроек с помощью многофункционального регулятора**

Нажав и удерживая многофункциональный регулятор более одной секунды, можно получить доступ к различным меню настроек усилителя APEX.

Поворачивая многофункциональный регулятор, можно прокручивать различные пункты меню настроек.

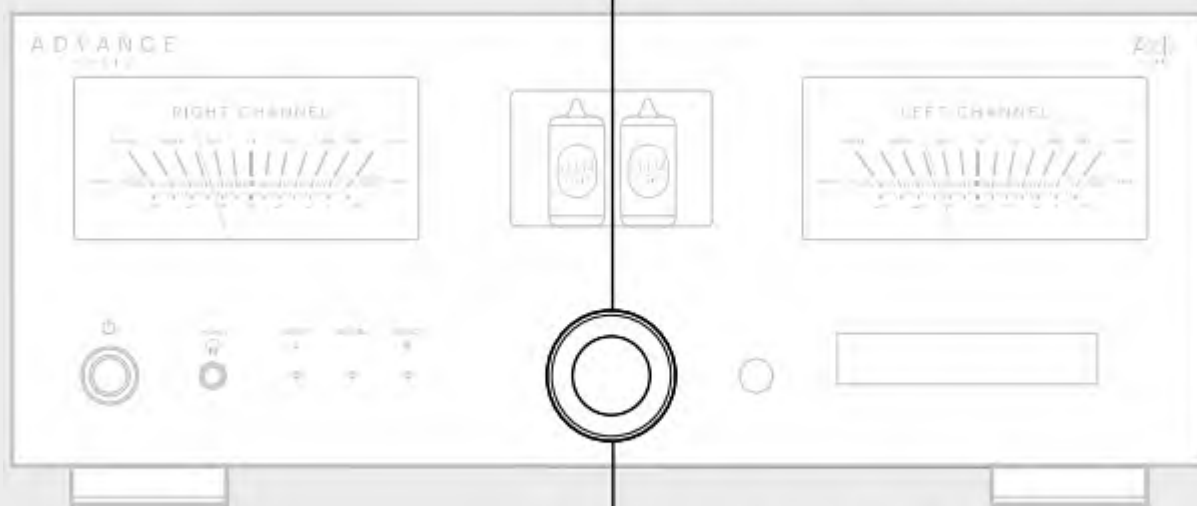

Чтобы получить доступ к определенной настройке, необходимо кратковременно нажать на многофункциональный регулятор.

Чтобы вернуться на предыдущий уровень, необходимо нажать и удерживать многофункциональный регулятор.

ПЕРЕДНЯЯ ПАНЕЛЬ



ЗАДНЯЯ ПАНЕЛЬ



пду





СОДЕРЖАНИЕ

ОПИСАНИЕ

ПОДКЛЮЧЕНИЕ

ИСПОЛЬЗОВАНИЕ

НАСТРОЙКИ

ЧАСТО ЗАДАВАЕМЫЕ  
ВОПРОСЫ

ПРИЛОЖЕНИЯ

# Настройка выхода колонок (A / B)

Чтобы настроить выход колонок, который вы планируете использовать, необходимо перейти в следующее меню:

**MENU / SYSTEM SETTINGS / SPEAKER / SPEAKER A или  
SPEAKER B или SPEAKER A+B или SPEAKER OFF**

Эта настройка сохраняется в памяти. Нет необходимости настраивать ее каждый раз при включении устройства.



пду





СОДЕРЖАНИЕ

ОПИСАНИЕ

ПОДКЛЮЧЕНИЕ

ИСПОЛЬЗОВАНИЕ

НАСТРОЙКИ

ЧАСТО ЗАДАВАЕМЫЕ  
ВОПРОСЫ

ПРИЛОЖЕНИЯ

# Настройка выхода сабвуфера

Чтобы настроить режим выхода для сабвуферов, необходимо перейти в следующее меню:

**MENU / SYSTEM SETTINGS / SUB MODE / MONO или STEREO**

Оба выхода сабвуфера срезаются на частоте 200 Гц с крутизной 12 дБ на октаву,  $Q = 0,7$ .

На задней панели сабвуфера необходимо настроить громкость и частоту среза.



пду





СОДЕРЖАНИЕ

ОПИСАНИЕ

ПОДКЛЮЧЕНИЕ

ИСПОЛЬЗОВАНИЕ

НАСТРОЙКИ

ЧАСТО ЗАДАВАЕМЫЕ  
ВОПРОСЫ

ПРИЛОЖЕНИЯ

## Настройка динамиков при использовании Bluetooth-наушников

При использовании Bluetooth-наушников можно выбрать, отключать ли при этом звук на колонках. Если оставить колонки включенными, можно установить разные уровни громкости для наушников и колонок. Это может потребоваться, когда необходимо громкость Bluetooth-наушников установить выше, чем громкость колонок.

Чтобы настроить функцию отключения звука в колонках при использовании Bluetooth-наушников, необходимо перейти в меню настроек усилителя APEX:

**MENU / SYSTEM SETTINGS / BLUETOOTH OUT / SPK MUTE ON ИЛИ SPK MUTE OFF.**

**SPK MUTE ON:** При использовании Bluetooth-наушников колонки неактивны.

**SPK MUTE OFF:** При использовании Bluetooth-наушников колонки активны.



ПЕРЕДНЯЯ ПАНЕЛЬ



ЗАДНЯЯ ПАНЕЛЬ



ПДУ



# Яркость

## Кнопка DIM на пульте дистанционного управления

Вы можете настроить яркость индикатора громкости и дисплея, многократно нажимая кнопку DIM.

Яркость кнопок на передней панели не регулируется.

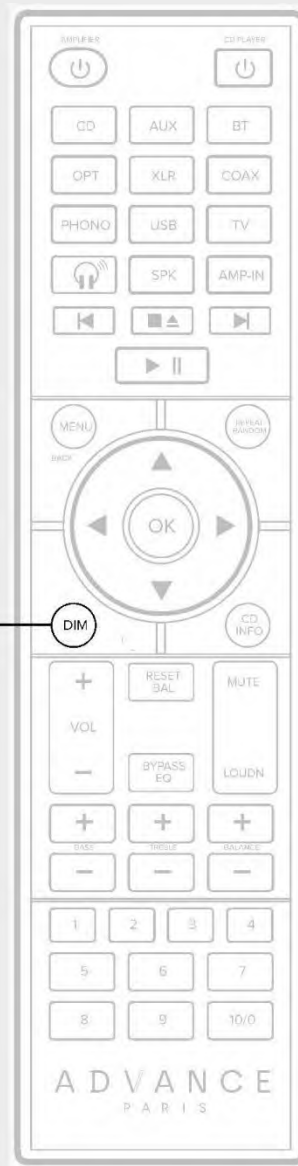

ПЕРЕДНЯЯ ПАНЕЛЬ



ЗАДНЯЯ ПАНЕЛЬ



пду





# Автоматический режим ожидания

## Дисплей

### MENU / SYSTEM SETTINGS / APD SETTING

Можно настроить усилитель на автоматическое отключение после определенного периода времени.

OFF / 5 minutes / 10 / 20 / 30 / 60

Если установить значение OFF, усилитель никогда не будет выключаться автоматически.



пду





# Тон и баланс

## Пульт дистанционного управления / дисплей

### MENU / SYSTEM SETTINGS / TONE SETTINGS

Пульт дистанционного управления позволяет регулировать настройки низких частот, высоких частот и баланса.

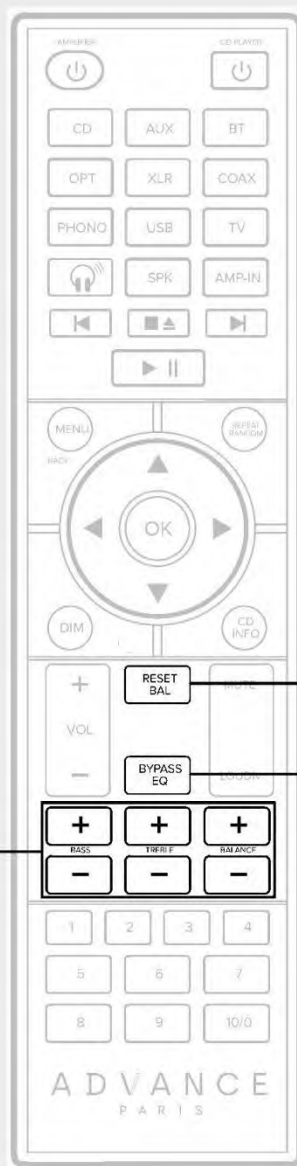

Кнопкой Reset Bal выполняется сброс баланса в центр.

Этой кнопкой включается или отключается обход эквалайзера.

ПЕРЕДНЯЯ ПАНЕЛЬ



ЗАДНЯЯ ПАНЕЛЬ



пду





СОДЕРЖАНИЕ

ОПИСАНИЕ

ПОДКЛЮЧЕНИЕ

ИСПОЛЬЗОВАНИЕ

НАСТРОЙКИ

ЧАСТО ЗАДАВАЕМЫЕ  
ВОПРОСЫ

ПРИЛОЖЕНИЯ

# Тonoкомпенсация

## Пульт дистанционного управления / дисплей

### MENU / SYSTEM SETTINGS / TONE SETTING

На пульте дистанционного управления кнопка Loudness позволяет включить или отключить функцию регулировки тонокомпенсации.

Функция тонокомпенсации компенсирует потерю чувствительности ушей на низких и высоких частотах при прослушивании на малой громкости.

Ваш усилитель динамически корректирует низкие и высокие частоты в зависимости от громкости прослушивания, чтобы добиться максимально естественного звукового баланса: при низкой громкости коррекция значительная, при средней — умеренная, при высокой — нулевая.



пду





СОДЕРЖАНИЕ

ОПИСАНИЕ

ПОДКЛЮЧЕНИЕ

ИСПОЛЬЗОВАНИЕ

НАСТРОЙКИ

ЧАСТО ЗАДАВАЕМЫЕ  
ВОПРОСЫ

ПРИЛОЖЕНИЯ

# Уровень громкости при включении

## Дисплей

### MENU / SYSTEM SETTINGS / START VOLUME / ON / OFF

Если установлено значение ON, вы можете активировать определенную громкость при каждом запуске усилителя APEX. Если установить значение OFF, усилитель APEX включится с той же громкостью, с которой он был переведен в режим ожидания.

### MENU / SYSTEM SETTINGS / START VOLUME / DEFAULT VOLUME

В этом меню можно установить уровень начальной громкости после того, как на предыдущем шаге вы установили положение ON.



пду





СОДЕРЖАНИЕ

ОПИСАНИЕ

ПОДКЛЮЧЕНИЕ

ИСПОЛЬЗОВАНИЕ

НАСТРОЙКИ

ЧАСТО ЗАДАВАЕМЫЕ  
ВОПРОСЫ

ПРИЛОЖЕНИЯ

# Кнопка включения режима ожидания

## Дисплей

Можно отключить красный свет на кнопке Standby на передней панели усилителя. В режиме ожидания кнопка Standby больше не будет гореть красным светом.

Необходимо перейти в меню изделия:

**MENU / SYSTEM SETTINGS / STB LED MODE**



пду





# Емкость (вход PHONO)

В усилителе APEX предусмотрена возможность настройки емкости на входе MM phono, что позволяет регулировать электрическую нагрузку в зависимости от звукоснимателя на проигрывателе.

Данная настройка позволяет оптимизировать частотную характеристику и обеспечивает воспроизведение звука в точном соответствии с записью.

См. характеристики MM-звукоснимателя: для большинства звукоснимателей рекомендуется общая емкость от 100 пФ до 200 пФ, включая кабель проигрывателя.

Настройте значение емкости усилителя APEX в соответствии с данной рекомендацией.

Слишком низкая емкость дает более чистый звук, но иногда и слишком резкий.

Слишком высокая емкость может сделать звук более мягким, но также привести к потере точности воспроизведения высоких частот.

Прослушайте несколько вариантов, чтобы решить, какая настройка дает наиболее естественный тональный баланс.

Данная настройка позволяет оптимизировать сочетание MM-звукоснимателя и усилителя, чтобы в полной мере насладиться качеством воспроизведения музыки с виниловых пластинок.



пду





СОДЕРЖАНИЕ

ОПИСАНИЕ

ПОДКЛЮЧЕНИЕ

ИСПОЛЬЗОВАНИЕ

НАСТРОЙКИ

ЧАСТО ЗАДАВАЕМЫЕ  
ВОПРОСЫ

ПРИЛОЖЕНИЯ

# Отключение управления HDMI CEC

## Дисплей

### MENU / SYSTEM SETTINGS / CEC CONTROL

Если установлено значение ON, усилитель будет реагировать на команды, посылаемые телевизором, чтобы координировать включение или режим ожидания усилителя APEX и телевизора.

Если установить значение OFF, усилитель APEX не будет реагировать. Однако регуляторы громкости всегда активны, независимо от настройки CEC CONTROL.



пду





# Настройка высокого смещения

В усилителе APEX используется усиление класса АВ. Поэтому усилитель APEX работает в классе А при низких уровнях мощности (менее 5 Вт) и в классе В при более высоких уровнях мощности. Он имеет настройку смещения, которая может быть установлена в два положения: OFF и ON.

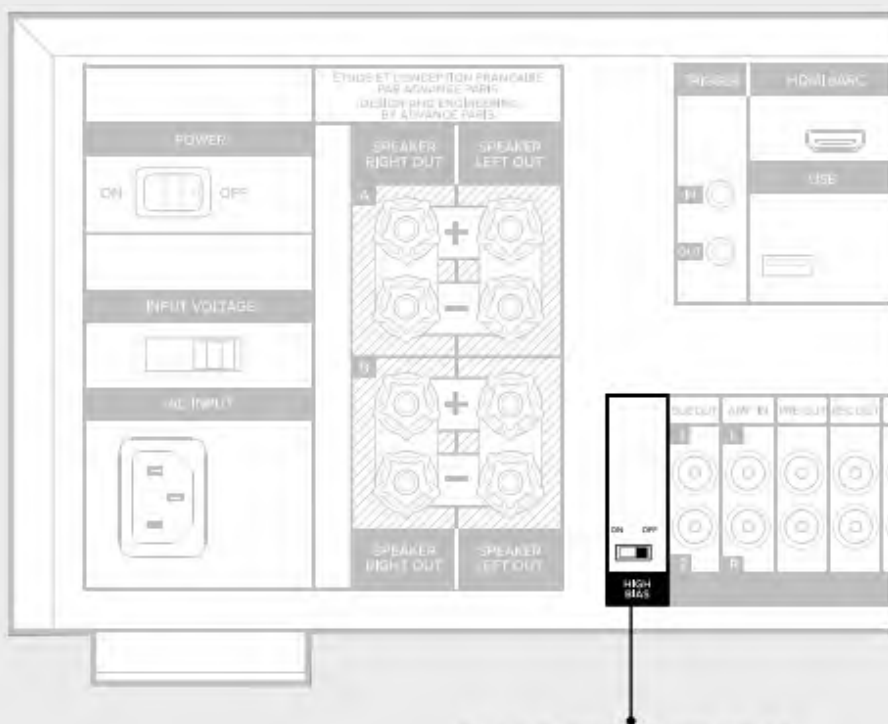

> OFF — это «нормальная» настройка.

> ON — это настройка «High-Bias» с более высокой мощностью класса А (примерно 8 – 10 Вт).

ПЕРЕДНЯЯ ПАНЕЛЬ



ЗАДНЯЯ ПАНЕЛЬ



пду





СОДЕРЖАНИЕ

ОПИСАНИЕ

ПОДКЛЮЧЕНИЕ

ИСПОЛЬЗОВАНИЕ

**НАСТРОЙКИ**

ЧАСТО ЗАДАВАЕМЫЕ  
ВОПРОСЫ

ПРИЛОЖЕНИЯ

# Сброс настроек

## Дисплей

### MENU / SYSTEM SETTINGS / RESET

При необходимости можно сбросить все настройки усилителя APEX до заводских настроек по умолчанию.



ПДУ





СОДЕРЖАНИЕ	ОПИСАНИЕ	ПОДКЛЮЧЕНИЕ	ИСПОЛЬЗОВАНИЕ	НАСТРОЙКИ	<b>ЧАСТО ЗАДАВАЕМЫЕ ВОПРОСЫ</b>	ПРИЛОЖЕНИЯ
------------	----------	-------------	---------------	-----------	---------------------------------	------------

**Информация о встроенном программном обеспечении ..... 55**

**Обновление ..... 56**

**Часто задаваемые вопросы ..... 57**

ПЕРЕДНЯЯ ПАНЕЛЬ



ЗАДНЯЯ ПАНЕЛЬ



ПДУ





СОДЕРЖАНИЕ

ОПИСАНИЕ

ПОДКЛЮЧЕНИЕ

ИСПОЛЬЗОВАНИЕ

НАСТРОЙКИ

ЧАСТО ЗАДАВАЕМЫЕ  
ВОПРОСЫ

ПРИЛОЖЕНИЯ

# Информация о встроенном программном обеспечении

Чтобы узнать, какая версия встроенного программного обеспечения установлена на вашем усилителе APEX, необходимо перейти в следующее меню:

**MENU / SYSTEM SETTINGS / SYSTEM INFO**

Поворачивая многофункциональный регулятор, можно прокручивать информацию. Встроенное программное обеспечение соответствует «MCU VERSION».



пду





СОДЕРЖАНИЕ

ОПИСАНИЕ

ПОДКЛЮЧЕНИЕ

ИСПОЛЬЗОВАНИЕ

НАСТРОЙКИ

ЧАСТО ЗАДАВАЕМЫЕ  
ВОПРОСЫ

ПРИЛОЖЕНИЯ

# Обновление программного обеспечения

Если требуется обновление, после установки файла обновления на USB-носитель необходимо подключить этот носитель к порту UPDATE, расположенному на задней панели усилителя APEX.

Запустите обновление, перейдя в меню усилителя APEX:

**MENU / SYSTEM SETTINGS / MCU UPGRADE / YES**

Усилитель начнет обновление и перейдет в режим ожидания после завершения процесса обновления. USB-носитель должен быть отформатирован в FAT (возможно из Apple OS и Windows).

**ПРИМЕЧАНИЕ:** Обновления доступны на веб-сайте **Advance Paris**  
См. страницу изделия: [www.advanceparis.com](http://www.advanceparis.com)



ПЕРЕДНЯЯ ПАНЕЛЬ



ЗАДНЯЯ ПАНЕЛЬ



ПДУ



# Часто задаваемые вопросы

- **Источник питания не включается/не выключается**
  - > Проверьте правильность подключения сетевого кабеля.
  - > Убедитесь, что сетевой выключатель на задней панели усилителя APEX находится в положении ON.
- **Операции не выполняются с помощью пульта дистанционного управления.**
  - > Проверьте/замените батарейки в пульте дистанционного управления.
- **Воспроизведение звука отсутствует**
  - > Убедитесь, что вы выбрали необходимый вход
  - > Убедитесь, что функция «MUTE» не активирована.
  - > Убедитесь, что выход динамика (A или B) включен в меню настроек.
- **Выбранное аудио не воспроизводится**
  - > Убедитесь, что вы выбрали правильный вход.
- **Звук искажен или присутствует нежелательный шум**

Обратитесь в службу послепродажного обслуживания  
Возможно, необходимо заменить лампы предварительного усилителя
- **Низкое качество звука при воспроизведении с проигрывателя.**
  - > Убедитесь, что проигрыватель правильно подключен к входу PHONO на усилителе APEX.
  - > Проверьте регулируемые настройки проигрывателя.
  - > Проверьте, надежно ли подключен кабель заземления.
- **Нет звука при воспроизведении с USB-накопителя, подключенного к заднему порту**
  - > Порт USB A «UPDATE» не совместим с аудиофайлами; он предназначен только для обновления в случае необходимости.
- **Не воспроизводится звук с телевизора на колонках.**
  - > Если между усилителем APEX и телевизором используется кабель HDMI, проверьте, включена ли на телевизоре функция CEC/HDMI ARC (или e-ARC). Установите для аудиовыхода телевизора режим стерео (или PCM). См. руководство по эксплуатации телевизора.



пду





СОДЕРЖАНИЕ

ОПИСАНИЕ

ПОДКЛЮЧЕНИЕ

ИСПОЛЬЗОВАНИЕ

ЧАСТО ЗАДАВАЕМЫЕ  
ВОПРОСЫ

ПРИЛОЖЕНИЯ

<b>Глоссарий .....</b>	<b>59-61</b>
<b>Размеры/вес .....</b>	<b>62</b>
<b>Технические характеристики .....</b>	<b>63</b>



ПДУ





СОДЕРЖАНИЕ

ОПИСАНИЕ

ПОДКЛЮЧЕНИЕ

ИСПОЛЬЗОВАНИЕ

ЧАСТО ЗАДАВАЕМЫЕ ВОПРОСЫ

ПРИЛОЖЕНИЯ

# Глоссарий

## A-BTC

Дополнительный модуль Bluetooth от Advance Paris, который вставляется в специальный разъем на задней панели усилителей Advance Paris для подключения источников Bluetooth или наушников.

## Дисплей

Экран, расположенный на передней панели усилителя для отображения информации (источник, громкость, настройки и т. д.).

## AMP-IN

Вход, позволяющий использовать усилитель APEX в качестве усилителя мощности, например, в системе домашнего кинотеатра.

## Усилитель (amp)

Устройство, усиливающее аудиосигналы от различных источников при выводе их на колонки.

## Клеммная колодка А / Клеммная колодка В

Разъемы, расположенные на задней панели усилителя, для подключения одной или двух пар колонок.

## Bluetooth

Технология беспроводной передачи данных, обеспечивающая подключение совместимого устройства через модуль A-BTC.

## Кнопка включения режима ожидания

Кнопка для включения усилителя или перевода его в режим ожидания.

## Акустические кабели

Кабели, используемые для подключения колонок к клеммам усилителя.

## Емкость

Специальная настройка для входа MM phono для оптимизации воспроизведения виниловой пластинки.

## Коаксиальный (цифровой вход)

Цифровой вход, использующий коаксиальный кабель для передачи звука.

## Сетевой шнур

Кабель питания для подключения усилителя к электрической розетке.



пду





СОДЕРЖАНИЕ

ОПИСАНИЕ

ПОДКЛЮЧЕНИЕ

ИСПОЛЬЗОВАНИЕ

ЧАСТО ЗАДАВАЕМЫЕ ВОПРОСЫ

ПРИЛОЖЕНИЯ

<b>Вход AUX</b>	Стерефонические аналоговые входы для подключения различных источников.
<b>Вход MM phono</b>	Вход, специально разработанный для проигрывателей виниловых пластинок, оснащенных звукоснимателями с подвижным магнитом (MM).
<b>Оптический вход</b>	Цифровые входы с использованием оптического кабеля (Toslink).
<b>Наконечник типа «лопатка»</b>	Тип разъема акустических кабелей, который крепится вокруг клеммной колодки.
<b>GROUND</b>	Клемма заземления для снижения помех при подключении проигрывателя.
<b>HDMI ARC eARC</b>	Разъем HDMI для передачи звука между телевизором и усилителем, с функцией регулировки громкости и функцией ожидания.
<b>Высокое смещение</b>	Режим работы усилителя, позволяющий прослушивание в классе А на первых нескольких ваттах.
<b>Инфракрасный (ИК)</b>	Инфракрасная система передачи данных, позволяющая пульту дистанционного управления взаимодействовать с усилителем.
<b>Сетевой выключатель</b>	Главный выключатель для полного включения или выключения устройства.
<b>PRE-OUT</b>	Выход, позволяющий направить аудиосигнал на внешний усилитель мощности.
<b>RCA</b>	Красные и белые аналоговые разъемы, используемые для подключения аудио.
<b>REC-OUT</b>	Выход для подключения записывающего устройства.
<b>Сабвуфер</b>	Динамик, предназначенный для воспроизведения очень низких частот (басов). Он дополняет основные колонки, обеспечивая большую глубину в низкочастотном диапазоне. В зависимости от настроек усилителя может быть подключен в одиночной (моно) или двойной (стерео) конфигурации.





СОДЕРЖАНИЕ

ОПИСАНИЕ

ПОДКЛЮЧЕНИЕ

ИСПОЛЬЗОВАНИЕ

ЧАСТО ЗАДАВАЕМЫЕ  
ВОПРОСЫ

ПРИЛОЖЕНИЯ

### Trigger IN / Trigger OUT

Разъемы для синхронизации включения или выключения усилителя с другими устройствами.

### USB типа B

Вход, позволяющий подключить компьютер для использования усилителя в качестве USB-звуковой карты.

ПЕРЕДНЯЯ ПАНЕЛЬ



ЗАДНЯЯ ПАНЕЛЬ



ПДУ





СОДЕРЖАНИЕ

ОПИСАНИЕ

ПОДКЛЮЧЕНИЕ

ИСПОЛЬЗОВАНИЕ

ЧАСТО ЗАДАВАЕМЫЕ ВОПРОСЫ

ПРИЛОЖЕНИЯ

# Размеры / вес

## РАЗМЕРЫ УПАКОВКИ

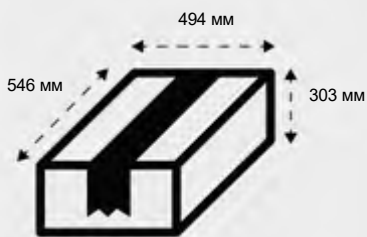

## ВЕС ИЗДЕЛИЯ

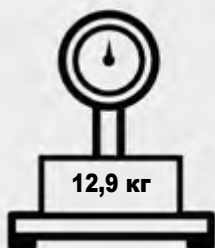

## РАЗМЕРЫ ИЗДЕЛИЯ

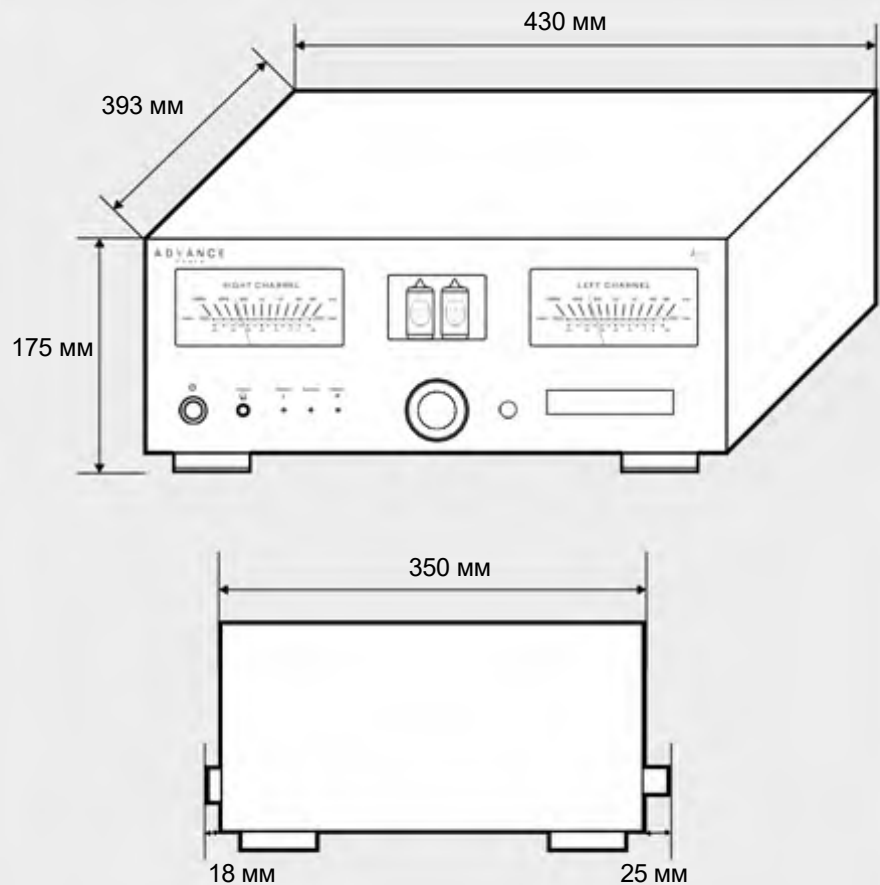

ПЕРЕДНЯЯ ПАНЕЛЬ



ЗАДНЯЯ ПАНЕЛЬ



ПДУ





# Технические характеристики

Выходная мощность 8 Ом	130 Вт (Общ. гарм. искажения + шум 1 %, 1 кГц, 2 активных канала)
Выходная мощность 4 Ом	198 Вт (Общ. гарм. искажения + шум 1 %, 1 кГц, 2 активных канала)
Частотная характеристика (+/-1 дБ)	20 Гц > 80 кГц (31 Вт, 8 Ом )
Общ. гарм. искажения + шум	0,045 % (1 кГц, 90 Вт, 8 Ом)
Отношение сигнал/шум	106 дБ (1 кГц, 90 Вт, 8 Ом)
Совместимость входного сигнала переменного тока	115/230 В 50/60 Гц с выключателем
Тип/мощность трансформатора	Тороидальный / 380 ВА
ЦАП	ESS9018
Цифровые входы	(3x) Оптический: 24 бит – 192 кГц PCM (1x) Коаксиальный: 24 бит – 192 кГц PCM (1x) USB аудио 24 бит/192 кГц PCM - DSD64 - DSD128
Вход A-BTC	HDMI eARC : PCM Stereo Для Bluetooth-приемника A-BTC (приобретается отдельно)
Аналоговые входы	RCA LINE (5x) - PHONO MM (1x) + GROUND XLR (1x)
Аналоговые выходы	RCA: REC OUT (x1), PRE OUT (x1), SUB OUT (x2)
Разъем для наушников	разъем 6,35 мм
Высокое смещение	Да, переключатель ON/OFF (ВКЛ/ВЫКЛ)
Обновление	Через USB-носитель на порту «UPDATE»
Клеммы колонок	(2x) Винтовые клеммы подходят для использования защищенных кабелей, наконечников типа «лопатка» и штекеров типа «банан».
Пульт дистанционного управления	Инфракрасный, REM-19, совместимый с A10 APEX и ACD
Разъем Trigger	(2x) Вход и выход, 12 В
Размеры изделия (ШxВxГ в см)	43 x 17,5 x 39,2
Размеры упаковки (ШxВxГ в см)	54,6 x 30,3 x 49,4
Вес брутто (кг) / вес нетто (кг)	16,3 / 12,9
Модель №	A10 APEX 30TH ANNIVERSARY EDITION
EAN-код	3 760 179 292 763

ПЕРЕДНЯЯ ПАНЕЛЬ



ЗАДНЯЯ ПАНЕЛЬ



пду

