

# Pioneer

DIGITAL MEDIA RECEIVER

數位媒體接收機

جهاز استقبال وسائط رقمية

دریافت کننده رسانه دیجیتالی

## MVH-S125UI

English

中文

العربية

فارسی

Operation Manual

操作手冊

دليل التشغيل

دفترچه راهنمای استفاده



Made for

Apple iPhone | iPod

# Table of Contents

Getting Started .....	3
Radio .....	8
USB/iPod®/AUX .....	10
App Mode .....	13
Spotify® .....	14
Using Pioneer ARC APP .....	15
Settings .....	17
FUNCTION settings .....	17
AUDIO settings .....	19
SYSTEM settings .....	20
ILLUMINATION settings.....	21
MIXTRAX settings.....	21
Additional Information .....	23

## About this manual:

- In the following instructions, a USB memory or USB audio player are referred to as "USB device".
- In this manual, iPod and iPhone® are referred to as "iPod".

# Getting Started

## Basic operation

### MVH-S125UI

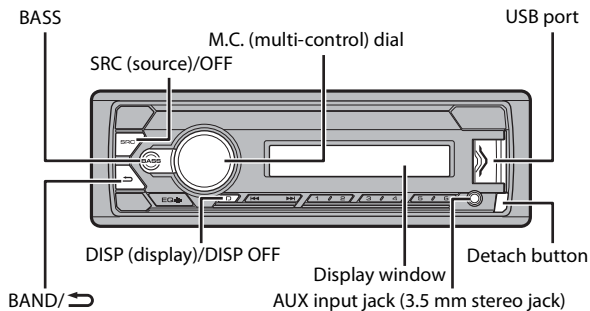

### Remote Control

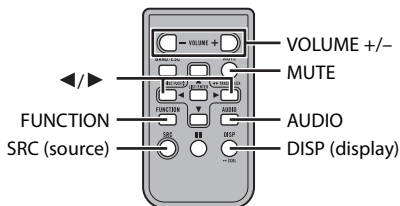







## Frequently used operations

Purpose	Operation	
	Head Unit	Remote Control
Turn on the power*	Press <b>SRC/OFF</b> to turn on the power. Press and hold <b>SRC/OFF</b> to turn off the power.	Press <b>SRC</b> to turn on the power. Press and hold <b>SRC</b> to turn off the power.
Adjust the volume	Turn the <b>M.C.</b> dial.	Press <b>VOLUME +</b> or <b>-</b> . Press <b>MUTE</b> to mute the unit. Press <b>MUTE</b> again or press <b>VOLUME +</b> or <b>-</b> to unmute.
Select a source	Press <b>SRC/OFF</b> repeatedly.	Press <b>SRC</b> repeatedly.
Change the display information	Press <b>DISP/DISP OFF</b> repeatedly. Press and hold <b>DISP/DISP OFF</b> to turn off the display information.	Press <b>DISP</b> repeatedly.
Return to the previous display/list	Press <b>BAND/ ↵</b> .	Press <b>◀/▶</b> to select the next/previous folder.
Return to the normal display from the menu	Press and hold <b>BAND/ ↵</b> .	-
Boost the bass level	Press <b>BASS</b> . • You can select the bass level in [BASS BOOST] (page 19).	-

\* When this unit's blue/white lead is connected to the vehicle's auto-antenna relay control terminal, the vehicle's antenna extends when this unit's source is turned on. To retract the antenna, turn the source off.

## Display indication

Indication	Description
	Appears when a lower tier of the menu or folder exists.
	Appears when the <b>BASS</b> button is pressed and held.
LOC	Appears when the local seek tuning function is set (page 17).
TP	Appears when a traffic program is received.
TA	Appears when the TA (traffic announcements) function is set (page 17).

Indication	Description
	Appears when the sound retriever function is set (page 18).
	Appears when random/shuffle play is set.
	Appears when repeat play is set.
	Appears when the iPod control function is set (page 12).

## Detaching the front panel

Detach the front panel to prevent theft. Remove any cables and devices attached to the front panel and turn off the unit before detaching it.

### Detach

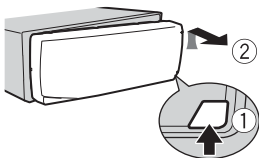

### Attach

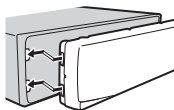

### Important

- Avoid subjecting the front panel to excessive shock.
- Keep the front panel out of direct sunlight and high temperatures.
- Always store the detached front panel in a protective case or bag.

## Preparing the remote control

Remove the insulation sheet before use.

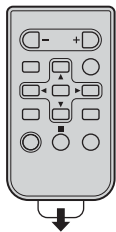

### How to replace the battery

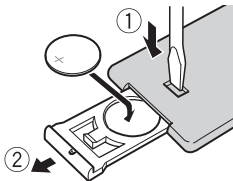

Insert the CR2025 (3 V) battery with the plus (+) and minus (-) poles orientated properly.

## WARNING

- Do not ingest the battery, Chemical Burn Hazard.  
(The remote control supplied with) This product contains a coin/button cell battery. If the coin/button cell battery is swallowed, it can cause severe internal burns in just 2 hours and can lead to death.  
Keep new and used batteries away from children.  
If the battery compartment does not close securely, stop using the product and keep it away from children.
- If you think batteries might have been swallowed or placed inside any part of the body, seek immediate medical attention.
- Batteries (battery pack or batteries installed) must not be exposed to excessive heat such as sunshine, fire or the like.

## CAUTION

- There is a danger of explosion if the battery is incorrectly replaced. Replace only with the same or equivalent type.
- Do not handle or store the battery with metallic tools or objects.
- If the battery leaks, remove the battery and wipe the remote control completely clean. Then install a new battery.
- When disposing of used batteries, please comply with governmental regulations or environmental public institution's rules that apply in your country/area.

## Important

- Do not store the remote control in high temperatures or direct sunlight.
- Do not let the remote control fall onto the floor, where it may become jammed under the brake or accelerator pedal.

## Setup menu

When you turn the ignition switch to ON after installation, [SET UP :YES] appears in the display.

### 1 Press the M.C. dial.

The setup menu disappears after 30 seconds of no operation. If you prefer not to set at this time, turn the **M.C.** dial to select [NO], then press to confirm.

### 2 Turn the M.C. dial to select the options, then press to confirm.

To proceed to the next menu option, you need to confirm your selection.

Menu Item	Description
<b>CLOCK SET</b>	Set the clock.
<b>FM STEP</b> [100], [50]	Select the FM tuning step from 100 kHz or 50 kHz.
<b>AM STEP</b> [10], [9]	Select the AM tuning step from 10 kHz or 9 kHz.

- 3** [QUIT :YES] appears when all the settings have been made.  
To return to the first item of the setup menu, turn the **M.C.** dial to select [QUIT :NO], then press to confirm.

- 4** Press the **M.C.** dial to confirm the settings.

#### NOTES

- You can cancel the menu setting by pressing **SRC/OFF**.
- These settings can be made at any time from the **SYSTEM** settings (page 20) and **INITIAL** settings (page 7).

## Canceling the demonstration display (DEMO OFF)

- 1** Press the **M.C.** dial to display the main menu.
- 2** Turn the **M.C.** dial to select [SYSTEM], then press to confirm.
- 3** Turn the **M.C.** dial to select [DEMO OFF], then press to confirm.
- 4** Turn the **M.C.** dial to select [YES], then press to confirm.

## INITIAL settings



- 1** Press and hold **SRC/OFF** until the unit turns off.
- 2** Press the **M.C.** dial to display the main menu.
- 3** Turn the **M.C.** dial to select [INITIAL], then press to confirm.
- 4** Turn the **M.C.** dial to select an option, then press to confirm.

Menu Item	Description
<b>FM STEP</b> [100], [50]	Select the FM tuning step from 100 kHz or 50 kHz.
<b>AM STEP</b> [10], [9]	Select the AM tuning step from 10 kHz or 9 kHz.



Menu Item	Description
<b>SP-P/O MODE</b>	Select when there is a full-range speaker connected to the rear speaker output leads and there is a subwoofer connected to the RCA output.
[REAR/SUB.W]	
[SUB.W/SUB.W]	Select when there is a passive subwoofer connected directly to the rear speaker output leads and there is a subwoofer connected to the RCA output.
[REAR/REAR]	Select when there are full-range speakers connected to the rear speaker output leads and RCA output. If there is a full-range speaker connected to the rear speaker output leads, and the RCA output is not used, you may select either [REAR/SUB.W] or [REAR/REAR].
<b>S/W UPDATE</b>	Select to confirm the latest system information on the unit.
[SYSTEM INFO]	
[SYSTEM UPDATE]	Select to update the unit to the latest software and initialize the unit settings. For details on the latest software and updating, visit our website.
<b>SYSTEM RESET</b>	Select [YES] to initialize the unit settings. The unit will be restarted automatically.
[YES], [NO]	(Some of the settings may be retained even after resetting the unit.)

## Radio



### Receiving preset stations

- 1 Press **SRC/OFF** to select [RADIO].
- 2 Press **BAND/**  to select the band from [FM1], [FM2], [FM3] or [AM].
- 3 Press a number button (1/  to 6/ ).

#### TIP

The   buttons can be also used to select a preset station when [SEEK] is set to [PCH] in the FUNCTION settings (page 18).

### Best stations memory (BSM)

The six strongest stations are stored on the number buttons (1/  to 6/ .



- 1 After selecting the band, press the **M.C.** dial to display the main menu.
- 2 Turn the **M.C.** dial to select [FUNCTION], then press to confirm.
- 3 Turn the **M.C.** dial to select [BSM], then press to confirm.

---

## To seek a station manually

- 1 After selecting the band, press **◀◀/▶▶** to select a station.  
Press and hold **◀◀/▶▶** then release to seek an available station. Scanning stops when the unit receives a station. To cancel seek tuning, press **◀◀/▶▶**.

### NOTE

[SEEK] needs to be set to [MAN] in the FUNCTION settings (page 18).

---

## To store stations manually

- 1 While receiving the station you want to store, press and hold one of the number buttons (1/∧ to 6/↶) until it stops flashing.

## Using PTY functions

The unit searches for a station by PTY (program type) information.

- 1 Press and hold **BASS** during FM reception.
- 2 Turn the **M.C.** dial to select a program type from [NEWS/INFO], [POPULAR], [CLASSICS] or [OTHERS].
- 3 Press the **M.C.** dial.  
The unit begins to search for a station. When it is found, its program service name is displayed.

### NOTES

- To cancel the search, press the **M.C.** dial.
- The program of some stations may differ from that indicated by the transmitted PTY.
- If no station is broadcasting the type of program you searched for, [NOT FOUND] is displayed for about two seconds and then the tuner returns to the original station.

# USB/iPod®/AUX

## Playing back

Disconnect headphones from the device before connecting it to the unit.

### USB devices (including Android™)/iPod

- 1 Open the USB port cover.
- 2 Plug in the USB device/iPod using an appropriate cable.

#### NOTE

To automatically switch to [USB] source when a USB device/iPod is connected to the unit, set [USB AUTO] to [ON] in the SYSTEM settings (page 21).

#### CAUTION

Use a USB cable (sold separately) to connect the USB device as any device connected directly to the unit will protrude out from the unit, which could be dangerous.

Before removing the device, stop playback.

#### AOA connections

For details on AOA connection, see page 15.

#### MTP connection

A device installed with Android OS 4.0 or most of later versions can be connected to the unit via MTP, using the cable supplied with the device. However, depending on the connected device, OS version or the numbers of the files in the device, audio files/songs may not be able to be played back via MTP.

Note that MTP connection is not compatible with WAV file formats, and cannot be used with the MIXTRAX function.

#### NOTE

If you use an MTP connection, [ANDROID WIRED] needs to be set to [MEMORY] in the SYSTEM settings (page 20).

### AUX

- 1 Insert the stereo mini plug into the AUX input jack.
- 2 Press SRC/OFF to select [AUX] as the source.

#### NOTE

If [AUX] is set to [OFF] in the SYSTEM settings, [AUX] cannot be selected as a source (page 20).

## Operations

You can make various adjustments in the FUNCTION settings (page 17).

Note that the following operations do not work for an AUX device. To operate an AUX device, use the device itself.

Purpose	Operation
Select a folder/album*1	Press <b>1/∧</b> or <b>2/∨</b> .
Select a track/song (chapter)	Press <b>⏮</b> or <b>⏭</b> .
Fast forward or reverse*2	Press and hold <b>⏮</b> or <b>⏭</b> .
Search for a file from a list	<ol style="list-style-type: none"> <li>1 Press and hold <b>BASS</b> to display the list.</li> <li>2 Turn the <b>M.C.</b> dial to select the desired file (folder) name or category, then press to confirm.</li> <li>3 Turn the <b>M.C.</b> dial to select the desired file, then press to confirm. Playback starts.</li> </ol>
View a list of the files in the selected folder/category*1	Press the <b>M.C.</b> dial when a folder/category is selected.
Play a song in the selected folder/category*1	Press and hold the <b>M.C.</b> dial when a folder/category is selected.
Alphabetical search (iPod only)	<ol style="list-style-type: none"> <li>1 Press and hold <b>BASS</b> to display the list.</li> <li>2 Turn the <b>M.C.</b> dial to select the desired category list, then press and hold <b>BASS</b> to enter the alphabetical search mode. (Turning the <b>M.C.</b> dial twice also enters the alphabetical search mode.)</li> <li>3 Turn the <b>M.C.</b> dial to select a letter, then press to display the alphabetical list.</li> </ol> <p>To cancel alphabetical search, press <b>BAND/↶</b>.</p>
Repeat play	Press <b>6/↺</b> .
Random/shuffle play	Press <b>5/🎲</b> .
Shuffle all play (iPod only)	Press and hold <b>5/🎲</b> .
Pause/resume playback	Press <b>4/PAUSE</b> .
Return to root folder (USB only)*1	Press and hold <b>1/∧</b> .
Change drives in USB device (Devices that support the USB mass storage device class protocol only)	Press <b>BAND/↶</b> .

\*1 Compressed audio files only

\*2 When you use the fast forward or reverse function while playing a VBR file, the playback time may be not correct.

## Useful functions for iPod

### Link play mode

You can access songs based on the artist, album, or genre currently playing.

- 1 While listening to a song, press and hold **4/PAUSE** to enter the link play mode.
- 2 Turn the **M.C.** dial to select the mode ([ARTIST], [ALBUM], [GENRE]), then press to confirm.

The selected song/album will be played after the currently playing song.

#### NOTE

The selected song/album may be canceled if you use functions other than those from the link play mode (e.g. fast forward and reverse).

### iPod control

You can control the unit via a connected iPod.

The following iPod models are not compatible with this function.

- iPod nano 1st generation, iPod with video

- 1 Press **BAND/↶** during playback, then select the control mode.

[CONTROL iPod]: The unit's iPod function can be operated from the connected iPod.

[CONTROL AUDIO]: The unit's iPod function can only be operated by the buttons on the unit or supplied remote control. In this mode, the connected iPod cannot be turned on or off.

#### NOTES

- Switching the control mode to [CONTROL iPod] pauses song playback. Use the connected iPod to resume playback.
- The following operations are still accessible from the unit, even if the control mode is set to [CONTROL iPod].
  - Pause, fast forward/reverse, song/chapter selection
- The volume can only be adjusted from the unit.

## About MIXTRAX (USB/iPod only)

The MIXTRAX function creates a non-stop mix of your music library. For details on MIXTRAX settings, see page 21.

#### NOTES

- When USB is selected as a source and the MIXTRAX function is in use, the sound retriever function is disabled.
- Depending on the file/song, sound effects may not be available.

- 1 Press **3/MIX** to turn MIXTRAX on/off.

## App Mode

You can enjoy listening to an application on an iPhone via the unit. In some cases, you can control an application by using the unit. For details on compatible devices, visit our website.

### Important

Use of third party apps may involve or require the provision of personally identifiable information, whether through the creation of a user account or otherwise, and for certain applications, the provision of geolocation data.

ALL THIRD PARTY APPS ARE THE SOLE RESPONSIBILITY OF THE PROVIDERS, INCLUDING WITHOUT LIMITATION COLLECTION AND SECURITY OF USER DATA AND PRIVACY PRACTICES. BY ACCESSING THIRD PARTY APPS, YOU AGREE TO REVIEW THE TERMS OF SERVICE AND PRIVACY POLICIES OF THE PROVIDERS. IF YOU DO NOT AGREE WITH THE TERMS OR POLICIES OF ANY PROVIDER OR DO NOT CONSENT TO THE USE OF GEOLOCATION DATA WHERE APPLICABLE, DO NOT USE THAT THIRD PARTY APP.

### For iPhone users

This function is compatible with iPhone and iPod touch® installed with iOS 5.0 or later.

### NOTE

PIONEER IS NOT LIABLE FOR ANY THIRD PARTY APPS OR CONTENT, INCLUDING WITHOUT LIMITATION THEIR ACCURACY OR COMPLETENESS. THE CONTENT AND FUNCTIONALITY OF SUCH APPS ARE THE SOLE RESPONSIBILITY OF THE APP PROVIDER.

## Playback of an application via the unit

- 1 Connect this unit with the mobile device.
  - iPhone via USB (page 10)
- 2 Press **SRC/OFF** to select [APP].
- 3 Operate the mobile device to start up the application.

## Basic operations

You can make various adjustments in the FUNCTION settings (page 17).

Purpose	Operation
Select a track	Press <b>◀◀</b> or <b>▶▶</b> .
Fast forward or reverse	Press and hold <b>◀◀</b> or <b>▶▶</b> .
Pause/resume playback	Press <b>BAND/↺</b> .

(MVH-S125UI is only compatible with Spotify installed on iPhone.)

Spotify is a music streaming distribution service not affiliated with Pioneer. More information is available at <http://www.spotify.com>.

The Spotify application is available for compatible smartphones, please visit <https://support.spotify.com/> for the latest compatibility information.

To enjoy Spotify as you drive, first download the Spotify app to your iPhone. You can download it on the iTunes App Store. Choose a free account or a paid Premium account, either in the app or at [spotify.com](https://spotify.com). A Premium account gives you more features, like offline listening.

## Important

- This product incorporates Spotify software which is subject to 3rd party licenses found here: [www.spotify.com/connect/third-party-licenses](http://www.spotify.com/connect/third-party-licenses).
- For information on the countries and regions where Spotify can be used, take a look at <https://spotify.com/us/select-your-country/>.

## Listening to Spotify

Update the firmware of the Spotify application to the latest version before use.

- 1 Connect this unit with the mobile device.**
  - iPhone via USB (page 10)
- 2 Press SRC/OFF to select [SPOTIFY].**
- 3 Launch the Spotify application on the mobile device and start playback.**

## Basic operations

You can make various adjustments in the FUNCTION settings (page 17).

### NOTE

The available operations may vary according to the type of contents (track/album/artist/playlist/radio) you want to play.

Purpose	Operation
Skip a track	Press <b>⏮</b> or <b>⏭</b> .
Search for a track from a list	<ol style="list-style-type: none"><li><b>1</b> Press and hold <b>BASS</b> to display the list.</li><li><b>2</b> Turn the <b>M.C.</b> dial to select the desired category, then press to confirm.</li><li><b>3</b> Turn the <b>M.C.</b> dial to select the desired file, then press to confirm. Playback starts.</li></ol>

Purpose	Operation
Pause/resume playback	Press <b>4/PAUSE</b> .
Thumbs Up (Only for radio)	Press <b>1/∧</b> .
Thumbs Down (Only for radio)	Press <b>2/∨</b> .
Random play (Only for track/album/artist/playlist)	Press <b>5/🎲</b> .
Repeat play (Only for track/album/artist/playlist)	Press <b>6/↺</b> .
Start a radio channel based on the song currently being played.	<ol style="list-style-type: none"> <li>1 Press and hold <b>5/🎲</b> to start a radio.</li> <li>2 Press the <b>M.C.</b> dial.</li> </ol> <ul style="list-style-type: none"> <li>• This function may not be available depending on the selected song.</li> </ul>
Store the information about the song currently being played. Remove the song information stored.	<ol style="list-style-type: none"> <li>1 Press and hold <b>3/MIX</b>. [SAVE]/[UNSAVE] appears.</li> <li>2 Press the <b>M.C.</b> dial.</li> </ol>

**NOTE**

Some functions of Spotify may not be operated from the unit.

## Using Pioneer ARC APP

You can operate the unit from Pioneer ARC APP installed on an iPhone/Android device. In some cases, you can control aspects of the application, such as source selection, pause, etc., by using the unit.

For details on what operations are available on the application, see the application's help section.

### **WARNING**

Do not attempt to operate the application while driving. Make sure to pull off the road and park your vehicle in a safe location before attempting to use the controls on the application.

#### **For iPhone users**

This function is compatible with iPhones (iPhone 5 or later) and iPod touches installed with iOS 8.0 or later.

You can download Pioneer ARC APP on iTunes App Store.

#### **For Android device users**

This function is compatible with a phone that runs Android 4.1 up to 7.1.2 and also supports AOA (Android Open Accessory) 2.0, but the compatibility depends on the smartphone.

You can download Pioneer ARC APP on Google Play™.

**NOTE**

Some Android devices connected via AOA 2.0 may not work properly or emit sounds due to their own software design, regardless of the OS version.

## Making a connection with Pioneer ARC APP

### When making a connection with an Android device

- 1 Press the **M.C.** dial to display the main menu.
- 2 Turn the **M.C.** dial to select [SYSTEM], then press to confirm.
- 3 Turn the **M.C.** dial to select [ANDROID WIRED], then press to confirm.
- 4 Turn the **M.C.** dial to select [APP CONTROL], then press to confirm.
- 5 Turn the **M.C.** dial to select [P.APP AUTO ON], then press to confirm.
- 6 Turn the **M.C.** dial to select [ON], then press to confirm.
- 7 Connect this unit with the Android device via USB.

Pioneer ARC APP on the Android device starts automatically.

**NOTE**

If Pioneer ARC APP has not been installed on your Android device yet, a message that prompts you to install the application will appear on your Android device. Select [OFF] in [P.APP AUTO ON] to clear the message (page 21).

### When making a connection with an iPhone

- 1 Connect this unit with the iPhone via USB.
- 2 Press **SRC/OFF** to select any source.
- 3 Press and hold the **M.C.** dial.

Pioneer ARC APP on the iPhone starts.

**NOTE**

If the connection fails, launch Pioneer ARC APP on the iPhone.

## Listening to music on Android

- 1 Press **SRC/OFF** to select [ANDROID].

### Basic operations

Purpose	Operation
Select a track	Press <b>◀◀</b> or <b>▶▶</b> .
Fast forward or reverse	Press and hold <b>◀◀</b> or <b>▶▶</b> .



Purpose	Operation
Pause/resume playback	Press <b>4/PAUSE</b> .

# Settings

You can adjust various settings in the main menu.

- 1 Press the **M.C.** dial to display the main menu.
- 2 Turn the **M.C.** dial to select one of the categories below, then press to confirm.
  - FUNCTION settings (page 17)
  - AUDIO settings (page 19)
  - SYSTEM settings (page 20)
  - ILLUMINATION settings (page 21)
  - MIXTRAX settings (page 21)
- 3 Turn the **M.C.** dial to select the options, then press to confirm.

## FUNCTION settings

The menu items vary according to the source.

Menu Item	Description
<b>BSM</b> <input type="checkbox"/> RADIO	Store the six strongest stations on the number buttons ( <b>1/▲</b> to <b>6/▶</b> ) automatically.
<b>REGIONAL</b> <input type="checkbox"/> RADIO [ON], [OFF]	Limit the reception to the specific regional programs when AF (alternative frequencies search) is selected. (Available only when FM band is selected.)
<b>LOCAL</b> <input type="checkbox"/> RADIO <b>FM:</b> [OFF], [LV1], [LV2], [LV3], [LV4] <b>AM:</b> [OFF], [LV1], [LV2]	Restrict the tuning station according to the signal strength.
<b>TA</b> <input type="checkbox"/> RADIO [ON], [OFF]	Receive current traffic information if available. (Available only when FM band is selected.)

Menu Item	Description
<b>AF</b> RADIO [ON], [OFF]	Allow the unit to retune to a different frequency providing the same station. (Available only when FM band is selected.)
<b>NEWS</b> RADIO [ON], [OFF]	Interrupt the currently selected source with news programs. (Available only when FM band is selected.)
<b>ALARM</b> RADIO [ON], [OFF]	Interrupt the currently selected source with emergency announcements. Select [OFF] to disable this function.
<b>SEEK</b> RADIO [MAN], [PCH]	Assign ◀◀ or ▶▶ buttons to seek the stations one by one (manual tuning) or select a station from the preset channels.
<b>SAVE</b> SPOTIFY	Store the information about the song currently being played to your music list on Spotify.
<b>UNSAVE</b> SPOTIFY	Remove the song information stored in [SAVE].
<b>S.RTRV</b> USB iPod APP ANDROID SPOTIFY [1] (effective for low compression rates), [2] (effective for high compression rates), [OFF]	Enhance compressed audio and restore rich sound. (Not available when USB is selected as a source and the MIXTRAX function is set to on.)
<b>AUDIO BOOK</b> iPod [FASTER], [NORMAL], [SLOWER]	Change the playback speed. (Not available when [CONTROL iPod] is selected in the control mode.)
<b>PAUSE</b> APP	Pause or resume playback.

# AUDIO settings

Menu Item	Description
<b>FADER*1</b>	Adjust the front and rear speaker balance.
<b>BALANCE</b>	Adjust the left and right speaker balance.
<b>EQ SETTING</b>	<p>Select or customize the equalizer curve. [CUSTOM1] can be set separately for each source. However, each of the below combinations are set to the same setting automatically.</p> <ul style="list-style-type: none"> <li>• USB, iPod, ANDROID, SPOTIFY, and APP (iPhone)</li> </ul> <p>[CUSTOM2] is a shared setting used for all sources.</p>
<p>[SUPER BASS], [POWERFUL], [DYNAMIC], [NATURAL], [VOCAL], [VIVID], [CUSTOM1], [CUSTOM2], [FLAT]</p> <p>Select an equalizer band and level for further customizing.</p> <p><b>Equalizer band:</b> [80HZ], [250HZ], [800HZ], [2.5KHZ], [8KHZ]</p> <p><b>Equalizer level:</b> [+6] to [-6]</p>	
<b>LOUDNESS</b>	Compensate for clear sound at low volume.
[OFF], [LOW], [MID], [HI]	
<b>SUB.W*2</b>	Select the subwoofer phase.
[NOR], [REV], [OFF]	
<b>SUB.W CTRL*2*3</b>	Only frequencies lower than those in the selected range are output from the subwoofer.
<p><b>Cut-off frequency:</b> [50HZ], [63HZ], [80HZ], [100HZ], [125HZ], [160HZ], [200HZ]</p> <p><b>Output level:</b> [-24] to [+6]</p> <p><b>Slope level:</b> [-12], [-24]</p>	
<b>BASS BOOST</b>	Select the bass boost level.
[0] to [+6]	
<b>HPF SETTING</b>	Only frequencies higher than the high-pass filter (HPF) cutoff are output from the speakers.
<p><b>Cut-off frequency:</b> [OFF], [50HZ], [63HZ], [80HZ], [100HZ], [125HZ], [160HZ], [200HZ]</p> <p><b>Slope level:</b> [-12], [-24]</p>	

Menu Item	Description
<b>SLA</b>	
[+4] to [-4]	Adjust the volume level for each source except FM. Each of the below combinations are set to the same setting automatically. <ul style="list-style-type: none"> <li>• USB, iPod, ANDROID, SPOTIFY, and APP (iPhone)</li> </ul>

\*1 Not available when [SUB.W/SUB.W] is selected in [SP-P/O MODE] in the INITIAL settings (page 8).

\*2 Not available when [REAR/REAR] is selected in [SP-P/O MODE] in the INITIAL settings (page 8).

\*3 Not available when [OFF] is selected in [SUB.W].

## SYSTEM settings

You can also access to these menus when the unit is turned off.

Menu Item	Description
<b>CLOCK SET</b>	
	Set the clock (page 6).
<b>12H/24H</b>	
[12H], [24H]	Select the time notation.
<b>SCROLL SET</b>	
[ONCE], [LOOP], [OFF]	Select the way to scroll the text in the display window.
<b>AUTO PI</b>	
[ON], [OFF]	Search for a different station with the same programming, even if using a preset station.
<b>AUX</b>	
[ON], [OFF]	Set to [ON] when using an auxiliary device connected to the unit.
<b>SPOTIFY</b>	
[ON], [OFF]	Set to [ON] when using the Spotify function.
<b>ANDROID WIRED</b>	
[MEMORY], [APP CONTROL]	Select the appropriate connection method for an Android device.

Menu Item	Description
<b>P.APP AUTO ON</b> [ON], [OFF]	Select [ON] to automatically launch Pioneer ARC APP when an Android device is connected to the unit via AOA. (Not available when [MEMORY] is selected in [ANDROID WIRED].)
<b>S.REMOTE*1*2</b> [OFF], [PIONEER], [PRESET]	Select [PIONEER] or [PRESET] according to your wired remote control.
<b>USB AUTO</b> [ON], [OFF]	Select [ON] to automatically switch to [USB] source when a USB device/iPod is connected to the unit. Select [OFF] when a USB device/iPod is being connected to the unit just for charging.
*1 Depending on your car, this function may not work properly. In this case, contact your dealer or an authorized PIONEER Service Station.	
*2 Please use a commercially available wiring harness for each car model when [PRESET] mode is engaged, and use a commercially available adapter when in [PIONEER].	

## ILLUMINATION settings

Menu Item	Description
<b>DIM SETTING</b> [SYNC CLOCK], [MANUAL]	Select the way to change the display brightness.
<b>BRIGHTNESS</b> [1] to [10]	Change the display brightness. The available setting ranges differ depending on [DIM SETTING].

## MIXTRAX settings

Menu Item	Description
<b>SHORT PLAYBCK</b> [1.0 MIN], [1.5 MIN], [2.0 MIN], [2.5 MIN], [3.0 MIN], [OFF]	Select the length of the playback time.

<b>Menu Item</b>	<b>Description</b>
<b>MIX PATTERN</b>	
[SOUND LEVEL]	Change the MIXTRAX special effects according to the audio level. The mix pattern changes according to the sound level.
[LOW PASS]	The mix pattern changes according to the bass level.
[RANDOM]	The mix pattern changes randomly according to the sound level mode and low pass mode.
<b>DISPLAY FX</b>	
[ON], [OFF]	Set the MIXTRAX special effects on/off.
<b>CUT IN FX</b>	
[ON], [OFF]	Turn the MIXTRAX sound effects on/off while manually changing the tracks.

# Additional Information

## Troubleshooting

**The display automatically returns to the normal display.**

- No operations have been made for about 30 seconds.
  - Perform an operation.

**The repeat play range changes unexpectedly.**

- Depending on the repeat play range, the selected range may change when another folder or track is being selected or during fast forwarding/reversing.
  - Select the repeat play range again.

**A subfolder is not played back.**

- Subfolders cannot be played when [FLD] (folder repeat) is selected.
  - Select another repeat play range.

**The sound is intermittent.**

- You are using a device, such as a cellular phone, that may cause audible interference.
  - Move electrical devices that may be causing the interference away from the unit.

## Error messages

### Common

#### AMP ERROR

- This unit fails to operate or the speaker connection is incorrect.
  - Check the speaker connection.
- The protective circuit is activated.
  - Check the speaker connection.
  - Turn the ignition switch OFF and back to ON again. If the message remains, contact your dealer or an authorized Pioneer Service Station for assistance.

**NO XXXX (NO TITLE, for example)**

- There is no embedded text information.
  - Switch the display or play another track/file.

### USB device/iPod

#### FORMAT READ

- Sometimes there is a delay between the start of playback and when you start to hear any sound.
  - Wait until the message disappears and you hear sound.

#### NO AUDIO

- There are no songs.
  - Transfer the audio files to the USB device and connect.
- The connected USB device has security enabled.
  - Follow the USB device instructions to disable the security.

#### SKIPPED

- The connected USB device contains DRM protected files.
  - The protected files are skipped.

#### PROTECT

- All the files on the connected USB device are embedded with DRM.
  - Replace the USB device.

#### N/A USB

- The connected USB device is not supported by this unit.
  - Disconnect your device and replace it with a compatible USB device.

#### HUB ERROR

- The USB device connected via a USB hub is not supported by this unit.
  - Connect the USB device directly to this unit using a USB cable.

---

**CHECK USB**

- The USB connector or USB cable has short-circuited.
  - Check that the USB connector or USB cable is not caught in something or damaged.
- The connected USB device consumes more than maximum allowable current.
  - Disconnect the USB device and do not use it. Turn the ignition switch OFF and back to ACC or ON. Connect only compliant USB devices.

---

**ERROR-19**

- Communication failed.
  - Perform one of the following operations, then return to the USB source.
    - Disconnect the USB device.
    - Change to a different source.
- iPod failure.
  - Disconnect the cable from the iPod. Once the iPod's main menu is displayed, reconnect the iPod and reset it.

---

**ERROR-23**

- USB device was not formatted properly.
  - Format the USB device with FAT12, FAT16 or FAT32.

---

**ERROR-16**

- The iPod firmware version is old.
  - Update the iPod version.
- iPod failure.
  - Disconnect the cable from the iPod. Once the iPod's main menu is displayed, reconnect the iPod and reset it.

---

**STOP**

- There are no songs in the current list.
  - Select a list that contains songs.

---

**NOT FOUND**

- No related songs.
  - Transfer songs to the iPod.

---

**APP**

---

**START UP APP**

- The application has not started running yet.
  - Operate the mobile device to start up the application.

---

**Spotify**

---

**CHECK APP**

- Connection to the Spotify application failed.
  - Follow the instructions that appear on the screen.

---

**Compressed audio compatibility**

- Only the first 32 characters can be displayed as a file name (including the file extension) or a folder name.
- The unit may not work properly depending on the application used to encode WMA files.
- There may be a slight delay at the start of the playback of audio files embedded with image data, or audio files stored on a USB device with numerous folder hierarchies.

**⚠ CAUTION**

- Pioneer cannot guarantee compatibility with all USB mass storage devices, and assumes no responsibility for any loss of data on media players, smartphones, or other devices while using this product.
- Do not leave discs or a USB storage device in any place that is subject to high temperatures.

---

**WMA files**

File extension	.wma
----------------	------



Bit rate	48 kbps to 320 kbps (CBR), 48 kbps to 384 kbps (VBR)
Sampling frequency	32 kHz, 44.1 kHz, 48 kHz
Windows Media™ Audio Professional, Lossless, Voice/DRM Stream/Stream with video	Not compatible

Playback of copyright-protected files	Not compatible
Partitioned USB device	Only the first partition can be played.

## MP3 files

File extension	.mp3
Bit rate	8 kbps to 320 kbps (CBR), VBR
Sampling frequency	8 kHz to 48 kHz (32 kHz, 44.1 kHz, 48 kHz for emphasis)
Compatible ID3 tag version	1.0, 1.1, 2.2, 2.3, 2.4 (ID3 tag Version 2.x is given priority over Version 1.x.)
M3u playlist	Not compatible
MP3i (MP3 interactive), mp3 PRO	Not compatible

## WAV files

- WAV file formats cannot be connected via MTP.

File extension	.wav
Quantization bits	8 and 16 (LPCM)
Sampling frequency	16 kHz to 48 kHz (LPCM)

## USB device

- There may be a slight delay when starting playback of audio files on a USB storage device with numerous folder hierarchies.

Playable folder hierarchy	Up to eight tiers (A practical hierarchy is less than two tiers.)
Playable folders	Up to 500
Playable files	Up to 15 000

## iPod compatibility

This unit supports only the following iPod models. Older versions may not be supported.

- iPod touch (1st through 6th generation)
- iPod classic®
- iPod nano® (3rd through 7th generation)
- iPhone 6s
- iPhone 6s Plus
- iPhone 6
- iPhone 6 Plus
- iPhone 5s
- iPhone 5c
- iPhone 5
- iPhone 4s
- iPhone 4
- iPhone 3GS
- iPhone 3G
- iPhone

- Operations may vary depending on the generation and/or software version of the iPod.
- Users of iPod with the Lightning® Connector should use the Lightning to USB Cable (supplied with iPod).
- Users of iPod with the Dock Connector should use the CD-IU51. For details, consult your dealer.
- Refer to the iPod manuals for information about the file/format compatibility.
- Audiobook, Podcast: Compatible

### CAUTION

Pioneer accepts no responsibility for data lost on the iPod, even if that data is lost while this unit is used.

## Sequence of audio files

The user cannot assign folder numbers and specify playback sequences with this unit. Sequence of audio file depends on the connected device.

Note that the hidden files in a USB device cannot be played back.

### Example of a hierarchy

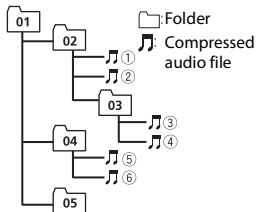

Level 1    Level 2    Level 3    Level 4

01 to 05: Folder number

① to ⑥: Playback sequence

## Copyright and trademark

### iTunes

Apple and iTunes are trademarks of Apple Inc., registered in the U.S. and other countries.

### WMA

Windows Media is either a registered trademark or trademark of Microsoft Corporation in the United States and/or other countries.

This product includes technology owned by Microsoft Corporation and cannot be used or distributed without a license from Microsoft Licensing, Inc.

### iPhone, iPod and Lightning

Use of the Made for Apple badge means that an accessory has been designed to connect specifically to the Apple

product(s) identified in the badge, and has been certified by the developer to meet Apple performance standards. Apple is not responsible for the operation of this device or its compliance with safety and regulatory standards.

Please note that the use of this accessory with an Apple product may affect wireless performance.

iPhone, iPod, iPod classic, iPod nano, iPod touch and Lightning are trademarks of Apple Inc., registered in the U.S. and other countries.

**Google™, Google Play, Android**  
Google, Google Play and Android are trademarks of Google LLC.

### MIXTRAX

MIXTRAX is a trademark of the PIONEER CORPORATION.

### Spotify®

SPOTIFY and the Spotify logo are among the registered trademarks of Spotify AB. Compatible mobile digital devices and premium subscription required, where available, see <https://www.spotify.com>.

# 目錄

快速入門.....	3
無線電.....	8
USB/iPod®/AUX.....	9
應用程式模式.....	12
Spotify®.....	12
使用 Pioneer ARC APP .....	14
設定.....	15
FUNCTION 設定.....	16
AUDIO 設定.....	17
SYSTEM 設定.....	18
ILLUMINATION 設定.....	19
MIXTRAX 設定.....	20
附加資訊.....	21

## 關於本手冊：

- 在以下說明中，USB 記憶體或 USB 音訊播放機稱為「USB 裝置」。
- 在本手冊中，iPod 和 iPhone® 稱為「iPod」。

# 快速入門

## 基本操作

### MVH-S125UI

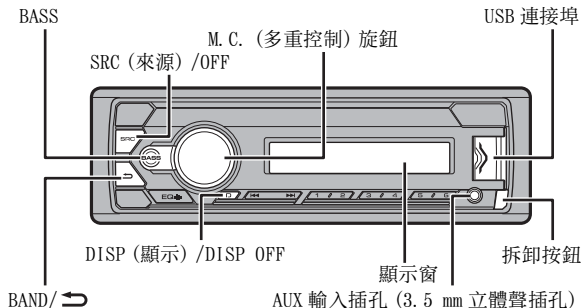

### 遙控器

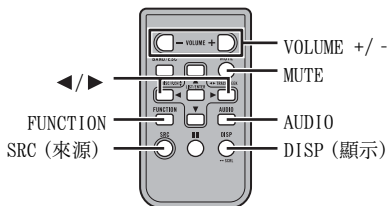



### 常用操作

目的	操作	
	主機	遙控器
開啟電源 *	按 SRC/OFF 可開啟電源。 按住 SRC/OFF 可關閉電源。	按 SRC 可開啟電源。 按住 SRC 可關閉電源。

目的	操作	
	主機	遙控器
調整音量	轉動 M. C. 旋鈕。	按 VOLUME + 或 -。 按 MUTE 可將本機靜音。再次按 MUTE, 或按 VOLUME + 或 - 以取消靜音。
選擇來源	反覆按 SRC/OFF。	反覆按 SRC。
變更顯示資訊	反覆按 DISP/DISP OFF。 按住 DISP/DISP OFF 可關閉顯示資訊。	反覆按 DISP。
返回上一個顯示 / 清單	按 BAND/ ↶。	按 ◀/▶ 可選擇下一個 / 上一個資料夾。
從選單返回一般顯示	按住 BAND/ ↷。	-
增強低音電平	按 BASS。 • 可以在 [BASS BOOST] (第 18 頁) 中選擇低音電平。	-

\* 當本機的藍色 / 白色引線連接至汽車自動天線中繼控制端子時, 汽車天線會在本機來源啟動時伸出。要收回天線, 請關閉來源。

## 顯示指示

指示	說明
	存在下一層選單或資料夾時出現。
	按住 BASS 按鈕時出現。
LOC	設定本地頻道搜尋功能時出現 (第 16 頁)。
TP	接收到交通資訊節目時出現。
TA	設定 TA (交通宣布資訊) 功能時出現 (第 16 頁)。
	設定數位音樂修補功能時出現 (第 17 頁)。
	設定隨機 / 選曲播放時出現。
	設定重播時出現。
	設定 iPod 控制功能時出現 (第 11 頁)。

## 拆卸前面板

拆卸前面板可防止本機遭竊。拆下前面板前, 拔除前面板連接的所有纜線及裝置, 並且關閉本機。

## 拆卸

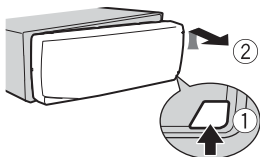

## 安裝

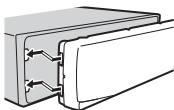

### 重要事項

- 請避免使前面板受到劇烈撞擊。
- 請將前面板遠離陽光直射和高溫。
- 請務必將拆卸的前面板存放在保護盒或袋子中。

## 準備遙控器

使用之前請先取出絕緣片。

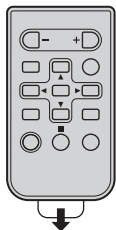

### 如何更換電池

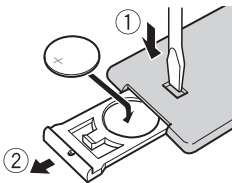

裝入 CR2025 (3 V) 電池，使正極 (+) 與負極 (-) 端的電極方向正確。

### 警告

- 不得吞下電池，有化學灼傷的危險。  
本產品（隨附的遙控器）內有錢幣型／鈕扣式電池。如果吞下錢幣型／鈕扣式電池，可能在 2 小時內即會導致嚴重的內部灼傷並可能致死。  
無論新或舊電池均請置於兒童無法拿取處。  
如果電池倉未穩固關閉，請停止使用本產品並使其遠離兒童。  
電池若不慎吞入或進入體內任何一部分，請立即求醫治療。
- 電池（已安裝的電池組或電池）不得暴露在陽光直射、火源等類似的過熱環境下。

### 注意

- 若更換錯誤的電池，有爆炸的危險。只能更換成相同或同型號的電池。
- 請勿使用金屬工具或物體夾取或存放電池。
- 如果電池漏液，請取出電池並將遙控器徹底擦拭乾淨。然後裝上新電池。

- 處理廢舊電池時，請遵守政府條例或適用於貴國或地區的環境公共指令規則。



「廢電池請回收」

### 重要事項

- 請勿將遙控器存放於高溫或陽光直射處。
- 請勿讓遙控器掉落到地板上，否則可能卡在煞車或油門踏板之下。

## 設定選單

在安裝本機後，將點火開關轉至 ON，畫面會出現 [SET UP :YES]。

### 1 按 M. C. 旋鈕。

30 秒未操作後，設定選單將消失。若您不想現在設定，請轉動 M. C. 旋鈕以選擇 [NO]，然後按下以確認。

### 2 轉動 M. C. 旋鈕以選擇選項，然後按下以確認。

為繼續執行下一個選單選項，您需要確認選擇。

選單項目	說明
CLOCK SET	設定時鐘。
FM STEP [100]、[50]	將 FM 調諧級數選擇為 100 kHz 或 50 kHz。
AM STEP [10]、[9]	將 AM 調諧級數選擇為 10 kHz 或 9 kHz。

### 3 已指定所有設定時會出現 [QUIT :YES]。

若要返回設定選單的第一個項目，請轉動 M. C. 旋鈕以選擇 [QUIT :NO]，然後按下以確認。

### 4 按 M. C. 旋鈕可確認設定。

#### 註

- 按 SRC/OFF 可取消選單設定。
- 您可隨時從 SYSTEM 設定 (第 18 頁) 和 INITIAL 設定 (第 7 頁) 指定這些設定。

## 取消示範顯示 (DEMO OFF)

### 1 按 M. C. 旋鈕可顯示主選單。

### 2 轉動 M. C. 旋鈕可選擇 [SYSTEM]，然後按下以確認。

3 轉動 M. C. 旋鈕可選擇 [DEMO OFF]，然後按下以確認。

4 轉動 M. C. 旋鈕可選擇 [YES]，然後按下以確認。

## INITIAL 設定

1 按住 SRC/OFF，直到本機關閉。

2 按 M. C. 旋鈕可顯示主選單。

3 轉動 M. C. 旋鈕可選擇 [INITIAL]，然後按下以確認。

4 轉動 M. C. 旋鈕可選擇選項，然後按下以確認。

選單項目	說明
FM STEP [100]、[50]	將 FM 調諧級數選擇為 100 kHz 或 50 kHz。
AM STEP [10]、[9]	將 AM 調諧級數選擇為 10 kHz 或 9 kHz。
SP-P/O MODE [REAR/SUB. W]	當全音域揚聲器連接後置揚聲器輸出喇叭線且重低音揚聲器連接 RCA 輸出時，請選擇此項目。
[SUB. W/SUB. W]	當被動式重低音揚聲器直接連接後置揚聲器輸出喇叭線且重低音揚聲器連接 RCA 輸出時，請選擇此項目。
[REAR/REAR]	當全音域揚聲器連接後置揚聲器輸出喇叭線和 RCA 輸出時，請選擇此項目。若全音域揚聲器連接至後置揚聲器輸出喇叭線，且未使用 RCA 輸出，則您可選擇 [REAR/SUB. W] 或 [REAR/REAR]。
S/W UPDATE [SYSTEM INFO]	選擇以確認本機的最新系統資訊。
[SYSTEM UPDATE]	選擇將本機更新為最新軟體，並初始化本機設定。有關最新軟體和更新的詳細資料，請造訪我們的網站。
SYSTEM RESET [YES]、[NO]	選擇 [YES] 可初始化本機設定。本機將自動重新啟動。 (即使重設本機後，某些設定仍可能會保留。)



# 無線電

## 接收預設電台

- 1 按 SRC/OFF 可選擇 [RAD10]。
- 2 按 BAND/↔ 可將波段選擇為 [FM1]、[FM2]、[FM3] 或 [AM]。
- 3 按數字按鈕 (1/∧ 至 6/↶)。

### 提示

將 FUNCTION 設定 (第 16 頁) 中的 [SEEK] 設為 [PCH] 時, ◀◀/▶▶ 按鈕也可用於選擇預設電台。

## 最佳電台記憶 (BSM)

六個訊號最強的電台儲存於數字按鈕 (1/∧ 至 6/↶)。

- 1 選擇波段後, 按 M. C. 旋鈕可顯示主選單。
- 2 轉動 M. C. 旋鈕可選擇 [FUNCTION], 然後按下以確認。
- 3 轉動 M. C. 旋鈕可選擇 [BSM], 然後按下以確認。

## 手動搜尋電台

- 1 選擇波段後, 按 ◀◀/▶▶ 可選擇電台。  
按住 ◀◀/▶▶ 然後放開, 可搜尋可用的電台。本機接收到電台時, 將停止掃描。  
若要取消搜尋調諧, 按 ◀◀/▶▶。

### 註

必須將 FUNCTION 設定 (第 16 頁) 中的 [SEEK] 設為 [MAN]。

## 手動儲存電台

- 1 正在接收您要儲存的電台時, 按住數字按鈕 (1/∧ 至 6/↶) 之一, 直到停止閃爍。

## 使用 PTY 功能

本機依 PTY (節目類型) 資訊搜尋電台。

- 1 在 FM 接收期間按住 BASS。

**2** 轉動 M. C. 旋鈕將節目類型選擇為 [NEWS/INFO]、[POPULAR]、[CLASSICS] 或 [OTHERS]。

**3** 按 M. C. 旋鈕。

本機開始搜尋電台。找到電台時，將顯示其節目服務名稱。

**註**

- 若要取消搜尋，按 M. C. 旋鈕。
- 有些電台的節目可能與所傳輸 PTY 指示的節目不同。
- 如果沒有電台廣播您搜尋的節目類型，[NOT FOUND] 會顯示約兩秒，然後調諧器將返回原始電台。

## USB/iPod®/AUX

### 播放

連接裝置與本機前，請中斷耳機與裝置的連接。

#### USB 裝置 (包括 Android™) / iPod

**1** 打開 USB 連接埠護蓋。

**2** 使用適當的纜線插入 USB 裝置 / iPod。

**註**

若要在 USB 裝置 / iPod 連接本機時自動切換為 [USB] 來源，將 SYSTEM 設定中的 [USB AUTO] 設為 [ON] (第 19 頁)。

#### **▲ 注意**

使用 USB 纜線 (另售) 連接 USB 裝置，因為任何直接連接本機的裝置將突出本機，可能會造成危險。

移除裝置前，停止播放。

#### **AOA 連線**

有關 AOA 連線的詳細資料，請參閱第 14 頁。

#### **MTP 連線**

使用裝置隨附的連接線，可將安裝 Android OS 4.0 或大多數之後版本的裝置透過 MTP 連接到本機。但是，視連接的裝置、OS 版本或裝置中的檔案數而定，可能無法透過 MTP 播放音訊檔案 / 歌曲。請注意，MTP 連線與 WAV 檔案格式不相容，無法與 MIXTRAX 功能一起使用。

**註**

如果使用 MTP 連線，必須將 SYSTEM 設定中的 [ANDROID WIRED] 設為 [MEMORY] (第 19 頁)。

## AUX

- 1 將立體聲迷你插頭插入 AUX 輸入插孔。
- 2 按 SRC/OFF 可將來源選擇為 [AUX]。

### 註

如果將 SYSTEM 設定中的 [AUX] 設為 [OFF]，則無法將來源選擇為 [AUX] (第 19 頁)。

## 操作

您可在 FUNCTION 設定 (第 16 頁) 中進行多項調整。  
請注意，以下操作不適用於 AUX 裝置。若要操作 AUX 裝置，請使用裝置本身。

目的	操作
選擇資料夾／專輯 *1	按 1/ ^ 或 2/ √。
選擇曲目／歌曲 (章)	按 I◀◀ 或 ▶▶I。
快速前進或快速倒轉 *2	按住 I◀◀ 或 ▶▶I。
從清單中搜尋檔案	<ol style="list-style-type: none"><li>1 按住 BASS 來顯示清單。</li><li>2 轉動 M. C. 旋鈕可選擇想要的檔案 (資料夾) 名稱或類別，然後按下以確認。</li><li>3 轉動 M. C. 旋鈕以選擇想要的檔案，然後按下以確認。 開始播放。</li></ol>
檢視所選資料夾／類別中的檔案清單 *1	選取資料夾／類別後，按 M. C. 旋鈕。
播放所選資料夾／類別中的歌曲 *1	選取資料夾／類別後，按住 M. C. 旋鈕。
依字母搜尋 (僅限 iPod)	<ol style="list-style-type: none"><li>1 按住 BASS 來顯示清單。</li><li>2 轉動 M. C. 旋鈕選擇想要的類別清單，然後按住 BASS 進入依字母搜尋模式。 (旋轉兩次 M. C. 旋鈕也可進入依字母搜尋模式。)</li><li>3 轉動 M. C. 旋鈕選擇字母，然後按下可顯示依字母順序的清單。 若要取消依字母搜尋，按 BAND/ ↵。</li></ol>
重播	按 6/ ↶。
隨機／選曲播放	按 5/ 🎲。
隨機播放全部 (僅限 iPod)	按住 5/ 🎲。
暫停／繼續播放	按 4/ PAUSE。
返回根資料夾 (僅限 USB) *1	按住 1/ ^。
變更 USB 裝置中的磁碟 (僅限支援 USB 大量儲存裝置等級協定的裝置)	按 BAND/ ↵。

\*1 僅限壓縮音訊檔案

\*2 在播放 VBR 檔案時使用快速前進或快速倒轉功能，播放時間可能會不正確。

## iPod 的實用功能

### 連結播放模式

您可以根據目前播放的作者、專輯或曲風存取歌曲。

- 1 聆聽歌曲時，按住 4/PAUSE 可進入連結播放模式。
- 2 轉動 M.C. 旋鈕可選擇模式 ([ARTIST]、[ALBUM]、[GENRE])，然後按下以確認。  
選擇的歌曲／專輯會在目前播放歌曲之後播放。

#### 註

若您使用除連結播放模式以外的功能 (例如快速前進及快速倒轉)，選擇的歌曲／專輯可能會取消。

### iPod 控制

您可以透過連接的 iPod 控制本機。

下列 iPod 型號不相容於此功能。

- iPod nano 第 1 代、具備視訊功能的 iPod

- 1 在播放期間按 BAND/ ，然後選擇控制模式。

[CONTROL iPod]: 本機的 iPod 功能可從連接的 iPod 操作。

[CONTROL AUDIO]: 本機的 iPod 功能只能從本機或隨附遙控器上的按鈕操作。在此模式下，無法開啟或關閉連接的 iPod。

#### 註

- 切換控制模式至 [CONTROL iPod] 會暫停播放歌曲。使用連接的 iPod 以繼續播放。
- 即使控制模式設為 [CONTROL iPod]，本機的下列操作仍可使用。
  - 暫停、快速前進／快速倒轉、選擇歌曲／章
- 僅能從本機調整音量。

## 關於 MIXTRAX (僅限 USB/iPod)

MIXTRAX 功能可為您的音樂庫建立不中斷組曲。有關 MIXTRAX 設定的詳細資料，請參閱第 20 頁。

#### 註

- 來源選擇為 USB 且使用 MIXTRAX 功能時，將停用數位音樂修補功能。
- 視檔案／歌曲而定，可能無法使用音效。

- 1 按 3/MIX 可開啟／關閉 MIXTRAX。

# 應用程式模式

您可以透過本機聆聽 iPhone 上的應用程式。在某些情況下，您可以使用本機來控制應用程式。

有關相容裝置的詳細資料，請造訪我們的網站。

## 重要事項

使用協力廠商應用程式可能需要或必須提供個人身份資訊，不論是否要建立使用者帳戶或其他供特定應用程式使用的地理位置資料。

所有協力廠商應用程式皆由個別供應商負責，包括但不限於收集和保障使用者資料及隱私權。在存取協力廠商應用程式時，您即已同意檢閱供應商的服務條款及隱私政策。若您不同意供應商的條款或不同意使用適當地點的地理位置資料，請勿使用該協力廠商的應用程式。

## iPhone 使用者須知

此功能相容於安裝 iOS 5.0 或以上的 iPhone 和 iPod touch\*。

## 註

PIONEER 對於任何第三方應用程式或內容概不負責，包括但不限於其精確性或完整性。支援應用程式的內容及功能由應用程式提供者負責。

## 透過本機播放應用程式

- 1 連接本機與行動裝置。
  - 透過 USB 連接 iPhone (第 9 頁)
- 2 按 SRC/OFF 可選擇 [APP]。
- 3 操作行動裝置以啟動應用程式。

## 基本操作

您可在 FUNCTION 設定 (第 16 頁) 中進行多項調整。

目的	操作
選擇曲目	按 <b>◀◀</b> 或 <b>▶▶</b> 。
快速前進或快速倒轉	按住 <b>◀◀</b> 或 <b>▶▶</b> 。
暫停／繼續播放	按 <b>BAND/↺</b> 。

## Spotify®

(MVH-S125UI 僅相容於 iPhone 上安裝的 Spotify。)

Spotify 是一項與 Pioneer 無關的音樂串流配送服務。有關詳細資訊請至 <http://www.spotify.com>。

Spotify 應用程式適用於相容的智慧型手機，請造訪 <https://support.spotify.com/> 取得最新的相容性資訊。

若要在駕駛時使用 Spotify，請先將 Spotify 應用程式下載至 iPhone。您可在 iTunes App Store 上下載它。請在應用程式或 [spotify.com](https://spotify.com) 中選擇一個免費帳戶或付費 Premium 帳戶。Premium 帳戶提供更多功能，例如線下聆聽。

### 重要事項

- 這個產品整合依據下列協力廠商授權的 Spotify 軟體 [www.spotify.com/connect/third-party-licenses](http://www.spotify.com/connect/third-party-licenses)。
- 如需可使用 Spotify 的國家和地區之相關資訊，請參閱 <https://spotify.com/us/select-your-country/>。

## 聆聽 Spotify

使用前請更新 Spotify 應用程式軟體至最新版本。

### 1 連接本機與行動裝置。

- 透過 USB 連接 iPhone（第 9 頁）

### 2 按 SRC/OFF 以選擇 [SPOTIFY]。

### 3 啟動行動裝置上的 Spotify 應用程式並開始播放。



## 基本操作

您可在 FUNCTION 設定（第 16 頁）中進行多項調整。

### 註

可用的操作依據您要播放的內容類型（曲目 / 專輯 / 作者 / 播放清單 / 無線電）而可能不同。

目的	操作
跳過曲目	按 <b>◀◀</b> 或 <b>▶▶</b> 。
從清單中搜尋曲目	<ol style="list-style-type: none"><li>1 按住 BASS 來顯示清單。</li><li>2 轉動 M.C. 旋鈕以選擇想要的類別，然後按下以確認。</li><li>3 轉動 M.C. 旋鈕以選擇想要的檔案，然後按下以確認。</li></ol> 開始播放。
暫停／繼續播放	按 4/PAUSE。
拇指向上（僅適用於無線電）	按 1/▲。
拇指向下（僅適用於無線電）	按 2/▼。
隨機播放（僅適用於曲目 / 專輯 / 作者 / 播放清單）	按 5/🎲。

目的	操作
重複播放 (僅適用於曲目 / 專輯 / 作者 / 播放清單)	按 6/ 
根據目前播放的歌曲, 啟動無線電頻道。	<ol style="list-style-type: none"> <li>1 按住 5/  以啟動無線電。</li> <li>2 按 M. C. 旋鈕。</li> </ol> <ul style="list-style-type: none"> <li>• 視選擇的歌曲而定, 可能無法使用此功能。</li> </ul>
儲存目前所播放歌曲的相關資訊。 移除儲存的歌曲資訊。	<ol style="list-style-type: none"> <li>1 按住 3/MIX。 顯示 [SAVE]/[UNSAVE]。</li> <li>2 按 M. C. 旋鈕。</li> </ol>

**註**

Spotify 的某些功能可能無法從本機操作。

## 使用 Pioneer ARC APP

您可從 iPhone/Android 裝置上安裝的 Pioneer ARC APP 操作本機。在某些情況下, 您可透過使用本機控制應用程式的各種操作, 例如來源選擇、暫停等。有關應用程式可用操作的詳細資料, 請參閱應用程式的說明。

### 警告

請勿嘗試在行駛時操作應用程式。嘗試使用應用程式的控制鍵之前, 請確定將車輛停靠在路邊, 並將車輛停放在安全的位置。

### iPhone 使用者須知

此功能相容於安裝 iOS 8.0 或以上的 iPhone (iPhone 5 或更新) 和 iPod touch。您可在 iTunes App Store 上下載 Pioneer ARC APP。

### Android 裝置使用者須知

此功能相容於執行 Android 4.1 至 7.1.2 的手機, 也支援 AOA (Android 開放附件) 2.0, 但相容性視智慧型手機而定。

可在 Google Play™ 中下載 Pioneer ARC APP。

**註**

某些透過 AOA 2.0 連接的 Android 裝置因其自身的軟體設計所致, 不論作業系統版本為何, 均可能無法正常運作或發出聲音。

## 與 Pioneer ARC APP 建立連線

### 與 Android 裝置建立連線時

1 按 M. C. 旋鈕顯示主選單。

- 2 轉動 M. C. 旋鈕以選擇 [SYSTEM]，然後按下以確認。
- 3 轉動 M. C. 旋鈕以選擇 [ANDROID WIRED]，然後按下以確認。
- 4 轉動 M. C. 旋鈕以選擇 [APP CONTROL]，然後按下以確認。
- 5 轉動 M. C. 旋鈕以選擇 [P. APP AUTO ON]，然後按下以確認。
- 6 轉動 M. C. 旋鈕以選擇 [ON]，然後按下以確認。
- 7 透過 USB 連接本機與 Android 裝置。

Android 裝置中的 Pioneer ARC APP 自動啟動。

**註**

如果還未在 Android 裝置上安裝過 Pioneer ARC APP，Android 裝置上將出現訊息，提示安裝該應用程式。在 [P. APP AUTO ON] 中選取 [OFF] 可清除訊息 (第 19 頁)。

## 與 iPhone 建立連線時

- 1 透過 USB 連接本機與 iPhone。
- 2 按 SRC/OFF 選擇任意來源。
- 3 按住 M. C. 旋鈕。  
iPhone 中的 Pioneer ARC APP 啟動。

**註**

如果連線失敗，在 iPhone 上啟動 Pioneer ARC APP。

## 聆聽 Android 中的音樂

- 1 按 SRC/OFF 以選擇 [ANDROID]。

## 基本操作

目的	操作
選擇曲目	按 <b>◀◀</b> 或 <b>▶▶</b> 。
快速前進或快速倒轉	按住 <b>◀◀◀</b> 或 <b>▶▶▶</b> 。
暫停/繼續播放	按 <b>4/PAUSE</b> 。

## 設定

您可以調整主選單的多個設定。

- 1 按 M. C. 旋鈕可顯示主選單。
- 2 轉動 M. C. 旋鈕可選擇以下類別之一，然後按下以確認。



- FUNCTION 設定 (第 16 頁)
- AUDIO 設定 (第 17 頁)
- SYSTEM 設定 (第 18 頁)
- ILLUMINATION 設定 (第 19 頁)
- MIXTRAX 設定 (第 20 頁)

**3** 轉動 M. C. 旋鈕可選擇選項，然後按下以確認。

## FUNCTION 設定

選單項目因來源而異。

選單項目	說明
BSM <input type="radio"/>	將六個訊號最強的電台自動儲存於數字按鈕 (1/∧ 至 6/↔)。
REGIONAL <input type="radio"/> [ON]、[OFF]	選取 AF (其他頻率搜尋) 時，接收將限制為特定區域節目。(僅適用於選取 FM 波段時。)
LOCAL <input type="radio"/> FM: [OFF]、[LV1]、[LV2]、 [LV3]、[LV4] AM: [OFF]、[LV1]、[LV2]	根據訊號強度限制調諧電台。
TA <input type="radio"/> [ON]、[OFF]	接收目前交通資訊 (如果可用)。(僅適用於選取 FM 波段時。)
AF <input type="radio"/> [ON]、[OFF]	可讓本機重新調入提供相同電台的不同頻率。(僅適用於選取 FM 波段時。)
NEWS <input type="radio"/> [ON]、[OFF]	以新聞節目中斷目前選取的來源。(僅適用於選取 FM 波段時。)
ALARM <input type="radio"/> [ON]、[OFF]	以緊急宣布資訊中斷目前選取的來源。選擇 [OFF] 可停用此功能。
SEEK <input type="radio"/> [MAN]、[PCH]	指定 ◀◀ 或 ▶▶ 按鈕以逐一搜尋電台 (手動調諧) 或從預設頻道選擇電台。

選單項目	說明
SAVE <input type="button" value="SPOTIFY"/>	將目前所播放歌曲的相關資訊儲存到 Spotify 上的音樂清單中。
UNSAVE <input type="button" value="SPOTIFY"/>	移除 [SAVE] 中儲存的歌曲資訊。
S. RTRV <input type="button" value="USB"/> <input type="button" value="iPod"/> <input type="button" value="APP"/> <input type="button" value="ANDROID"/> <input type="button" value="SPOTIFY"/>	
[1] (對低壓縮率有影響)、 [2] (對高壓縮率有影響)、 [OFF]	強化壓縮音訊並恢復豐富聲音。(將來源選擇為 USB 且 MIXTRAX 功能設為開啟時不適用。)
AUDIO BOOK <input type="button" value="iPod"/>	
[FASTER]、[NORMAL]、[SLOWER]	變更播放速度。(在控制模式下選取 [CONTROL iPod] 時不適用。)
PAUSE <input type="button" value="APP"/>	暫停或繼續播放。

## AUDIO 設定

選單項目	說明
FADER*1	調整前後揚聲器平衡。
BALANCE	調整左右揚聲器平衡。
EQ SETTING	
[SUPER BASS]、[POWERFUL]、 [DYNAMIC]、[NATURAL]、 [VOCAL]、[VIVID]、[CUSTOM1]、 [CUSTOM2]、[FLAT]	選擇或自訂等化器曲線。可以為各個來源分別設定 [CUSTOM1]。但是，以下各個組合會自動設為相同設定。 • USB、iPod、ANDROID、SPOTIFY，和 APP (iPhone) [CUSTOM2] 為用於所有來源的共同設定。
選擇等化器波段和位準以進一步自訂。 等化器波段: [80HZ]、[250HZ]、 [800HZ]、[2.5KHZ]、[8KHZ] 等化器位準: [+6] 至 [-6]	
LOUDNESS	
[OFF]、[LOW]、[MID]、[H1]	低音量時補償清晰聲音。

選單項目	說明
SUB. W*2 [NOR]、[REV]、[OFF]	選擇重低音揚聲器相位。
SUB. W CTRL*2*3 截止頻率：[50HZ]、[63HZ]、 [80HZ]、[100HZ]、[125HZ]、 [160HZ]、[200HZ] 輸出電平：[- 24] 至 [+6] 斜率位準：[- 12]、[- 24]	只有低於所選範圍的頻率才會從重低音揚聲器中輸出。
BASS BOOST [0] 至 [+6]	選擇低音增強電平。
HPF SETTING 截止頻率：[OFF]、[50HZ]、 [63HZ]、[80HZ]、[100HZ]、 [125HZ]、[160HZ]、[200HZ] 斜率位準：[- 12]、[- 24]	只有高於高通濾波器 (HPF) 截斷的頻率才會從揚聲器中輸出。
SLA [+4] 至 [- 4]	調整除 FM 以外各來源的音量電平。 以下各個組合會自動設為相同設定。 • USB、iPod、ANDROID、SPOTIFY、和 APP (iPhone)

\*1 在 INITIAL 設定 (第 7 頁) 中的 [SP-P/O MODE] 選取 [SUB. W/SUB. W] 時不適用。

\*2 在 INITIAL 設定 (第 7 頁) 中的 [SP-P/O MODE] 選取 [REAR/REAR] 時不適用。

\*3 在 [SUB. W] 中選取 [OFF] 時不適用。

## SYSTEM 設定

本機關閉時，您也可以存取這些選單。

選單項目	說明
CLOCK SET	設定時鐘 (第 6 頁)。
12H/24H [12H]、[24H]	選擇時間標記。
SCROLL SET [ONCE]、[LOOP]、[OFF]	選擇在顯示視窗中捲動文字的方式。

選單項目	說明
AUTO PI [ON]、[OFF]	即使使用預設電台，也能使用相同程式設定搜尋不同電台。
AUX [ON]、[OFF]	使用連接本機的輔助裝置時設為 [ON]。
SPOTIFY [ON]、[OFF]	使用 Spotify 功能時設為 [ON]。
ANDROID WIRED [MEMORY]、[APP CONTROL]	選擇適合 Android 裝置的連接方式。
P. APP AUTO ON [ON]、[OFF]	Android 裝置透過 AOA 連接到本機時，選擇 [ON] 可自動啟 Pioneer ARC APP。(在 [ANDROID WIRED] 中選取 [MEMORY] 時不適用。)
S. REMOTE*1*2 [OFF]、[PIONEER]、[PRESET]	根據您的有線遙控器選擇 [PIONEER] 或 [PRESET]。
USB AUTO [ON]、[OFF]	選擇 [ON] 可在 USB 裝置 / iPod 連接本機時自動切換為 [USB] 來源。 如果 USB 裝置 / iPod 連接本機只為充電，則選擇 [OFF]。

- \*1 視您的汽車而定，此功能可能無法正常運作。在此情況下，請聯絡您的經銷商或授權 PIONEER 維修站。
- \*2 當啟用 [PRESET] 模式時，請使用適合各車型的市售線束，當在 [PIONEER] 中時，請使用市售轉接器。

## ILLUMINATION 設定

選單項目	說明
DIM SETTING [SYNC CLOCK]、[MANUAL]	選擇變更顯示亮度的方式。
BRIGHTNESS [1] 至 [10]	變更顯示亮度。 可用的設定範圍因 [DIM SETTING] 而異。

# MIXTRAX 設定

選單項目	說明
<b>SHORT PLAYBCK</b>	
[1. 0 MIN]、[1. 5 MIN]、 [2. 0 MIN]、[2. 5 MIN]、 [3. 0 MIN]、[OFF]	選擇播放時間長度。
<b>MIX PATTERN</b>	
[SOUND LEVEL]	根據音訊電平變更 MIXTRAX 特效。 混合模式會根據聲音電平變更。
[LOW PASS]	混合模式會根據低音電平變更。
[RANDOM]	混合模式會根據聲音電平模式及低通模式隨機變更。
<b>DISPLAY FX</b>	
[ON]、[OFF]	將 MIXTRAX 特效設為開啟／關閉。
<b>CUT IN FX</b>	
[ON]、[OFF]	手動變更曲目時，開啟／關閉 MIXTRAX 音效。

# 附加資訊

## 故障排除

顯示畫面會自動返回一般顯示畫面。

- 您未在約 30 秒內執行任何操作。
  - 執行任意操作。

重播範圍意外變更。

- 選擇其他資料夾或曲目，或快速前進 / 快速倒轉時，根據重播範圍的不同，選擇的範圍可能會變更。
  - 再次選擇重播範圍。

子資料夾未播放。

- 選擇 [FLD] (重播資料夾) 時，無法播放子資料夾。
  - 選擇其他重播範圍。

聲音斷斷續續。

- 您使用的裝置，如行動電話，可能會造成聲音干擾。
  - 將可能會造成干擾的電子裝置遠離本機。

## 錯誤訊息

### 常見故障

**AMP ERROR**

- 本機無法操作或揚聲器連線不正確。
- 已啟動保護電路。
  - 檢查揚聲器連線。
  - 將點火開關轉至 OFF，再轉至 ON。若訊息仍無法消失，請向您的經銷商或授權的先鋒維修站洽詢以尋求協助。

**NO XXXX** (例如 NO TITLE)

- 無內嵌文字資訊。
  - 切換顯示畫面或播放其他曲目 / 檔案。

## USB 裝置 / iPod

**FORMAT READ**

- 在開始播放及開始聽見聲音之間，有時會出現延遲。
  - 等到訊息消失後才聽見聲音。

**NO AUDIO**

- 沒有歌曲。
  - 將音訊檔案傳送至 USB 裝置並連接。
- 連接的 USB 裝置已啟用安全防護。
  - 依 USB 裝置的指示停用安全功能。

**SKIPPED**

- 連接的 USB 裝置包含受 DRM 保護的檔案。
  - 已跳過受保護的檔案。

**PROTECT**

- 連接的 USB 裝置上的所有檔案均內嵌 DRM。
  - 請更換 USB 裝置。

**N/A USB**

- 本機不支援所連接的 USB 裝置。
  - 中斷裝置連接並更換為相容的 USB 裝置。

**HUB ERROR**

- 本機不支援透過 USB 集線器所連接的 USB 裝置。
  - 使用 USB 纜線將 USB 裝置直接連接至本機。

**CHECK USB**

- USB 接頭或 USB 纜線短路。
  - 確認 USB 接頭或 USB 纜線未卡在某個物品中或未損壞。
- 連接的 USB 裝置消耗超過最大允許電流的功率。
  - 拔除 USB 裝置且不使用它。將點火開關轉至 OFF，再轉至 ACC 或 ON。僅連接符合標準的 USB 裝置。

#### ERROR-19

- 通訊失敗。
  - 執行下列其中一項操作，然後再轉回 USB 來源。
    - 中斷連接 USB 裝置。
    - 切換至不同的播放來源。
- iPod 故障。
  - 拔掉 iPod 的纜線。iPod 主選單顯示後，重新連接 iPod 並重設。

#### ERROR-23

- USB 裝置未正確格式化。
  - 使用 FAT12、FAT16 或 FAT32 格式化 USB 裝置。

#### ERROR-16

- iPod 韌體版本過時。
  - 更新 iPod 版本。
- iPod 故障。
  - 拔掉 iPod 的纜線。iPod 主選單顯示後，重新連接 iPod 並重設。

#### STOP

- 目前清單中無歌曲。
  - 選擇含有歌曲的清單。

#### NOT FOUND

- 無相關歌曲。
  - 傳送歌曲至 iPod。

#### APP

##### START UP APP

- 應用程式尚未開始執行。
  - 操作行動裝置以啟動應用程式。

##### Spotify

##### CHECK APP

- 無法連線至 Spotify 應用程式。
  - 依照畫面上的指示操作。

### 壓縮音訊相容性

- 只能顯示前 32 個字元作為檔案名稱（包括副檔名）或資料夾名稱。

- 本機可能會因使用將 WMA 檔案編碼的應用程式，而無法正常運作。
- 開始播放嵌入影像資料的音訊檔案，或儲存在有大量資料夾層級 USB 裝置上的音訊檔案時，可能會有微延遲。

#### ⚠ 注意

- 先鋒不保證本產品與所有 USB 大量儲存裝置的相容性，對於使用本產品時導致媒體播放器、智慧型手機或其他裝置遺失的資料概不負責。
- 請勿將光碟或 USB 儲存裝置放在會產生高溫的位置。

### WMA 檔案

副檔名	. wma
位元率	48 kbps 至 320 kbps (CBR) , 48 kbps 至 384 kbps (VBR)
取樣頻率	32 kHz、44.1 kHz、48 kHz
Windows Media™ Audio Professional、Lossless、語音／DRM 資料流／視訊資料流	不相容

### MP3 檔案

副檔名	. mp3
位元率	8 kbps 至 320 kbps (CBR) , VBR
取樣頻率	8 kHz 至 48 kHz (32 kHz、44.1 kHz、48 kHz 用於加強)
相容的 ID3 標籤版本	1.0、1.1、2.2、2.3、2.4 (ID3 標籤 2.x 版本優先於 1.x 版本。)
M3u 播放清單	不相容
MP3i (互動式 MP3) , mp3 PRO	不相容

## WAV 檔案

- WAV 檔案格式不能透過 MTP 連接。

副檔名	. wav
量化位元數	8 與 16 (LPCM)
取樣頻率	16 kHz 至 48 kHz (LPCM)

## USB 裝置

- 開始播放有大量資料夾層級 USB 儲存裝置上的音訊檔案時，可能會有些微延遲。

可播放的資料夾階層	最多八層（實際的階層少於兩層。）
可播放的資料夾	最多 500
可播放的檔案	最多 15 000
播放有版權保護的檔案	不相容
已分割的 USB 裝置	只能播放第一個磁碟分割。

## iPod 相容性

本機僅支援下列 iPod 機型。本機可能不支援較舊的版本。

專用於

- iPod touch (第 1 代到第 6 代)
- iPod classic\*
- iPod nano\* (第 3 代到第 7 代)
- iPhone 6s
- iPhone 6s Plus
- iPhone 6
- iPhone 6 Plus
- iPhone 5s
- iPhone 5c
- iPhone 5
- iPhone 4s
- iPhone 4
- iPhone 3GS
- iPhone 3G
- iPhone

- 操作可能因 iPod 的世代和／或軟體版本而異。

- 含 Lightning® 接頭的 iPod 使用者應使用 Lightning 轉 USB 連接線 (iPod 隨附)。
- 含 Dock 接頭的 iPod 使用者應使用 CD-IU51。如需詳細資料，請洽詢您的經銷商。
- 關於檔案／格式相容性的資訊，請參閱 iPod 手冊。
- 有聲書、播客：相容

### ⚠ 注意

對於 iPod 資料的遺失，即使發生在使用本機時，先鋒概不負責。

## 音訊檔案順序

使用者無法使用本機指定資料夾編號和播放順序。音訊檔案順序因連接的裝置而定。

請注意，USB 裝置中的隱藏檔案無法播放。

### 階層實例

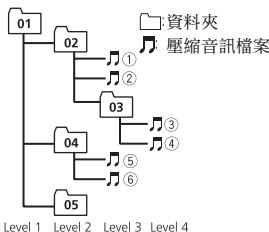

Level 1 Level 2 Level 3 Level 4

01 至 05：資料夾編號

① 至 ⑥：播放順序

## 版權及商標

### iTunes

Apple 及 iTunes 均是 Apple Inc. 於美國及其他國家註冊的商標。



## **WMA**

Windows Media 是 Microsoft Corporation 於美國及／或其他國家的商標或註冊商標。

本產品採用 Microsoft Corporation 開發之技術，未獲 Microsoft Licensing, Inc. 授權不得使用或散布本技術。

## **iPhone、iPod 和 Lightning**

使用 Made for Apple 標誌表示配件設計為專門連接至標誌中標示的 Apple 產品，並經開發者認證符合 Apple 性能標準。Apple 對於本機之操作或遵循安全性及法規標準與否，一概不予負責。

請注意，使用此搭配 Apple 產品的配件可能會影響無線效能。

iPhone、iPod、iPod classic、iPod nano、iPod touch 和 Lightning 是 Apple Inc. 在美國和其他國家註冊的商標。

## **Google™, Google Play, Android**

Google、Google Play、Android 皆為 Google LLC. 的商標。

## **MIXTRAX**

MIXTRAX 是日本先鋒公司的商標。

## **Spotify®**

SPOTIFY 與 Spotify 標誌屬於 Spotify AB。需要相容的行動數位裝置與 Premium 訂閱可使用的地方，請參閱 <https://www.spotify.com>。



تنبيه

لا تتحمل Pioneer أي مسؤولية عن البيانات المفقودة على iPod، حتى إذا فقدت تلك البيانات عند استخدام هذه الوحدة.

## Lightning و iPod و iPhone

إن استخدام الشعار Made for Apple يعني أن الكمالية قد صُممت ليتم توصيلها تحديداً بمنتج (منتجات) Apple المحددة في الشعار وتم اعتمادها من قبل المطور لتلائم معايير أداء Apple. غير مسؤولة عن تشغيل هذا الجهاز أو مطابقته لمعايير السلامة والمعايير التنظيمية.

يرجى ملاحظة أن استخدام هذه الكمالية مع منتج Apple قد يؤثر على الأداء اللاسلكي. iPhone و iPod و iPod classic و iPod nano و iPod touch و Lightning هي علامات تجارية لشركة Apple Inc. مسجلة في U.S. وبلدان أخرى.

## Android, Google Play, Google™

Android, Google Play, Google هي علامات تجارية لشركة Google LLC.

## MIXTRAX

MIXTRAX هو علامة تجارية لصالح PIONEER CORPORATION.

## Spotify®

Spotify وشعار Spotify ضمن العلامات التجارية المسجلة لـ Spotify AB. الأجهزة الرقمية المحمولة المتوافقة والاشتراك المتميز ضروري، إن وجد، راجع <https://www.spotify.com>

## سلسلة الملفات الصوتية

لا يمكن للمستخدم تحديد أرقام المجلدات وتخصيص تسلسلات التشغيل مع هذه الوحدة. تسلسل الملف الصوتي يعتمد على الجهاز الموصول. لاحظ أنه لا يمكن تشغيل الملفات المخفية في جهاز USB.

## مثال التسلسل

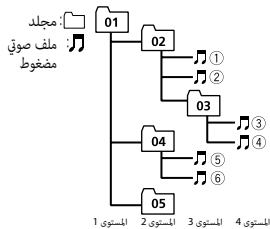

01 إلى 05: رقم المجلد  
① إلى ⑥: تسلسل التشغيل

## حقوق النسخ والعلامات التجارية

### iTunes

Apple و iTunes هما علامتان تجاريتان لشركة Apple Inc. مسجلتان في الولايات المتحدة ودول أخرى.

### WMA

Windows Media هي علامة تجارية مسجلة أو علامة تجارية لشركة Microsoft Corporation في الولايات المتحدة و/أو دول أخرى. هذا الجهاز يحتوي على تقنية مملوكة لشركة Microsoft Corporation ولا يمكن استخدامها أو توزيعها بدون ترخيص من شركة Microsoft Licensing, Inc.

حتى 500	المجلدات التي يمكن تشغيلها
حتى 15 000	الملفات التي يمكن تشغيلها
غير متوافقة	تشغيل الملفات المحمية بموجب حقوق النسخ
يمكن تشغيل القسم الأول فقط.	جهاز USB مقسم

## توافق iPod

هذه الوحدة تدعم موديلات iPod التالية. قد لا تكون الإصدارات القديمة معتمدة.

- مخصصة لـ
- iPod touch (الجيل الأول إلى السادس)
- iPod classic®
- iPod nano® (الجيل الثالث إلى السابع)
- iPhone 6s
- iPhone 6s Plus
- iPhone 6
- iPhone 6 Plus
- iPhone 5s
- iPhone 5c
- iPhone 5
- iPhone 4s
- iPhone 4
- iPhone 3GS
- iPhone 3G
- iPhone

- قد تختلف العمليات اعتمادا على جيل و/أو إصدار برنامج iPod.
- يجب على مستخدمي iPod و موصل Lightning® استخدام استخدام Lightning إلى كابل USB (مرفق مع iPod).
- يجب على مستخدمي iPod مع موصل القاعدة استخدام CD-IU51. للمزيد من التفاصيل، راجع الوكيل.
- راجع كتيبات الدليل iPod للحصول على معلومات حول توافق الملف/الصيغة.
- كتاب صوتي، بودكاست: متوافق

غير متوافقة	Windows Media™ ،Audio Professional DRM/Voice ،Lossless مع Stream/Stream فيديو
-------------	---

## ملفات MP3

.mp3	امتداد الملف
8 كيلو بت في الثانية إلى 320 كيلو بت في الثانية VBR ،(CBR)	معدل البت
8 كيلو هرتز إلى 48 كيلو هرتز (32 كيلو هرتز، 44.1 كيلو هرتز، 48 كيلو هرتز للتأكيد)	تردد العينات
1.0 ، 1.1 ، 2.2 ، 2.3 ، 2.4 (تعطى الأولوية لبطاقة ID3 الإصدار 2.x على الإصدار 1.x)	إصدار بطاقة ID3 متوافق
غير متوافقة	قائمة التشغيل M3u
غير متوافقة	MP3i (MP3 تفاعلي)، mp3 PRO

## ملفات WAV

- لا يمكن توصيل صيغ الملفات WAV عبر MTP.

.wav	امتداد الملف
8 و 16 (LPCM)	بتات تجزئة الكميات
16 كيلو هرتز إلى 48 كيلو هرتز (LPCM)	تردد العينات

## جهاز USB

- قد يكون هناك تأخير طفيف عند بدء تشغيل الملفات الصوتية على جهاز تخزين USB مع كثير من تسلسلات المجلدات.

ما يصل إلى ثمانية مستويات (التسلسل الهرمي العملي أقل من مستويين).	تسلسل المجلدات القابلة للتشغيل
---	--------------------------------

## APP

### START UP APP

- ← لم يبدأ تشغيل التطبيق بعد.
- ← قم بتشغيل الجهاز المحمول لبدء التطبيق.

## Spotify

### CHECK APP

- ← أخفق التوصل بالتطبيق Spotify.
- ← اتبع التعليمات التي تظهر على الشاشة.

## توافق الصوت المضغوط

- يمكن عرض الأحرف 32 الأولى فقط كاسم ملف (بما في ذلك امتداد الملف) أو اسم مجلد.
- قد لا تعمل الوحدة بشكل صحيح حسب التطبيق المستخدم لتشفير ملفات WMA.
- قد يكون هناك تأخير طفيف في بداية تشغيل الملفات الصوتية المدمجة مع بيانات صور أو ملفات صوتية مخزنة في جهاز USB مع العديد من تسلسلات المجلدات.

## ⚠ تنبيه

- لا يمكن أن تضمن Pioneer التوافق مع كل أجهزة التخزين USB، كما لا تتحمل أي مسؤولية عن أية خسارة للبيانات في أجهزة التشغيل أو الهواتف الذكية أو أجهزة أخرى أثناء استخدام هذا المنتج.
- لا تترك الأقراص أو جهاز التخزين USB في أي مكان يكون عرضة لدرجات حرارة عالية.

## ملفات WMA

امتداد الملف	.wma
معدل البت	48 كيلو بت في الثانية إلى 320 كيلو بت في الثانية (CBR)، 48 كيلو بت في الثانية إلى 384 كيلو بت في الثانية (VBR)
تردد العينات	32 كيلو هرتز، 44.1 كيلو هرتز، 48 كيلو هرتز

## CHECK USB

- ← يوجد دارة قصيرة في الموصل USB أو كابل USB.
- ← تأكد من عدم مسك موصل USB أو كابل USB بشيء ما أو تلفه.
- ← جهاز USB الموصول يستهلك أكثر من الحد الأقصى المسموح به من التيار الكهربائي.
- ← قم بفصل جهاز USB ولا تستخدمه. قم بضبط مفتاح الإشعال على OFF ثم على ACC أو ON.
- ← قم بتوصيل أجهزة USB المتوافقة فقط.

## ERROR-19

- ← أخفق الاتصال.
- ← قم بإجراء إحدى العمليات التالية، ثم العودة إلى مصدر USB.
- قم بفصل جهاز USB.
- قم بالتغيير إلى مصدر مختلف.
- ← إخفاق iPod.
- ← قم بفصل الكابل من iPod.
- ← عند عرض القائمة الرئيسية لـ iPod، قم بإعادة توصيل iPod وإعادة ضبطه.

## ERROR-23

- ← لم تتم صياغة جهاز USB بشكل صحيح.
- ← قم بصياغة جهاز USB بواسطة FAT12 أو FAT16 أو FAT32.

## ERROR-16

- ← إصدار البرنامج الثابت في iPod قديم.
- ← قم بتحديث إصدار iPod.
- ← إخفاق iPod.
- ← قم بفصل الكابل من iPod.
- ← عند عرض القائمة الرئيسية لـ iPod، قم بإعادة توصيل iPod وإعادة ضبطه.

## STOP

- ← لا توجد أغاني في القائمة الحالية.
- ← اختر قائمة تحتوي على أغاني.

## NOT FOUND

- ← لا توجد أغاني ذات صلة.
- ← قم بنقل الأغاني إلى iPod.

## معلومات إضافية

### تحري الخلل وإصلاحه

تعود الشاشة تلقائياً إلى الشاشة العادية.

← لم يتم إجراء أي عملية لحوالي 30 ثانية.

← إجراء عملية.

يتغير نطاق إعادة التشغيل بشكل غير متوقع.

← اعتماداً على نطاق إعادة التشغيل، قد يتغير النطاق

المختار عندما يتم اختيار مجلد أو مسار آخر أو أثناء

التقديم/الترجيع السريع.

← اختر نطاق إعادة التشغيل مجدداً.

لم يتم تشغيل مجلد فرعي.

← لا يمكن تشغيل المجلدات الفرعية عند اختيار

[FLD] (إعادة تشغيل المجلد).

← اختر نطاق إعادة تشغيل آخر.

الصوت متقطع.

← أنت تستخدم جهازاً مثل الهاتف المحمول الذي قد

يسبب تشويشاً مسموعاً.

← قم بنقل الأجهزة الكهربائية التي قد تسبب

التداخل بعيداً عن الوحدة.

### رسائل خطأ

مشترك

#### AMP ERROR

← تفشل هذه الوحدة في العمل أو التوصيل بمكبر

الصوت غير صحيح.

← تم تفعيل الدائرة الكهربائية الواقية.

← تحقق من التوصيل بمكبر الصوت.

← قم بضغط مفتاح الإشعال على OFF ثم على ON

مرة أخرى. إذا بقيت الرسالة، اتصل بالموزع أو

محطة الخدمة Pioneer المعتمدة للمساعدة.

(NO TITLE) NO XXXX (مثلاً)

← لا توجد معلومات نصية مدرجة.

← قم بتبديل العرض أو تشغيل مقطع/ملف آخر.

#### جهاز iPod/USB

##### FORMAT READ

← في بعض الأحيان هناك تأخير بين بداية التشغيل

وبدء سماع أي صوت.

← انتظر حتى تختفي الرسالة وتسمع صوتاً.

##### NO AUDIO

← لا توجد أغاني.

← قم بنقل الملفات الصوتية إلى جهاز USB وقم

بالتوصيل.

← تم تفعيل حماية جهاز USB الموصول.

← اتبع تعليمات جهاز USB لإلغاء تفعيل الحماية.

##### SKIPPED

← جهاز USB الموصول يحوي ملفات محمية DRM.

← تم تخطي الملفات المحمية.

##### PROTECT

← كل الملفات الموجودة في جهاز USB الموصول

مدمجة مع DRM.

← قم باستبدال جهاز USB.

##### N/A USB

← جهاز USB الموصول غير مدعوم بواسطة هذه

الوحدة.

← قم بفصل الجهاز واستبداله بجهاز USB متوافق.

##### HUB ERROR

← جهاز USB الموصول عبر موزع USB غير مدعوم

بواسطة هذه الوحدة.

← قم بتوصيل جهاز USB مباشرة إلى هذه الوحدة

باستخدام كابل USB.

**MIX PATTERN**

تغيير المؤثرات الخاصة MIXTRAX حسب مستوى الصوت.  
يتغير نمط المزج حسب مستوى الصوت. [SOUND LEVEL]

يتغير نمط المزج حسب مستوى تردد الجهير. [LOW PASS]

يتغير نمط المزج عشوائيا حسب وضع مستوى الصوت ووضع التردد المنخفض. [RANDOM]

**DISPLAY FX**

ضبط المؤثرات الخاصة MIXTRAX على تشغيل/إيقاف تشغيل. [OFF], [ON]

**CUT IN FX**

تشغيل/إيقاف تشغيل المؤثرات الصوتية MIXTRAX أثناء تغيير المقاطع يدويا. [OFF], [ON]

عنصر القائمة	شرح
<b>P.APP AUTO ON</b> [OFF], [ON]	اختر [ON] لتشغيل Pioneer ARC APP تلقائياً عند توصيل جهاز Android بالوحدة عبر AOA. (غير متوفر عند اختيار [MEMORY] في [ANDROID WIRED]).
<b>2*1*S.REMOTE</b> [PRESET], [PIONEER], [OFF]	اختيار [PIONEER] أو [PRESET] وفقاً لجهاز التحكم عن بعد السلبي.
<b>USB AUTO</b> [OFF], [ON]	اختر [ON] للتبديل تلقائياً إلى مصدر [USB] عند توصيل جهاز iPod/USB إلى الوحدة. اختر [OFF] عندما يكون جهاز iPod/USB موصولاً بالوحدة للشحن فقط.
1* وفقاً لسيارتك، قد لا تعمل هذه الوظيفة بشكل صحيح. في هذه الحالة، اتصل بوكيلك أو محطة خدمة PIONEER معتمدة. 2* الرجاء استخدام طقم الأسلاك المتوفرة تجارياً لكل نموذج سيارة في الوضع [PRESET]، واستخدام محول تيار متوفر تجارياً في الوضع [PIONEER].	

## إعدادات ILLUMINATION

عنصر القائمة	شرح
<b>DIM SETTING</b> [MANUAL], [SYNC CLOCK]	اختر طريقة تغيير سطوع الشاشة.
<b>BRIGHTNESS</b> [1] إلى [10]	تغيير سطوع الشاشة. نطاقات الإعداد المتوفرة تختلف وفقاً لـ [DIM SETTING].

## إعدادات MIXTRAX

عنصر القائمة	شرح
<b>SHORT PLAYBCK</b> [1.0 MIN], [1.5 MIN], [2.0 MIN], [2.5 MIN], [3.0 MIN], [OFF]	اختيار طول وقت التشغيل.

عنصر القائمة	شرح
<b>SLA</b>	
[+4] إلى [-4]	ضبط مستوى الصوت لكل مصدر باستثناء FM. يتم ضبط كل من الترتيبات أدناه على نفس الإعداد تلقائياً. • USB، iPod، ANDROID، SPOTIFY و (iPhone) APP

- 1\* غير متوفر عند اختيار [SUB.W/SUB.W] في [SP-P/O MODE] في الإعدادات INITIAL (صفحة 8).  
2\* غير متوفر عند اختيار [REAR/REAR] في [SP-P/O MODE] في الإعدادات INITIAL (صفحة 8).  
3\* غير متوفر عند اختيار [OFF] في [SUB.W].

## إعدادات SYSTEM

يمكنك أيضاً الدخول إلى هذه القوائم عند إيقاف تشغيل الوحدة.

عنصر القائمة	شرح
<b>CLOCK SET</b>	
	ضبط الساعة (صفحة 6).
<b>12H/24H</b>	
[12H]، [24H]	اختيار علامة الوقت.
<b>SCROLL SET</b>	
[OFF]، [LOOP]، [ONCE]	اختر طريقة تمرير النص في نافذة العرض.
<b>AUTO PI</b>	
[OFF]، [ON]	البحث عن محطة مختلفة بنفس البرمجة، حتى باستخدام محطة مضبوطة مسبقاً.
<b>AUX</b>	
[OFF]، [ON]	الضبط على [ON] عند استخدام جهاز ثانوي موصول بالوحدة.
<b>SPOTIFY</b>	
[OFF]، [ON]	ضبط على [ON] عند استخدام وظيفة Spotify.
<b>ANDROID WIRED</b>	
[APP CONTROL]، [MEMORY]	اختيار طريقة الاتصال المناسبة لجهاز Android.



## إعدادات AUDIO

شرح

عنصر القائمة

1\*FADER

ضبط توازن مكبر الصوت الأمامي والخلفي.

BALANCE

ضبط توازن مكبر الصوت الأيسر والأيمن.

EQ SETTING

اختيار أو تخصيص منحنى المعادل.  
يمكن ضبط [CUSTOM1] بشكل منفصل لكل قناة. ومع ذلك، يتم ضبط كل من التراكيب أدناه على نفس الإعداد تلقائياً.  
• (iPhone) APP و SPOTIFY، ANDROID، iPod، USB  
[CUSTOM2] هو إعداد مشترك مستخدم من كل المصادر.

[POWERFUL]، [SUPER BASS]  
، [NATURAL]، [DYNAMIC]  
، [CUSTOM1]، [VIVID]، [VOCAL]  
[FLAT]، [CUSTOM2]

اختيار نطاق ومستوى معادل للمزيد من التخصيص.  
نطاق المعادل: [250HZ]، [80HZ]، [800HZ]، [2.5KHZ]، [8KHZ]  
مستوى المعادل: [+6] إلى [-6]

LOUDNESS

التعويض لصوت واضح بمستوى صوت منخفض.

[HI]، [MID]، [LOW]، [OFF]

2\*SUB.W

اختيار قطب مضخم الصوت الفرعي.

[OFF]، [REV]، [NOR]

3\*2\*SUB.W CTRL

يتم إخراج الترددات التي أقل من تلك التي في النطاق المختار فقط من مضخم الصوت الفرعي.

تردد القطع: [63HZ]، [50HZ]، [80HZ]، [100HZ]، [125HZ]، [160HZ]، [200HZ]  
مستوى الإخراج: [-24] إلى [+6]  
مستوى الانحناء: [-12]، [-24]

BASS BOOST

اختيار مستوى تعزيز التردد الجهير.

[0] إلى [+6]

HPF SETTING

يتم إخراج الترددات الأعلى من تردد قطع مرشح التردد العالي (HPF) من مكبرات الصوت.

تردد القطع: [63HZ]، [50HZ]، [80HZ]، [100HZ]، [125HZ]، [160HZ]، [200HZ]  
مستوى الانحناء: [-12]، [-24]

شرح	عنصر القائمة
	<b>AF</b> RADIO
السماح للوحدة بإعادة المwalفة على تردد مختلف يقدم نفس المحطة. (متوفر فقط عند اختيار النطاق FM.)	[OFF], [ON]
	<b>NEWS</b> RADIO
مقاطعة المصدر المختار حاليا ببرامج أخبار. (متوفر فقط عند اختيار النطاق FM.)	[OFF], [ON]
	<b>ALARM</b> RADIO
يعيق المصدر المختار حاليا بإعلانات طوارئ. اختر [OFF] لإلغاء تفعيل هذه الوظيفة.	[OFF], [ON]
	<b>SEEK</b> RADIO
تعيين الأزرار << > >> للبحث عن محطات الواحدة تلو الأخرى (مwalفة يدوية) أو اختيار محطة من القنوات المضبوطة مسبقا.	[PCH], [MAN]
	<b>SAVE</b> SPOTIFY
تخزين المعلومات الخاصة بالأغنية المشغلة حاليا إلى قائمة الموسيقى على Spotify.	
	<b>UNSAVE</b> SPOTIFY
حذف معلومات الأغنية المخزنة في [SAVE].	
	<b>S.RTRV</b> SPOTIFY ANDROID APP iPod USB
تعزيز الصوت المضغوط واستعادة الصوت الغنية. (ليس متوفرا عند اختيار USB كمصدر وتشغيل الوظيفة MIXTRAX.)	[1] (فعال لمعدلات ضغط منخفضة)، [2] (فعال لمعدلات ضغط مرتفعة)، [OFF]
	<b>AUDIO BOOK</b> iPod
تغيير سرعة التشغيل. (ليس متوفرا عند اختيار [CONTROL iPod] في وضع التحكم.)	[FASTER], [NORMAL], [SLOWER]
	<b>PAUSE</b> APP
إيقاف مؤقت أو استئناف التشغيل.	

الغرض	العملية
إيقاف مؤقت/استئناف التشغيل	اضغط <b>PAUSE/4</b> .

## الإعدادات

يمكنك ضبط إعدادات مختلفة في القائمة الرئيسية.

- 1 اضغط القرص **M.C.** لعرض القائمة الرئيسية.
- 2 قم بتدوير القرص **M.C.** لاختيار أحد الأصناف التالية ثم اضغط للتأكيد.
  - إعدادات FUNCTION (صفحة 17)
  - إعدادات AUDIO (صفحة 19)
  - إعدادات SYSTEM (صفحة 20)
  - إعدادات ILLUMINATION (صفحة 21)
  - إعدادات MIXTRAX (صفحة 21)
- 3 قم بتدوير القرص **M.C.** لاختيار الخيارات ثم اضغط للتأكيد.

## إعدادات FUNCTION

تختلف بنود القائمة وفقا للمصدر.

عنصر القائمة	شرح
<b>RADIO BSM</b>	تخزين أقوى ست محطات على أزرار الأرقام (1/∧) إلى (6/↵) تلقائيا.
<b>RADIO REGIONAL</b>	تحديد الاستقبال لبرامج إقليمية معينة عند اختيار AF (البحث عن ترددات بديلة). (متوفر فقط عند اختيار النطاق FM).
<b>RADIO LOCAL</b>	تقييد موالفة محطة وفقا لقوة الإشارة. <p><b>FM</b>: [OFF], [LV1], [LV2], [LV3]</p> <p>[LV4]</p> <p><b>AM</b>: [OFF], [LV1], [LV2]</p>
<b>RADIO TA</b>	استقبال معلومات حول حركة المرور الحالية إذا كانت متوفرة. (متوفر فقط عند اختيار النطاق FM).

بعض أجهزة Android المتصلة عبر AOA 2.0 قد لا تعمل بشكل صحيح أو لا تصدر أصواتا بسبب تصميم برنامجها الخاص بالرغم من إصدار نظام التشغيل.

## إنشاء توصيل مع Pioneer ARC APP

### عند التوصيل بجهاز Android

- 1 اضغط القرص **M.C.** لعرض القائمة الرئيسية.
- 2 قم بتدوير القرص **M.C.** لاختيار **[SYSTEM]** ثم اضغط للتأكيد.
- 3 قم بتدوير القرص **M.C.** لاختيار **[ANDROID WIRED]** ثم اضغط للتأكيد.
- 4 قم بتدوير القرص **M.C.** لاختيار **[APP CONTROL]** ثم اضغط للتأكيد.
- 5 قم بتدوير القرص **M.C.** لاختيار **[P.APP AUTO ON]** ثم اضغط للتأكيد.
- 6 قم بتدوير القرص **M.C.** لاختيار **[ON]** ثم اضغط للتأكيد.
- 7 قم بتوصيل هذه الوحدة بجهاز Android عبر **USB**.  
يتم تشغيل Pioneer ARC APP على جهاز Android تلقائياً.

### ملاحظة

إذا لم يتم تثبيت Pioneer ARC APP على جهاز Android حتى الآن، ستظهر رسالة تطالبك بتثبيت التطبيق على جهاز Android. اختر **[OFF]** في **[P.APP AUTO ON]** لمسح الرسالة (صفحة 21).

### عند التوصيل بهاتف iPhone

- 1 قم بتوصيل هذه الوحدة بهاتف iPhone عبر **USB**.
- 2 اضغط **OFF/SRC** لاختيار أي مصدر.
- 3 احتفظ بضغط القرص **M.C.**  
يتم تشغيل Pioneer ARC APP على هاتف iPhone.

### ملاحظة

إذا أخفق التوصيل، قم بتشغيل Pioneer ARC APP على هاتف iPhone.

## الاستماع للموسيقى على Android

- 1 اضغط **OFF/SRC** لاختيار **[ANDROID]**.

### العمليات الأساسية

الغرض	العملية
اختيار مقطع	اضغط ◀◀ أو ▶▶.
تقديم أو ترجيع سريع	احتفظ بضغط ◀◀ أو ▶▶.

الغرض	العملية
إيقاف مؤقت/استئناف التشغيل	اضغط <b>PAUSE/4</b> .
إعجاب (للراديو فقط)	اضغط <b>^/1</b> .
عدم إعجاب (للراديو فقط)	اضغط <b>√/2</b> .
تشغيل عشوائي (فقط لمقطع/ألبوم/فنان/قائمة تشغيل)	اضغط <b>⌘/5</b> .
إعادة تشغيل (فقط لمقطع/ألبوم/فنان/قائمة تشغيل)	اضغط <b>↶/6</b> .
بدء تشغيل قناة راديو على أساس الأغنية التي يتم تشغيلها حالياً.	1 احتفظ بضغط <b>⌘/5</b> لبدء تشغيل راديو. 2 اضغط القرص <b>M.C.</b> • هذه الوظيفة قد لا تكون متوفرة وفقاً للأغنية المختارة.
لتخزين المعلومات حول الأغنية التي يتم الاستماع إليها حالياً. لحذف معلومات الأغنية المخزنة.	1 احتفظ بضغط <b>MIX/3</b> . يظهر <b>[UNSAVE]/[SAVE]</b> . 2 اضغط القرص <b>M.C.</b>

#### ملاحظة

قد لا يتم تشغيل بعض وظائف Spotify من الوحدة.

## استخدام Pioneer ARC APP

يمكنك تشغيل الوحدة من Pioneer ARC APP على جهاز Android/iPhone. في بعض الحالات، يمكنك التحكم في خيارات التطبيق مثل اختيار المصدر والإيقاف المؤقت، الخ باختيار الوحدة. للاطلاع على التفاصيل حول أي عمليات متوفرة في التطبيق، انظر قسم المساعدة الخاصة بالتطبيق.

#### ⚠ تحذير

لا تحاول تشغيل التطبيق أثناء القيادة. تأكد من الخروج من الطريق وركن سيارتك في مكان آمن قبل محاولة استخدام مفاتيح التحكم الموجودة على التطبيق.

#### لمستخدمي iPhone

هذه الوظيفة متوافقة مع أجهزة iPhone (iPhone 5 أو أحدث) و iPod touch بنظام التشغيل iOS 8.0 أو أحدث. يمكنك تحميل Pioneer ARC APP على iTunes App Store.

#### لمستخدمي جهاز Android

هذه الوظيفة متوافقة مع هاتف يعمل بنظام Android 4.1 حتى 7.1.2 ويدعم أيضاً AOA (ملحقات Android مفتوحة) 2.0، ولكن التوافق يعتمد على الهاتف الذي. يمكنك تحميل Pioneer ARC APP على Google Play™.

(MVH-S125UI متوافق فقط مع Spotify المثبت في iPhone).  
Spotify هي خدمة توزيع تدفق موسيقى لا تتبع Pioneer. المزيد من المعلومات متوفر على  
<http://www.spotify.com>.

التطبيق Spotify متوفر للهواتف الذكية المتوافقة، يرجى زيارة <https://support.spotify.com/> للتعرف على أحدث معلومات التوافق.

للاستمتاع بـ Spotify عند القيادة، قم أولاً بتحميل التطبيق Spotify على جهاز iPhone. يمكنك تحميله من iTunes App Store. اختر حساباً مجانياً أو حساب Premium مدفوع الثمن في التطبيق أو [spotify.com](http://spotify.com). حساب Premium يمنحك مزايا إضافية مثل الاستماع بدون توصيل إنترنت.



- هذا المنتج يستخدم برنامج Spotify الذي هو عرضة لتراخيص طرف ثالث موجود هنا: [www.spotify.com/connect/third-party-licenses](http://www.spotify.com/connect/third-party-licenses).
- للتفاصيل حول البلدان والمناطق حيث يمكن استخدام Spotify، راجع <https://spotify.com/us/select-your-country/>.

## الاستماع لـ Spotify

قم بتحديث البرنامج الثابت لتطبيق Spotify إلى أحدث إصدار قبل الاستخدام.

**1** قم بتوصيل هذه الوحدة بالجهاز المحمول.  
• iPhone عبر USB (صفحة 10)

**2** اضغط OFF/SRC لاختيار [SPOTIFY].

**3** قم بفتح تطبيق Spotify على الجهاز المحمول ثم بدء التشغيل.

## العمليات الأساسية

يمكنك إجراء تعديلات مختلفة في إعدادات FUNCTION (صفحة 17).

### ملاحظة

قد تتغير العمليات المتوفرة وفقاً لنوع المحتويات (مقطع/ألبوم/فنان/قائمة استماع/راديو) التي تريد تشغيلها.

الغرض	العملية
تخطي مقطع	اضغط <<< أو >>>
بحث عن مقطع من قائمة	1 احتفظ بضغط BASS لعرض القائمة. 2 قم بتدوير القرص M.C. لاختيار الصنف المرغوب ثم اضغط للتأكيد. 3 قم بتدوير القرص M.C. لاختيار الملف المرغوب ثم اضغط للتأكيد. يبدأ التشغيل.

## وضع التطبيق

يمكنك التمتع بالاستماع إلى تطبيق على جهاز iPhone عبر الوحدة. في بعض الحالات، يمكنك التحكم في تطبيق باستخدام الوحدة. للاطلاع على التفاصيل بشأن الأجهزة المتوافقة، قم بزيارة موقعنا الإلكتروني.

### هام

قد ينطوي أو يتطلب استخدام تطبيقات طرف آخر توفير معلومات شخصية، سواء من خلال إنشاء حساب مستخدم أو غير ذلك، ولتطبيقات معينة، توفير بيانات الموقع الجغرافي. جميع تطبيقات الطرف الآخر هي مسئولية المزودين، على سبيل المثال لا الحصر، تجميع بيانات وحماية بيانات المستخدم وممارسات الخصوصية. من خلال الوصول لتطبيقات طرف آخر، فإنك توافق على مراجعة شروط الخدمة وسياسات الخصوصية للمزودين. إذا لم توافق على الشروط والسياسات الخاصة بأي مزود أو لم توافق على استخدام بيانات الموقع الجغرافي عندما يمكن ذلك، لا تستخدم تطبيق طرف آخر.

### لمستخدمي iPhone

هذه الوظيفة متوافقة مع أجهزة iPhone و iPod touch بنظام التشغيل iOS 5.0 أو أحدث.

### ملاحظة

PIONEER غير مسؤولة عن أي تطبيقات طرف ثالث أو محتوى، بما في ذلك على سبيل المثال لا الحصر دقتها أو اكتمالها. محتوى ووظائف مثل هذه التطبيقات هي مسؤولية مزود التطبيق فقط.

## تشغيل تطبيق بواسطة الوحدة

- 1 قم بتوصيل هذه الوحدة بالجهاز المحمول.  
• iPhone عبر USB (صفحة 10)
- 2 اضغط OFF/SRC لاختيار [APP].
- 3 قم بتشغيل الجهاز المحمول لبدء التطبيق.

## العمليات الأساسية

يمكنك إجراء تعديلات مختلفة في إعدادات FUNCTION (صفحة 17).

الغرض	العملية
اختيار مقطع	اضغط ◀◀ أو ▶▶.
تقديم أو ترجيع سريع	احتفظ بضغط ◀◀ أو ▶▶.
إيقاف مؤقت/استئناف التشغيل	اضغط BAND/⏮.

## الوظائف المفيدة لـ iPod

### وضع التشغيل Link

يمكنك الوصول إلى الأغاني استناداً إلى الفنان أو الألبوم أو النوع التي يتم تشغيلها حالياً.

- 1 أثناء الاستماع إلى أغنية، احتفظ بالضغط PAUSE/4 للدخول إلى وضع التشغيل Link.
- 2 قم بتدوير القرص M.C. لاختيار الوضع ([ARTIST]، [ALBUM]، [GENRE]) ثم اضغط للتأكيد. سوف يتم تشغيل الأغنية/الألبوم المختارة بعد تشغيل الأغنية الحالية.

### ملاحظة

قد يتم إلغاء الأغنية/الألبوم المختارة إذا استخدمت وظائف أخرى غير تلك من وضع التشغيل Link (على سبيل التقديم والترجيع السريع).

### التحكم في iPod

يمكنك التحكم في الوحدة عبر iPod موصول.

موديلات iPod التالية غير متوافقة مع هذه الوظيفة.

iPod nano - الجيل الأول، iPod مع فيديو

- 1 اضغط BAND/➔ أثناء التشغيل، ثم اختر وضع التحكم.

[CONTROL iPod]: يمكن استخدام وظيفة iPod في الوحدة من iPod الموصول.

[CONTROL AUDIO]: يمكن استخدام وظيفة iPod في الوحدة بواسطة الأزرار على جهاز التحكم

عن بعد المرفق. في هذا الوضع، لا يمكن تشغيل أو إيقاف تشغيل iPod الموصول.

### ملاحظات

- تبديل وضع التحكم إلى [CONTROL iPod] يؤدي للإيقاف المؤقت للأغنية. استخدم iPod الموصول لاستئناف التشغيل.
- لا يزال من الممكن الوصول إلى العمليات التالية من الوحدة، حتى إذا تم ضبط وضع التحكم على [CONTROL iPod].  
- إيقاف مؤقت، تقديم/ترجيع سريع، اختيار أغنية/فصل
- يمكن ضبط مستوى الصوت من الوحدة فقط.

## حول MIXTRAX (iPod/USB فقط)

تشغّل الوظيفة MIXTRAX مزيجاً بدون توقف لمكتبة الموسيقى لديك. للاطلاع على تفاصيل حول إعدادات MIXTRAX، انظر صفحة 21.

### ملاحظات

- عند اختيار USB كمصدر وعندما تكون وظيفة MIXTRAX بصدد الاستخدام، سوف يتم إلغاء تفعيل وظيفة مسترد الصوت.
- اعتماداً على الملف/الأغنية، قد لا تكون المؤثرات الصوتية متوفرة.



## العمليات

يمكنك إجراء تعديلات مختلفة في إعدادات FUNCTION (صفحة 17). لاحظ أن العمليات التالية لا تعمل بالنسبة لجهاز AUX. لتشغيل جهاز AUX، استخدم الجهاز نفسه.

الغرض	العملية
اختيار مجلد/البوم* 1	اضغط $\sqrt{2}$ أو $\wedge/1$ .
اختيار مقطع/أغنية (فصل)	اضغط $\lll$ أو $\ggg$ .
تقديم أو ترجيع سريع* 2	احتفظ بضغط $\lll$ أو $\ggg$ .
بحث عن ملف من القائمة	1 احتفظ بضغط <b>BASS</b> لعرض القائمة. 2 قم بتدوير القرص <b>M.C.</b> لاختيار اسم الملف (المجلد) المرغوب أو الصنف ثم اضغط للتأكيد. 3 قم بتدوير القرص <b>M.C.</b> لاختيار الملف المرغوب ثم اضغط للتأكيد. يبدأ التشغيل.
عرض قائمة الملفات في المجلد/الصنف المختار* 1	اضغط القرص <b>M.C.</b> عند اختيار مجلد/صنف.
تشغيل أغنية في المجلد/الصنف المختار* 1	احتفظ بضغط القرص <b>M.C.</b> عند اختيار مجلد/صنف.
بحث أبجدي (iPod فقط)	1 احتفظ بضغط <b>BASS</b> لعرض القائمة. 2 قم بتدوير القرص <b>M.C.</b> لاختيار قائمة الأصناف المرغوبة ثم احتفظ بضغط <b>BASS</b> لإدخال وضع البحث الأبجدي. (تدوير القرص <b>M.C.</b> مرتين يدخل إلى وضع البحث الأبجدي أيضاً). 3 قم بتدوير القرص <b>M.C.</b> لاختيار حرف ثم الضغط لإلغاء البحث الأبجدي، اضغط <b>BAND/↩</b> .
إعادة التشغيل	اضغط $\rightarrow/6$ .
تشغيل عشوائي/ترتيب عشوائي	اضغط $\times/5$ .
تشغيل بترتيب عشوائي للكل (iPod فقط)	احتفظ بضغط $\times/5$ .
إيقاف مؤقت/استئناف التشغيل	اضغط <b>PAUSE/4</b> .
العودة للمجلد الرئيسي (USB فقط)* 1	احتفظ بضغط $\wedge/1$ .
تغيير المشغلات في جهاز USB (الأجهزة التي تدعم بروتوكول قسم جهاز التخزين USB فقط)	اضغط <b>BAND/↩</b> .

\* 1 الملفات الصوتية المضغوطة فقط

\* 2 عند استخدام وظيفة التسريع إلى الأمام أو وظيفة العكس عند تشغيل ملف VBR، قد يكون وقت التشغيل غير صحيح.

## التشغيل

قم بفصل سماعات الرأس من الجهاز قبل توصيلها بالوحدة.

### أجهزة USB (بما فيها Android™) iPod/

- 1 افتح غطاء منفذ USB.
- 2 قم بتوصيل جهاز iPod/USB باستخدام كابل مناسب.

#### ملاحظة

للتغيير إلى مصدر [USB] تلقائياً عند توصيل جهاز iPod/USB بالوحدة، قم بضبط [USB AUTO] على [ON] في إعدادات SYSTEM (صفحة 21).

#### تنبيه

قم باستخدام كابل USB (بياع منفصلاً) لتوصيل جهاز USB بما أن أي جهاز موصل مباشرة بالوحدة سوف يبرز خارج الوحدة، الأمر الذي يمكن أن يكون خطيراً.

قبل إزالة الجهاز، قم بإيقاف التشغيل.

#### توصيلات AOA

للاطلاع على تفاصيل حول توصيل AOA، انظر صفحة 15.

#### توصيل MTP

يمكن توصيل جهاز بنظام التشغيل Android OS 4.0 أو أغلب الإصدارات الأخيرة بالوحدة عبر MTP باستخدام الكابل المرفق مع الجهاز. ولكن، وفقاً للجهاز المتصل أو إصدار نظام التشغيل أو أرقام الملفات في الجهاز، قد لا يمكن تشغيل ملفات الصوت/الأغاني بواسطة MTP. لاحظ أن توصيل MTP غير متوافق مع صيغ الملفات WAV، ولا يمكن استخدامه مع الوظيفة MIXTRAX.

#### ملاحظة

إذا استخدمت توصيل MTP، يجب ضبط [ANDROID WIRED] على [MEMORY] في إعدادات SYSTEM (صفحة 20).

## AUX

- 1 أدخل قابس ستيريو الصغير في مقبس إدخال AUX.
- 2 اضغط OFF/SRC لاختيار [AUX] كمصدر.

#### ملاحظة

إذا تم ضبط [AUX] على [OFF] في إعدادات SYSTEM، لا يمكن اختيار [AUX] كمصدر (صفحة 20).

- 1 بعد اختبار النطاق، اضغط القرص **M.C.** لعرض القائمة الرئيسية.
- 2 قم بتدوير القرص **M.C.** لاختيار **[FUNCTION]** ثم اضغط للتأكيد.
- 3 قم بتدوير القرص **M.C.** لاختيار **[BSM]** ثم اضغط للتأكيد.

## للبحث عن محطة يدويا

- 1 بعد اختيار النطاق، اضغط **▶▶▶/|◀◀◀** لاختيار محطة.  
احتفظ بضغط **▶▶▶/|◀◀◀** ثم قم بتحريره للبحث عن محطة متوفرة. يتوقف المسح عندما تستقبل الوحدة محطة. لإلغاء موالفة البحث، اضغط **▶▶▶/|◀◀◀**.

### ملاحظة

يجب ضبط **[SEEK]** على **[MAN]** في إعدادات **FUNCTION** (صفحة 18).

## لتخزين المحطات يدويا

- 1 بينما تستقبل المحطة التي تريد تخزينها، احتفظ بضغط أحد أزرار الأرقام (1/1 إلى 6/6) حتى يتوقف الوميض.

## استخدام وظائف PTY

تبحث الوحدة عن محطة عبر معلومات PTY (نوع البرنامج).

- 1 احتفظ بضغط **BASS** أثناء استقبال **FM**.
- 2 قم بتدوير القرص **M.C.** لاختيار نوع البرنامج من **[NEWS/INFO]**، **[POPULAR]**، **[CLASSICS]** أو **[OTHERS]**.
- 3 اضغط القرص **M.C.**  
تبدأ الوحدة في البحث عن محطة. عند العثور عليها، سيتم عرض اسم خدمة البرنامج الخاص بها.

### ملاحظات

- لإلغاء البحث، اضغط القرص **M.C.**
- قد يختلف برنامج بعض المحطات عن المشار إليه بواسطة PTY الذي يتم بثه.
- إذا لم تبث أي محطة نوع البرنامج الذي بحثت عنه، سوف يتم عرض **[NOT FOUND]** لمدة ثانيتين تقريبا ثم يعود الموالف إلى المحطة الأصلية.

شرح	عنصر القائمة
قم بالاختيار عندما يكون هناك مكبر صوت كامل المدى موصولاً بأسلاك إخراج مكبر الصوت الخلفي ومضخم صوت فرعي موصولاً بإخراج RCA.	<b>SP-P/O MODE</b> [REAR/SUB.W]
قم بالاختيار عندما يكون هناك مضخم صوت فرعي غير فعال موصولاً مباشرةً بأسلاك إخراج مكبر الصوت الخلفي ومضخم صوت فرعي موصولاً بإخراج RCA.	[SUB.W/SUB.W]
قم بالاختيار عندما تكون هناك مكبرات صوت كاملة المدى موصولةً بأسلاك إخراج مكبر الصوت الخلفي وإخراج RCA. إذا كان هناك مكبر صوت كامل المدى موصولاً بأسلاك إخراج مكبر الصوت الخلفي وعدم استخدام إخراج RCA، يمكنك اختيار سواء [REAR/SUB.W] أو [REAR/REAR].	[REAR/REAR]
اختر لتأكيد أحدث معلومات النظام على الوحدة.	<b>S/W UPDATE</b> [SYSTEM INFO]
اختر لتحديث الوحدة إلى أحدث برنامج وتجهيز إعدادات الوحدة. للاطلاع على تفاصيل أحدث برنامج والتحديث، قم بزيارة موقعنا الإلكتروني.	[SYSTEM UPDATE]
اختر [YES] لتمهيد إعدادات الوحدة. سوف يتم إعادة تشغيل الوحدة تلقائياً. (يمكن الاحتفاظ ببعض الإعدادات حتى بعد إعادة ضبط الوحدة.)	<b>SYSTEM RESET</b> [NO]، [YES]

## راديو

### استقبال محطات مضبوطة مسبقاً

- 1 اضغط OFF/SRC لاختيار [RADIO].
- 2 اضغط BAND/↔ لاختيار نطاق من [FM1]، [FM2]، [FM3] أو [AM].
- 3 اضغط زر رقم (1/↖ إلى 6/↗).

إرشاد

يمكن استخدام الأزرار ◀▶/I أيضًا لاختيار محطة مضبوطة مسبقاً عند ضبط [SEEK] على [PCH] في إعدادات FUNCTION (صفحة 18).

### ذاكرة أفضل + ل محطات (BSM)

يتم تخزين أقوى ست محطات على أزرار الأرقام (1/↖ إلى 6/↗).

تظهر [QUIT: YES] عند القيام بكل الإعدادات. للعودة إلى البند الأول من قائمة الإعداد، قم بتدوير القرص **M.C.** لاختيار [QUIT: NO]، ثم اضغط للتأكيد.

قم بضغط القرص **M.C.** لتأكيد الإعدادات.

#### ملاحظات

- يمكنك إلغاء إعداد القائمة بضغط **OFF/SRC**.
- يمكن إجراء هذه الإعدادات في أي وقت من إعدادات SYSTEM (صفحة 20) وإعدادات INITIAL (صفحة 7).

## إلغاء عرض الشرح (DEMO OFF)

اضغط القرص **M.C.** لعرض القائمة الرئيسية.

قم بتدوير القرص **M.C.** لاختيار [SYSTEM] ثم اضغط للتأكيد.

قم بتدوير القرص **M.C.** لاختيار [DEMO OFF] ثم اضغط للتأكيد.

قم بتدوير القرص **M.C.** لاختيار [YES] ثم اضغط للتأكيد.

## الإعدادات INITIAL

احتفظ بضغط **OFF/SRC** حتى إيقاف تشغيل الطاقة.

اضغط القرص **M.C.** لعرض القائمة الرئيسية.

قم بتدوير القرص **M.C.** لاختيار [INITIAL] ثم اضغط للتأكيد.

قم بتدوير القرص **M.C.** لاختيار خيار ثم اضغط للتأكيد.

شرح	عنصر القائمة
اختيار خطوة الموالفة FM من 100 كيلوهرتز أو 50 كيلوهرتز.	<b>FM STEP</b> [100]، [50]
اختيار خطوة الموالفة AM من 10 كيلوهرتز أو 9 كيلوهرتز.	<b>AM STEP</b> [10]، [9]

## ⚠ تحذير

- تجنب بلع البطارية حتى لا تتعرض لخطر حرق كيميائي.
- (وحدة التحكم عن بعد المرفقة) يشتمل هذا المنتج على بطارية خلووية على شكل عملة/زر. في حالة ابتلاع بطارية خلووية على شكل عملة/زر، يمكن أن تتسبب في حروق داخلية شديدة في غضون ساعتين فقط مؤدية بذلك إلى الوفاة.
- احتفظ بالبطاريات الجديدة والمستخدمة بعيدًا عن الأطفال.
- إذا لم يتم غلق حجرة البطارية بإحكام، فتوقف عن استخدام المنتج واحتفظ به بعيدًا عن متناول الأطفال.
- إذا كنت تعتقد أن البطاريات تم بلعها أو وضعها داخل أي جزء من الجسم، فعليك الحصول على رعاية طبية على الفور.
- ينبغي عدم تعريض البطاريات (مجموعة البطارية أو البطاريات المركبة) للحرارة الزائدة مثل أشعة الشمس أو الحريق أو ما شابه ذلك.

## ⚠ تنبيه

- إذا تم استبدال البطارية بطريقة غير صحيحة قد يعرضها لخطر الانفجار، قم باستبدالها بنوع مشابه أو مكافئ.
- لا تقم بمعالجة أو تخزين البطارية بأدوات أو أشياء معدنية.
- إذا كان سائل يتسرب من البطارية، قم بإزالتها ومسح جهاز التحكم عن بعد بشكل كامل. ثم قم بتثبيت بطارية جديدة.
- عند التخلص من البطاريات المستعملة، التزم باللوائح الحكومية أو قواعد الهيئات البيئية العامة المطبقة في بلدك/منطقتك.

## 📌 هام

- لا تقم بتخزين جهاز التحكم عن بعد في درجات حرارة عالية أو تحت أشعة الشمس المباشرة.
- لا تترك جهاز التحكم عن بعد يقع على الأرضية، حيث قد يحشر تحت الفرامل أو دواسرة السرعة.

## قائمة الإعداد

عند ضبط مفتاح الإشعال على ON بعد التركيب، سوف تظهر [SET UP :YES] على الشاشة.

### 1 اضغط القرص M.C.

تختفي قائمة الإعداد بعد 30 ثانية من عدم القيام بأي عملية. إذا كنت تفضل عدم ضبط هذا الوقت، قم بتدوير القرص M.C. لاختيار [NO]، ثم اضغط للتأكيد.

### 2 قم بتدوير القرص M.C. لاختيار الخيارات ثم اضغط للتأكيد.

للمواصل إلى خيار القائمة التالية، أنت تحتاج لتأكيد اختيارك.

عصر القائمة	شرح
CLOCK SET	ضبط الساعة.
FM STEP [100]، [50]	اختيار خطوة الموازنة FM من 100 كيلوهرتز أو 50 كيلوهرتز.
AM STEP [10]، [9]	اختيار خطوة الموازنة AM من 10 كيلوهرتز أو 9 كيلوهرتز.

الإشارة	شرح
TA	تظهر عند ضبط الوظيفة TA (إعلانات حركة المرور) (صفحة 17).
S.Rtrv	تظهر عند ضبط وظيفة مسترد الصوت (صفحة 18).
⌘	تظهر عند ضبط التشغيل على عشوائي/ترتيب عشوائي.
↶	تظهر عند ضبط إعادة التشغيل.
🔌	تظهر عند ضبط وظيفة التحكم في iPod (صفحة 12).

## فصل اللوحة الأمامية

فصل اللوحة الأمامية لمنع السرقة. قم بإزالة أي كابلات والأجهزة المثبتة باللوحة الأمامية وإيقاف تشغيل الوحدة قبل فصلها.

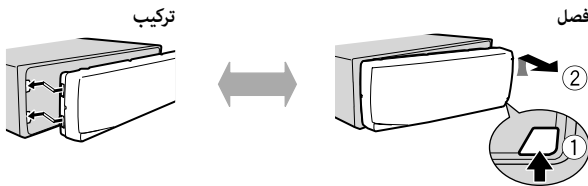

تركيب

فصل

هام

- تجنب تعريض اللوحة الأمامية لصدمات مفرطة.
- حافظ على اللوحة الأمامية بعيدا عن أشعة الشمس المباشرة ودرجات الحرارة المرتفعة.
- قم دائما بتخزين اللوحة الأمامية المفصولة في علبة واقية أو حقيبة.

## تحضير جهاز التحكم عن بعد

قم بإزالة ورقة العزل قبل الاستخدام.

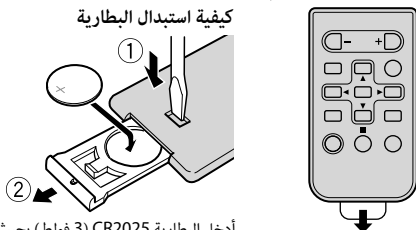

كيفية استبدال البطارية

أدخل البطارية CR2025 (3 فولت) بحيث يكون القطبان الموجب (+) والسالب (-) في الاتجاه الصحيح.

## العمليات المستخدمة بشكل متكرر

العملية		الغرض
التحكم عن بعد	الوحدة الرئيسية	
اضغط <b>SRC</b> لتشغيل الطاقة. احتفظ بضغط <b>SRC</b> لإيقاف تشغيل الطاقة.	اضغط <b>OFF/SRC</b> لتشغيل الطاقة. احتفظ بضغط <b>OFF/SRC</b> لإيقاف تشغيل الطاقة.	تشغيل الطاقة*
اضغط <b>VOLUME +</b> أو <b>-</b> . اضغط <b>MUTE</b> لكتم صوت الوحدة. اضغط <b>MUTE</b> مجدداً أو اضغط <b>VOLUME +</b> أو <b>-</b> لإلغاء كتّم الصوت.	قم بتدوير القرص <b>.M.C.</b>	ضبط مستوى الصوت
اضغط <b>SRC</b> بشكل متكرر.	اضغط <b>OFF/SRC</b> بشكل متكرر.	اختيار مصدر
اضغط <b>DISP</b> بشكل متكرر.	اضغط <b>DISP OFF/DISP</b> بشكل متكرر. احتفظ بضغط <b>DISP OFF/DISP</b> لإيقاف تشغيل معلومات الشاشة.	تغيير معلومات العرض
اضغط <b>▶/◀</b> لاختيار المجلد التالي/السابق.	اضغط <b>↔/BAND</b> .	العودة إلى الشاشة/القائمة السابقة
-	احتفظ بضغط <b>↔/BAND</b> .	العودة إلى الشاشة العادية من القائمة
-	اضغط <b>BASS</b> . • يمكنك اختيار مستوى الجهير في [BASS BOOST] (صفحة 19).	تعزيز مستوى الجهير

\* عند توصيل سلك هذه الوحدة الأزرق/الأبيض موصل مفتاح ترحيل ذاتي الهوائي في السيارة، سوف يمتد هوائي السيارة عند تشغيل مصدر هذه الوحدة. لسحب الهوائي، قم بإيقاف تشغيل المصدر.

## إشارة الشاشة

الإشارة	شرح
⊕	تظهر عند وجود ثلث سفلي من القائمة أو المجلد.
Ⓜ	يظهر عند الاحتفاظ بضغط الزر <b>BASS</b> .
LOC	تظهر عند ضبط وظيفة بحث الموالفة المحلية (صفحة 17).
TP	تظهر عند استقبال برنامج عن حركة السير.



### MVH-S125UI

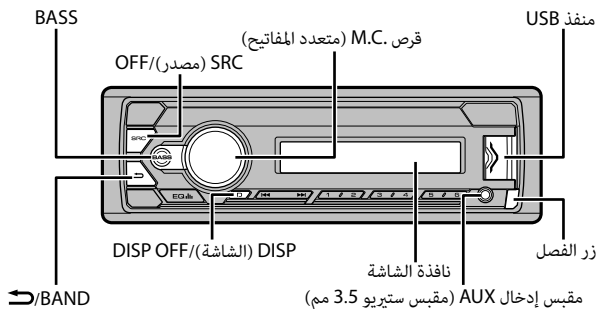

### التحكم عن بعد

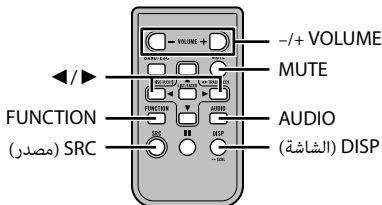

## جدول المحتويات

3	البدء.....
8	راديو.....
10	<b>AUX/iPod®/USB</b> .....
13	وضع التطبيق.....
14	<b>Spotify®</b> .....
15	استخدام <b>Pioneer ARC APP</b> .....
17	الإعدادات.....
17	إعدادات <b>FUNCTION</b> .....
19	إعدادات <b>AUDIO</b> .....
20	إعدادات <b>SYSTEM</b> .....
21	إعدادات <b>ILLUMINATION</b> .....
21	إعدادات <b>MIXTRAX</b> .....
23	معلومات إضافية.....

حول هذا الدليل:

- في الإرشادات التالية، يشار إلى ذاكرة USB أو مشغل الصوت USB باسم "جهاز USB".
- في هذا الدليل، يشار إلى iPod و iPhone بـ "iPod".

این محصول دارای فن آوری متعلق به Microsoft Corporation است و بدون کسب مجوز از Microsoft Licensing, Inc. امکان استفاده یا توزیع آن وجود نخواهد داشت.

### Lightning و iPod، iPhone

استفاده از علامت Made for Apple بدین معنی است که این لوازم جانبی منحصرآ جهت اتصال به محصولات Apple مشخص شده در علامت، طراحی شده و مطابقت آن با استانداردهای عملکرد Apple توسط توسعه دهنده تضمین شده است. شرکت Apple در قبال عملکرد یا تطابق این دستگاه با استانداردهای امنیتی و قانونی مسئولیتی برعهده ندارد. لطفا توجه داشته باشید که استفاده از این لوازم جانبی توسط محصول Apple ممکن است روی عملکرد بی سیم تأثیر بگذارد. iPod nano، iPod classic، iPod، iPhone و iPod touch و Lightning علائم تجاری شرکت Apple Inc. هستند که در آمریکا و سایر کشورها ثبت شده است.

### Android، Google Play، Google™

تجاری Google LLC می باشند. Android و Google Play علامت های

### MIXTRAX

MIXTRAX یک مارک تجاری PIONEER CORPORATION است.

### Spotify®

SPOTIFY و لوگوی Spotify ازجمله علائم تجاری ثبت شده Spotify AB می باشند. دستگاه های دیجیتالی موبایل سازگار و اشتراک با پرداخت هزینه لازم می باشند، هنگام دسترسی، از <https://www.spotify.com> بازدید نمایید.

- برای اطلاعات درمورد سازگاری فایل/فرمت، به دفترچه های راهنمای iPod مراجعه کنید.
- کتابچه صوتی، پادکست: سازگار

### ⚠ احتیاط

Pioneer هیچگونه مسئولیتی را درقبال از بین رفتن اطلاعات روی iPod قبول نمی کند، حتی اگر این اطلاعات درحین استفاده از این دستگاه از بین رفته باشند.

### توالی فایل های صوتی

کاربر نمی تواند با این واحد شماره های پوشه را تخصیص داده و توالی پخش را تعیین کند. توالی فایل صوتی به دستگاه متصل شده بستگی دارد. توجه کنید که فایل های پنهان درون یک دستگاه USB نمی توانند پخش شوند.

### فهرده یک سلسله مراتب

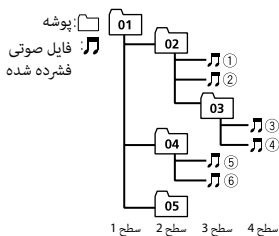

01 تا 05: شماره پوشه  
① تا ⑥: توالی پخش

### حق نشر و علامت تجاری

#### iTunes

Apple و iTunes مارک های تجاری Apple Inc. ثبت شده در آمریکا و دیگر کشورها هستند.

#### WMA

Windows Media یک علامت تجاری ثبت شده و یا علامت تجاری ثبت شده شرکت Microsoft در ایالات متحده و/یا سایر کشورهاست.

سلسله مراتب پوشه قابل پخش	تا هشت رده (یک سلسله مراتب کاربردی کمتر از دو رده می باشد).
پوشه های قابل پخش	تا 500
فایل های قابل پخش	تا 15 000
پخش فایل های محافظت شده با حق نشر	ناسازگار
دستگاه USB پارتیشن بندی شده	فقط پارتیشن اول می تواند پخش شود.

نرخ بیت	48 کیلوبیت بر ثانیه تا 320 کیلوبیت بر ثانیه (CBR)، 48 کیلوبیت بر ثانیه تا 384 کیلوبیت بر ثانیه (VBR)
فرکانس نمونه	32 کیلوهرتز، 44.1 کیلوهرتز، 48 کیلوهرتز
فرکانس نمونه	ناسازگار
Windows Media™ Audio Professional, Lossless, Voice/DRM Stream/Stream با ویدئو	

## سازگاری با iPod

این دستگاه فقط مدل های iPod زیر را پشتیبانی می کند. نسخه های قدیمی تر ممکن است پشتیبانی نشوند.

ساخته شده برای

iPod touch – (نسل 1 ام تا 6 ام)

iPod classic® –

iPod nano® – (نسل 3 وم تا 7 ام)

iPhone 6s –

iPhone 6s Plus –

iPhone 6 –

iPhone 6 Plus –

iPhone 5s –

iPhone 5c –

iPhone 5 –

iPhone 4s –

iPhone 4 –

iPhone 3GS –

iPhone 3G –

iPhone –

• عملیات ممکن است بسته به نسل و یا نسخه نرم افزار iPod متفاوت باشند.

• کاربران iPod دارای متصل کننده® Lightning، باید از تبدیل Lightning به USB (ضمیمه شده با iPod) استفاده کنند.

• کاربران iPod دارای متصل کننده Dock، باید از CD-IU51 استفاده کنند. برای جزئیات با فروشنده خود مشورت کنید.

## فایل های MP3

پسوند فایل	.mp3
نرخ بیت	8 کیلوبیت بر ثانیه تا 320 کیلوبیت بر ثانیه (CBR)، VBR
فرکانس نمونه	8 کیلوهرتز تا 48 کیلوهرتز (32 کیلوهرتز، 44.1 کیلوهرتز، 48 کیلوهرتز برای تاکید)
نسخه برچسب ID3 سازگار	1.0، 1.1، 2.2، 2.3، 2.4 (نسخه 2.x برچسب ID3 بر نسخه 1.x اولویت دارد).
لیست پخش M3u	ناسازگار
MP3i (تعاملی)، mp3 PRO	ناسازگار

## فایل های WAV

• فرمت های فایل WAV نمی توانند از طریق MTP متصل شوند.

پسوند فایل	.wav
بیت های تدریج	8 و 16 (LPCM)
فرکانس نمونه	16 کیلوهرتز تا 48 کیلوهرتز (LPCM)

## دستگاه USB

• ممکن است هنگام شروع پخش فایل های صوتی روی یک دستگاه ذخیره سازی USB با سلسله مراتب پوشه فراوان، کمی تأخیر وجود داشته باشد.

## APP

### START UP APP

- ← برنامه هنوز راه اندازی نشده است.
- ← برای شروع کردن برنامه، دستگاه موبایل را بکار بگیرید.

## Spotify

### CHECK APP

- ← اتصال به برنامه Spotify ناموفق بود.
- ← دستورالعمل های ظاهر شده بر روی صفحه را دنبال کنید.

## سازگاری صوتی فشرده

- فقط 32 حرف اول می توانند به عنوان نام فایل (شامل پسوند فایل) یا نام پوشه نمایش داده شوند.
- بسته به برنامه مورد استفاده در رمزگذاری فایل های WMA، دستگاه ممکن است بدرستی عمل نکند.
- ممکن است یک تاخیر کوتاه در ابتدای پخش فایل های صوتی همراه با داده های تصویری یا فایل های صوتی ذخیره شده روی یک دستگاه USB با چندین توالی پوشه وجود داشته باشد.

### ⚠ احتیاط

- Pioneer می تواند سازگاری با تمام دستگاه های ذخیره سازی انبوه USB را تضمین کند و هیچ مسئولیتی درقبال از بین رفتن داده ها روی پخش کننده های رسانه، تلفن های هوشمند یا سایر دستگاه ها درحین استفاده از این محصول را بعهده نمی گیرد.
- از قرار دادن دیسک ها یا یک دستگاه ذخیره سازی USB در هر مکانی که در معرض دمای بالا است، خودداری کنید.

## فایل های WMA

پسوند فایل	.wma
------------	------

## CHECK USB

- ← متصل کننده USB یا سیم USB اتصالی دارد.
- ← بررسی کنید که متصل کننده USB یا سیم USB در چیزی گیر نکرده یا آسیب ندیده باشد.
- ← مصرف دستگاه USB متصل شده بیش از حداکثر جریان مجاز است.
- ← دستگاه USB را جدا کرده و از آن استفاده نکنید.
- ← سوئیچ احتراق را روی OFF چرخانده و دوباره به روی ACC یا ON بچرخانید. فقط دستگاه های USB سازگار را متصل کنید.

## ERROR-19

- ← ارتباط برقرار نمی شود.
- ← یکی از عملیات زیرا را انجام دهید، سپس به منبع USB برگردید.
- دستگاه USB را جدا کنید.
- به منبع دیگری جابجا شوید.
- ← iPod عمل نمی کند.
- ← سیم را از iPod جدا کنید. هنگامیکه منوی اصلی iPod نمایش داده شد، iPod را دوباره متصل و آنرا بازتنظیم کنید.

## ERROR-23

- ← دستگاه USB به خوبی فرمت نشده است.
- ← دستگاه USB را با FAT12، FAT16 یا FAT32 فرمت کنید.

## ERROR-16

- ← نسخه سفت افزار iPod قدیمی است.
- ← نسخه iPod را بروز رسانی کنید.
- ← iPod عمل نمی کند.
- ← سیم را از iPod جدا کنید. هنگامیکه منوی اصلی iPod نمایش داده شد، iPod را دوباره متصل و آنرا بازتنظیم کنید.

## STOP

- ← هیچ آهنگی در لیست فعلی نیست.
- ← یک لیست دارای آهنگ را انتخاب کنید.

## NOT FOUND

- ← هیچ آهنگ مرتبطی وجود ندارد.
- ← آهنگ ها را به iPod منتقل کنید.

## رفع عیب

صفحه نمایش بطور خودکار به صفحه نمایش عادی باز می گردد.

← برای حدود 30 ثانیه هیچ عملیاتی انجام نشود.  
← یک عمل انجام دهید.

محدوده پخش تکراری بطور غیر منتظره تغییر می کند.

← بسته به محدوده پخش تکراری، محدوده انتخاب شده ممکن است در هنگام انتخاب یک پوشه یا قطعه دیگر یا درحین حرکت سریع روبه جلو/روبه عقب، تغییر کند.  
← محدوده پخش تکراری را دوباره انتخاب کنید.

یک پوشه فرعی پخش نمی شود.  
← پوشه های فرعی هنگامیکه [FLD] (تکرار پوشه) انتخاب شده، نمی توانند پخش شوند.  
← محدوده پخش تکراری دیگری را انتخاب کنید.

صدا متناوب است.

← شما از دستگاهی مانند یک تلفن همراه استفاده می کنید که ممکن است تداخل صوتی ایجاد کند.  
← دستگاه های الکترونیکی که ممکن است تداخل ایجاد کنند را از دستگاه دور کنید.

## پیام های خطا

### عمومی

#### AMP ERROR

← این دستگاه کار نمی کند یا اتصال بلندگو نادرست است.

← جریان محافظتی فعال شده است.  
← اتصال بلندگو را بررسی کنید.

← سوئیچ احتراق را روی OFF چرخانده و دوباره به روی ON بچرخانید. اگر پیام باقی بماند، برای کسب راهنمایی با فروشنده خود یا یک مرکز خدمات مجاز Pioneer تماس بگیرید.

**NO TITLE) NO XXXX** (برای مثال)

← هیچ اطلاعات متنی درون دیسک وجود ندارد.  
← صفحه نمایش را تغییر داده یا یک قطعه/فایل دیگر را پخش کنید.

### دستگاه iPod/USB

#### FORMAT READ

← گاهی بین شروع پخش و هنگامیکه شما صدا را می شنوید تاخیر وجود دارد.  
← صبر کنید تا پیام محو شود و صدا را بشنوید.

#### NO AUDIO

← هیچ آهنگی وجود ندارد.  
← فایل های صوتی را به دستگاه USB منتقل کرده و متصل کنید.  
← امنیت دستگاه USB متصل شده فعال شده است.  
← از دستورالعمل های دستگاه USB پیروی کنید تا امنیت را غیرفعال کنید.

#### SKIPPED

← دستگاه USB متصل شده حاوی فایل های محافظت شده با DRM می باشد.  
← فایل های محافظت شده جهش می کنند.

#### PROTECT

← تمام فایل های روی دستگاه USB متصل شده، حاوی DRM هستند.  
← دستگاه USB را تعویض کنید.

#### N/A USB

← دستگاه USB متصل شده، توسط این دستگاه پشتیبانی نمی شود.  
← دستگاه خود را جدا کرده و آنرا با یک دستگاه USB سازگار تعویض کنید.

#### HUB ERROR

← دستگاه USB متصل شده توسط هاب USB، توسط این واحد پشتیبانی نمی شود.  
← دستگاه USB را مستقیماً و با استفاده از یک کابل USB به این واحد متصل کنید.

**MIX PATTERN**

جلوه های ویژه MIXTRAX را مطابق با سطح صدا تغییر دهید.

[SOUND LEVEL]

الگوی ترکیبی مطابق با سطح صدا تغییر می کند.

[LOW PASS]

الگوی ترکیبی مطابق با سطح بی صدا تغییر می کند.

[RANDOM]

الگوی ترکیبی بطور تصادفی مطابق با حالت سطح صدا و حالت پایین گذر تغییر می کند.

**DISPLAY FX**

جلوه های ویژه MIXTRAX را روی روشن/خاموش تنظیم کنید.

[OFF], [ON]

**CUT IN FX**

درحین تغییر قطعات بطور دستی، جلوه های ویژه MIXTRAX را روشن/خاموش کنید.

[OFF], [ON]

آیتم منو	توضیح
<b>P.APP AUTO ON</b> [OFF], [ON]	[ON] را انتخاب کنید تا هنگامیکه یک دستگاه Android از طریق Pioneer ARC APP به واحد متصل می شود، بطور خودکار روانه شود. (در دسترس نیست هنگامیکه [MEMORY] در [ANDROID WIRED] انتخاب شده باشد.)
<b>2*1*S.REMOTE</b> [PRESET], [PIONEER], [OFF]	[PIONEER] یا [PRESET] را مطابق با کنترل از راه دور سیم دار خود انتخاب کنید.
<b>USB AUTO</b> [OFF], [ON]	[ON] را انتخاب کنید تا بطور خودکار به منبع [USB] تغییر کند هنگامیکه یک دستگاه iPod/USB به واحد متصل می شود. [OFF] را انتخاب کنید هنگامیکه یک دستگاه iPod/USB به واحد متصل می شود تا فقط شارژ شود.
	<p>1* بسته به ماشین شما، این عملکرد ممکن است بدرستی عمل نکند. در این صورت با فروشنده خود یا مرکز خدمات مجاز PIONEER تماس بگیرید.</p> <p>2* لطفا هنگامیکه حالت [PRESET] بکار گرفته می شود، از یک مهار سیم کشی با دسترسی تجاری برای هر مدل ماشین استفاده کنید و در حالت [PIONEER] از یک آداپتور با دسترسی تجاری استفاده کنید.</p>
<b>تنظیمات ILLUMINATION</b>	
آیتم منو	توضیح
<b>DIM SETTING</b> [MANUAL], [SYNC CLOCK]	روش تغییر روشنایی صفحه را انتخاب کنید.
<b>BRIGHTNESS</b> [1] تا [10]	روشنایی صفحه نمایش را تغییر دهید. محدوده های تنظیم در دسترس بسته به [DIM SETTING] متفاوت است.
<b>تنظیمات MIXTRAX</b>	
آیتم منو	توضیح
<b>SHORT PLAYBCK</b> [1.0 MIN], [1.5 MIN], [2.0 MIN], [2.5 MIN], [3.0 MIN], [OFF]	طول مدت زمان پخش را انتخاب کنید.



## SLA

[+4] تا [-4]

سطح صدای هر منبع بجز FM را تنظیم کنید.  
هرکدام از ترکیبات زیر بطور خودکار روی تنظیم مشابهی تنظیم می شوند.

• USB، iPod، ANDROID، SPOTIFY، و APP (iPhone)

- 1\* هنگامیکه [SUB.W/SUB.W] در [SP-P/O MODE] در تنظیمات INITIAL (صفحه 8) انتخاب شده، در دسترس نیست.  
2\* هنگامیکه [REAR/REAR] در [SP-P/O MODE] در تنظیمات INITIAL (صفحه 8) انتخاب شده، در دسترس نیست.  
3\* هنگامیکه [OFF] در [SUB.W] انتخاب شده، در دسترس نیست.

## تنظیمات SYSTEM

هنگامیکه دستگاه خاموش شده نیز می توانید به این منوها دسترسی بیابید.

## CLOCK SET

ساعت را تنظیم کنید (صفحه 6).

## 12H/24H

[12H]، [24H]

درج زمان را انتخاب کنید.

## SCROLL SET

[OFF]، [LOOP]، [ONCE]

نحوه پیمایش متن در پنجره صفحه نمایش را انتخاب کنید.

## AUTO PI

[OFF]، [ON]

یک ایستگاه متفاوت با برنامه مشابه را حتی باوجود استفاده از یک ایستگاه از پیش تنظیم شده، جستجو کنید.

## AUX

[OFF]، [ON]

هنگام استفاده از یک دستگاه کمکی متصل شده به دستگاه، روی [ON] تنظیم کنید.

## SPOTIFY

[OFF]، [ON]

هنگام استفاده از عملکرد Spotify روی [ON] تنظیم کنید.

## ANDROID WIRED

[APP CONTROL]، [MEMORY]

روش اتصال مناسب برای یک دستگاه Android را انتخاب کنید.

## AUDIO تنظیمات

آیتم منو

توضیح

### 1\*FADER

تراز بلندگوی جلو و عقب را تنظیم کنید.

### BALANCE

تراز بلندگوی چپ و راست را تنظیم کنید.

### EQ SETTING

[POWERFUL], [SUPER BASS]

[NATURAL], [DYNAMIC]

[CUSTOM1], [VIVID], [VOCAL]

[FLAT], [CUSTOM2]

منحنی توازن را انتخاب یا سفارشی کنید.

[CUSTOM1] می تواند برای هر منبع بطور جداگانه تنظیم

شود. اگرچه، هرکدام از ترکیبات زیر بطور خودکار روی تنظیم

مشابهی تنظیم می شوند.

• (iPhone) APP, SPOTIFY, ANDROID, iPod, USB

[CUSTOM2] یک تنظیم مشترک برای تمام منابع می باشد.

یک باند و سطح توازن را برای سفارشی

سازی بیشتر انتخاب کنید.

باند توازن: [80HZ], [250HZ],

[800HZ], [2.5KHZ], [8KHZ]

سطح توازن: [+6] تا [-6]

### LOUDNESS

[OFF], [LOW], [MID], [HI]

صدای واضح را در میزان صدای کم جبران کنید.

### 2\*SUB.W

[OFF], [REV], [NOR]

فاز سابووفر را انتخاب کنید.

### 3\*SUB.W CTRL

فرکانس قطع: [50HZ], [63HZ],

[80HZ], [100HZ], [125HZ],

[160HZ], [200HZ]

سطح خروجی: [-24] تا [+6]

سطح انحراف: [-12], [-24]

فقط فرکانس های کمتر از محدوده انتخاب شده از سابووفر

خارج می شوند.

### BASS BOOST

[0] تا [+6]

سطح افزایش همی صدا را انتخاب کنید.

### HPF SETTING

فرکانس قطع: [50HZ], [63HZ],

[80HZ], [100HZ], [125HZ],

[160HZ], [200HZ]

سطح انحراف: [-12], [-24]

فقط فرکانس های بالاتر از فیلتر بالاگذر (HPF) از بلندگوها

خارج می شوند.

RADIO **AF**

[OFF], [ON]

به دستگاه اجازه دهید به یک فرکانس متفاوت در درون همان ایستگاه بازگردد. (فقط هنگامی در دسترس است که باند FM انتخاب شده باشد.)

RADIO **NEWS**

[OFF], [ON]

منبع انتخاب شده فعلی را با برنامه های اخبار قطع کنید. (فقط هنگامی در دسترس است که باند FM انتخاب شده باشد.)

RADIO **ALARM**

[OFF], [ON]

منبع انتخاب شده فعلی را با اخبار فوری قطع کنید. [OFF] را برای غیرفعال کردن این عملکرد فشار دهید.

RADIO **SEEK**

[PCH], [MAN]

دکمه های **◀◀** یا **▶▶** را به جستجوی تک تک ایستگاه ها (موج یابی دستی) یا انتخاب یک ایستگاه از کانال های از پیش تنظیم شده تخصیص دهید.

SPOTIFY **SAVE**

اطلاعات آهنگی که هم اکنون پخش می شود را روی Spotify در لیست موسیقی خود ذخیره نمایید.

SPOTIFY **UNSAVE**

اطلاعات موسیقی ذخیره شده در [SAVE] را حذف کنید.

SPOTIFY **ANDROID** **APP** **iPod** **USB** **S.RTRV**

صدای فشرده شده را ارتقا داده و صدای باکیفیت برتر را بازیابی کنید. (هنگامیکه USB به عنوان منبع انتخاب شده و عملکرد MIXTRAX روی روشن تنظیم شده، در دسترس نیست.)

[1] (موثر برای نرخ های پایین فشرده سازی)،  
[2] (موثر برای نرخ های بالای فشرده سازی)،  
[OFF]

iPod **AUDIO BOOK**

[SLOWER], [NORMAL], [FASTER]

سرعت پخش را تغییر دهید. (هنگامیکه [CONTROL iPod] در حالت کنترل انتخاب شده، در دسترس نیست.)

APP **PAUSE**

پخش را مکث کرده یا ادامه دهید.

عملکرد	هدف
PAUSE/4 را فشار دهید.	توقف/ادامه پخش

## تنظیمات

شما می توانید تنظیمات متنوعی را در منوی اصلی تنظیم کنید.

**1** درجه **M.C.** را برای نمایش منوی اصلی فشار دهید.

**2** درجه **M.C.** را برای انتخاب یکی از گروه های زیر بچرخانید، سپس برای تایید فشار دهید.

• تنظیمات FUNCTION (صفحه 17)

• تنظیمات AUDIO (صفحه 19)

• تنظیمات SYSTEM (صفحه 20)

• تنظیمات ILLUMINATION (صفحه 21)

• تنظیمات MIXTRAX (صفحه 21)

**3** درجه **M.C.** را برای انتخاب گزینه ها بچرخانید، سپس برای تایید فشار دهید.

## تنظیمات FUNCTION

آیتم های منو بسته به منبع متفاوت هستند.

توضیح	آیتم منو
	<b>RADIO</b> <b>BSM</b>

شش مورد از قویترین ایستگاه ها را بطور خودکار روی دکمه های شماره (1 تا 6) ذخیره کنید.

	<b>RADIO</b> <b>REGIONAL</b>
دریافت برنامه های منطقه ای خاص را هنگامیکه AF (جستجوی فرکانس های جایگزین) انتخاب شده، محدود کنید. (فقط هنگامی در دسترس است که باند FM انتخاب شده باشد).	[OFF], [ON]

	<b>RADIO</b> <b>LOCAL</b>
ایستگاه موج یابی را مطابق با شدت سیگنال محدود کنید.	<b>FM</b> : [LV3], [LV2], [LV1], [OFF], [LV4]
	<b>AM</b> : [LV2], [LV1], [OFF]

	<b>RADIO</b> <b>TA</b>
اطلاعات ترافیک فعلی را در صورت در دسترس بودن دریافت کنید. (فقط هنگامی در دسترس است که باند FM انتخاب شده باشد).	[OFF], [ON]

برخی دستگاه های Android متصل شده از طریق AOA 2.0 ممکن است به درستی عمل نکنند یا صداها را بسته به طراحی نرم افزار خودشان و بدون توجه به نسخه OS منتشر کنند.

## برقراری اتصال با Pioneer ARC APP +

### هنگام ایجاد یک اتصال توسط یک دستگاه Android

- 1 درجه M.C. را برای نمایش منوی اصلی فشار دهید.
- 2 درجه M.C. را برای انتخاب [SYSTEM] بچرخانید، سپس برای تایید فشار دهید.
- 3 درجه M.C. را برای انتخاب کردن [ANDROIDWIRED] بچرخانید، سپس برای تایید فشار دهید.
- 4 درجه M.C. را برای انتخاب [APP CONTROL] بچرخانید، سپس برای تایید فشار دهید.
- 5 درجه M.C. را برای انتخاب [P.APP AUTO ON] بچرخانید، سپس برای تایید فشار دهید.
- 6 درجه M.C. را برای انتخاب [ON] بچرخانید، سپس برای تایید فشار دهید.
- 7 این واحد را توسط USB به دستگاه Android متصل کنید.  
Pioneer ARC APP روی دستگاه Android بطور خودکار آغاز می شود.

#### نکته

اگر Pioneer ARC APP هنوز روی دستگاه Android شما نصب نشده باشد، پیامی روی دستگاه Android شما ظاهر شده و از شما می خواهد که برنامه را نصب کنید. برای پاک کردن پیام، [OFF] را در [P.APP AUTO ON] انتخاب کنید (صفحه 21).

### هنگام ایجاد یک اتصال توسط یک دستگاه iPhone

- 1 این واحد را توسط USB به دستگاه iPhone متصل کنید.
- 2 SRC/OFF را برای انتخاب یک منبع فشار دهید.
- 3 درجه M.C. را فشار داده و نگه دارید.  
Pioneer ARC APP روی iPhone آغاز می شود.

#### نکته

اگر اتصال ناموفق باشد، Pioneer ARC APP را روی iPhone روانه سازید.

## گوش دادن به موسیقی روی Android

- 1 OFF/SRC را برای انتخاب [ANDROID] فشار دهید.

### عملکردهای اولیه

عملکرد	هدف
◀◀ یا ▶▶ را فشار دهید.	انتخاب یک قطعه
◀◀ یا ▶▶ را فشار داده و نگه دارید.	حرکت سریع به جلو یا عقب



(MVH-S125U) فقط با Spotify نصب شده روی iPhone سازگار می باشد.)  
 Spotify یک سرویس توزیع ارسال موسیقی می باشد که به Pioneer وابسته نیست. اطلاعات بیشتر در <http://www.spotify.com> در دسترس می باشد.  
 برنامه Spotify برای تلفن های هوشمند سازگار در دسترس می باشد، لطفاً برای آخرین اطلاعات سازگاری از <https://support.spotify.com/> بازدید نمایید.  
 برای لذت بردن از Spotify در حین رانندگی، ابتدا اپلیکیشن Spotify را روی دستگاه iPhone خود دانلود نمایید. شما می توانید آن را از iTunes App Store دانلود نمایید. یک حساب کاربری رایگان یا یک حساب کاربری Premium با پرداخت هزینه در اپلیکیشن یا در [spotify.com](http://spotify.com) انتخاب کنید. یک حساب کاربری Premium با پرداخت هزینه، ویژگی های بیشتری مانند گوش دادن آفلاین را به شما ارائه می دهد.



- این محصول از نرم افزار Spotify استفاده می کند که تحت مجوزهای شخص سوم درون این وبسایت می باشد: [www.spotify.com/connect/third-party-licenses](http://www.spotify.com/connect/third-party-licenses)
- برای اطلاعات در مورد کشورها و مناطقی که می توان از Spotify استفاده کرد، از <https://spotify.com/us/select-your-country/> بازدید نمایید.

## گوش دادن به Spotify

قبل از استفاده، سفت افزار برنامه Spotify را به آخرین نسخه بروز رسانی کنید.

- این واحد را به دستگاه موبایل متصل کنید.  
 • iPhone توسط USB (صفحه 10)
- OFF/SRC** را برای انتخاب [SPOTIFY] فشار دهید.
- برنامه Spotify را روی دستگاه موبایل روانه کرده و پخش را شروع کنید.

## عملکردهای اولیه

شما می توانید تنظیمات متنوعی در تنظیمات FUNCTION (صفحه 17) انجام دهید.

### نکته

عملکردهای در دسترس ممکن است بسته به نوع محتوا (قطعه/آلبوم/هزمنند/لیست پخش/رادیو) که شما می خواهید پخش کنید، متفاوت باشد.

عملکرد	هدف
◀◀ یا ▶▶ را فشار دهید.	جهش یک قطعه
1 <b>BASS</b> را برای نمایش لیست فشار داده و نگه دارید.	جستجوی یک قطعه از یک لیست
2 درجه <b>M.C.</b> را برای انتخاب گروه دلخواه بچرخانید، سپس برای تایید فشار دهید.	
3 درجه <b>M.C.</b> را برای انتخاب فایل دلخواه بچرخانید، سپس برای تایید فشار دهید. پخش شروع می شود.	

- بسته به فایل/آهنگ، جلوه های صوتی ممکن است در دسترس نباشند.
- 1 MIX/3** را برای روشن/خاموش کردن **MIXTRAX** فشار دهید.

## حالت برنامه

شما توسط دستگاه می توانید از گوش دادن به یک برنامه روی یک دستگاه iPhone لذت ببرید. در برخی موارد، شما می توانید یک برنامه را با استفاده از دستگاه کنترل کنید. برای جزئیات در مورد دستگاه های سازگار، از وبسایت ما دیدن کنید.



برای استفاده از برنامه های شخص ثالث ممکن است لازم باشد اطلاعات شناسایی شخصی را ارائه کنید که این امر ممکن است از طریق ایجاد یک حساب کاربری یا دیگر موارد باشد، همچنین برای برخی از برنامه های خاص، ممکن است لازم باشد اطلاعات جغرافیایی را ارائه کنید.

مسئولیت تمام برنامه های شخص ثالث، تنها بر عهده ارائه دهندگان آنهاست، از جمله و بدون محدودیت درباره جمع آوری داده های شخصی و ایمنی آنها و اجرای اصول مربوط به حریم شخصی. با پذیرفتن برنامه های شخص ثالث، شما با این امر موافقت کرده اید که شرایط سرویس و سیاست های حریم خصوصی ارائه دهندگان را مطالعه کرده اید. اگر با شرایط و سیاست های هرکدام از ارائه دهندگان موافق نیستید یا نسبت به استفاده از اطلاعات جغرافیایی در شرایط نیاز رضایت ندارید، از آن برنامه شخص ثالث استفاده نکنید.

### برای کاربران iPhone

این عملکرد با iPhone ها و iPod touch های دارای iOS 5.0 یا بالاتر سازگار است.

### نکته

PIONEER درقبال هیچ برنامه یا محتوای شخص ثالث از جمله صحت یا کامل بودن آنها بدون هیچ محدودیتی، مسئول نیست. مسئولیت محتوای و عملکرد این برنامه ها فقط برعهده ارائه دهنده برنامه می باشد.

## پخش یک برنامه توسط دستگاه

- این دستگاه را به دستگاه موبایل متصل کنید.  
iPhone توسط USB (صفحه 10)
- OFF/SRC** را برای انتخاب **[APP]** فشار دهید.
- برای شروع کردن برنامه، دستگاه موبایل را بکار بگیرید.

### عملکردهای اولیه

شما می توانید تنظیمات متنوعی در تنظیمات FUNCTION (صفحه 17) انجام دهید.

عملکرد	هدف
◀◀ یا ▶▶ را فشار دهید.	انتخاب یک قطعه
◀◀ یا ▶▶ را فشار داده و نگه دارید.	حرکت سریع به جلو یا عقب
↶/BAND را فشار دهید.	توقف/ادامه پخش



- 1\* فقط فایل های صوتی فشرده شده  
 2\* هنگامیکه درحین پخش یک فایل VBR، از عملکرد سریع به جلو و عقب استفاده می کنید، زمان پخش ممکن است صحیح نباشد.

## عملکردهای مفید برای iPod

### حالت پخش پیوندی

شما می توانید بر اساس هنرمند، آلبوم یا نوع درحال پخش، به آهنگ ها دسترسی بیابید.

- 1 درحین گوش دادن به یک آهنگ، PAUSE/4 را فشار داده و نگه دارید تا به حالت پخش پیوندی وارد شوید.
- 2 درجه M.C. را برای انتخاب حالت ([ARTIST]، [ALBUM]، [GENRE]) بچرخانید، سپس برای تایید فشار دهید.  
 آهنگ/آلبوم انتخاب شده پس از آهنگ درحال پخش، پخش خواهد شد.

### نکته

اگر شما عملکردهایی غیر از عملکردهای حالت پخش پیوندی (مانند حرکت سریع به جلو و عقب) را استفاده کنید، آهنگ/آلبوم انتخاب شده ممکن است لغو شود.

### کنترل iPod

شما می توانید دستگاه را توسط یک iPod متصل شده کنترل کنید.

مدل های iPod زیر با این عملکرد سازگار نیستند.

- iPod nano نسل اول، iPod با ویدئو

### 1 BAND/↔ را درحین پخش فشار دهید، سپس حالت کنترل را انتخاب کنید.

[CONTROL iPod]: عملکرد iPod دستگاه می تواند از iPod متصل شده بکار گرفته شود.

[CONTROL AUDIO]: عملکرد iPod دستگاه فقط می تواند توسط دکمه های روی دستگاه یا کنترل از راه دور ارائه شده بکار گرفته شود. در این حالت، iPod متصل شده نمی تواند روشن یا خاموش شود.

### نکات

- تغییر دادن حالت کنترل به [CONTROL iPod] موجب مکث در پخش آهنگ می شود. از iPod متصل شده برای ادامه پخش استفاده کنید.
- عملکردهای زیر هنوز از دستگاه قابل دسترسی هستند حتی اگر حالت کنترل روی [CONTROL iPod] تنظیم شده باشد.  
 - مکث، حرکت سریع به جلو/عقب، انتخاب آهنگ/قسمت  
 - درجه صدا فقط از دستگاه می تواند تنظیم شود.

## در مورد MIXTRAX (فقط iPod/USB)

عملکرد MIXTRAX یک میکس بدون وقفه از کتابخانه موسیقی شما را ایجاد می کند. برای جزئیات در مورد تنظیمات MIXTRAX، صفحه 21 را ببینید.

### نکات

- هنگامیکه USB به عنوان یک منبع انتخاب شده و عملکرد MIXTRAX درحال استفاده است، عملکرد بازیاب صدا غیرفعال می شود.

## عملکردها

شما می توانید تنظیمات متنوعی در تنظیمات FUNCTION (صفحه 17) انجام دهید. توجه داشته باشید که عملکردهای زیر برای یک دستگاه AUX عمل نمی کنند. برای بکارگیری یک دستگاه AUX، از خود دستگاه استفاده کنید.

هدف	عملکرد
انتخاب یک پوشه/آلبوم*1	1/∧ یا 2/∨ را فشار دهید.
انتخاب یک قطعه/آهنگ (قسمت)	◀◀ یا ▶▶ را فشار دهید.
حرکت سریع به جلو یا عقب*2	◀◀ یا ▶▶ را فشار داده و نگه دارید.
جستجوی یک فایل از یک لیست	1 <b>BASS</b> را برای نمایش لیست فشار داده و نگه دارید. 2 درجه <b>M.C.</b> را برای انتخاب نام فایل (پوشه/گروه دلخواه بچرخانید، سپس برای تایید فشار دهید. 3 درجه <b>M.C.</b> را برای انتخاب فایل دلخواه بچرخانید، سپس برای تایید فشار دهید. پخش شروع می شود.
مشاهده یک لیست از فایل های درون پوشه/گروه انتخاب شده*1	هنگامیکه یک پوشه/گروه انتخاب شد، درجه <b>M.C.</b> را فشار دهید.
پخش یک آهنگ در پوشه/گروه انتخاب شده*1	هنگامیکه یک پوشه/گروه انتخاب شد، درجه <b>M.C.</b> را فشار داده و نگه دارید.
جستجوی الفبایی (فقط iPod)	1 <b>BASS</b> را برای نمایش لیست فشار داده و نگه دارید. 2 درجه <b>M.C.</b> را برای انتخاب لیست گروه دلخواه بچرخانید، سپس <b>BASS</b> را برای ورود به حالت جستجوی الفبایی فشار داده و نگه دارید. (دوبار چرخاندن درجه <b>M.C.</b> نیز وارد حالت جستجوی الفبایی می شود). 3 درجه <b>M.C.</b> را برای انتخاب یک حرف بچرخانید، سپس برای نمایش لیست الفبایی فشار دهید. برای لغو جستجوی الفبایی <b>BAND/</b> را فشار دهید.
پخش تکراری	6/↺ را فشار دهید.
پخش تصادفی/بدون ترتیب	5/↻ را فشار دهید.
پخش بدون ترتیب همه (فقط iPod)	5/↻ را فشار داده و نگه دارید.
توقف/ادامه پخش	4/ <b>PAUSE</b> را فشار دهید.
بازگشت به پوشه ریشه (فقط USB)*1	1/∧ را فشار داده و نگه دارید.
دراپورها را در دستگاه USB تغییر دهید (فقط دستگاه هایی که از پروتکل کلاس دستگاه ذخیره سازی انبوه USB پشتیبانی می کنند)	<b>BAND/</b> را فشار دهید.

## پخش کردن

قبل از اتصال دستگاه به این دستگاه، هدفون ها را از آن جدا کنید.

### دستگاه های USB (شامل Android™ iPod/)

- 1 پوشش درگاه USB را باز کنید.
- 2 دستگاه iPod/USB را با استفاده از یک کابل مناسب متصل کنید.

#### نکته

به منظور تغییر خودکار به منبع [USB] به هنگام متصل شدن یک دستگاه iPod/USB به واحد، در تنظیمات [SYSTEM, USB, AUTO] را روی [ON] تنظیم کنید (صفحه 21).

#### ⚠ احتیاط

برای متصل کردن دستگاه USB، از یک کابل USB (فروش جداگانه) استفاده کنید زیرا هر دستگاهی که مستقیماً به واحد متصل شود، از واحد بیرون می‌زند و می‌تواند خطرناک باشد.

قبل از جداسازی دستگاه، پخش را متوقف کنید.

#### اتصالات AOA

برای جزئیات در مورد اتصال AOA، صفحه 15 را ببینید.

#### اتصال MTP

یک دستگاه دارای سیستم عامل Android 4.0 یا اکثر نسخه‌های بالاتر، می‌تواند توسط MTP با استفاده از کابل ضمیمه شده همراه با دستگاه، به واحد متصل شود. اگرچه، بسته به دستگاه متصل شده، نسخه سیستم عامل یا تعداد فایل‌های درون دستگاه، ممکن است فایل‌های صوتی/آهنگ‌ها نتوانند توسط MTP پخش شوند. توجه داشته باشید که اتصال MTP با فرمت‌های فایل WAV سازگار نیست و نمی‌تواند با عملکرد MIXTRAX مورد استفاده قرار گیرد.

#### نکته

اگر از یک اتصال MTP استفاده می‌کنید، در تنظیمات [SYSTEM, ANDROID WIRED] باید روی [MEMORY] تنظیم شود (صفحه 20).

#### AUX

- 1 اتصال کوچک استریو را درون فیش ورودی AUX قرار دهید.
- 2 OFF/SRC را برای انتخاب [AUX] به عنوان منبع فشار دهید.

#### نکته

اگر در تنظیمات [SYSTEM, AUX] روی [OFF] تنظیم شده باشد، [AUX] نمی‌تواند به عنوان یک منبع انتخاب شود (صفحه 20).

- 1 پس از انتخاب کردن باند، درجه **M.C.** را برای نمایش منوی اصلی فشار دهید.
- 2 درجه **M.C.** را برای انتخاب [FUNCTION] بچرخانید، سپس برای تایید فشار دهید.
- 3 درجه **M.C.** را برای انتخاب [BSM] بچرخانید، سپس برای تایید فشار دهید.

### برای جستجوی یک ایستگاه بطور دستی

- 1 پس از انتخاب کردن باند، **▶▶▶/◀◀◀** را برای انتخاب یک ایستگاه فشار دهید.  
**▶▶▶/◀◀◀** را فشار داده و نگه دارید. سپس برای جستجوی یک ایستگاه در دسترس، رها کنید. هنگامی که ایستگاه یک ایستگاه دریافت می کند، بررسی متوقف می شود. برای لغو موج یابی، **▶▶▶/◀◀◀** را فشار دهید.

نکته

در تنظیمات FUNCTION (صفحه 18)، [SEEK] باید روی [MAN] تنظیم شده باشد.

### برای ذخیره ایستگاه ها بطور دستی

- 1 درحین دریافت ایستگاهی که می خواهید ذخیره کنید، یکی از دکمه های شماره (1/∧ تا 6/⇨) را فشار داده و نگه دارید تا چشمک زدن آن متوقف شود.

## استفاده از عملکردهای PTY

دستگاه توسط اطلاعات PTY (نوع برنامه) یک ایستگاه را جستجو می کند.

- 1 **BASS** را درحین دریافت **FM** فشار داده و نگه دارید.
- 2 درجه **M.C.** را برای انتخاب یک نوع برنامه از بین [NEWS/INFO]، [POPULAR]، [CLASSICS] یا [OTHERS] بچرخانید.
- 3 درجه **M.C.** را فشار دهید.  
 دستگاه جستجوی یک ایستگاه را شروع می کند. هنگامیکه یافت شد، نام سرویس برنامه آن نمایش داده می شود.

نکات

- برای لغو جستجو، درجه **M.C.** را فشار دهید.
- برنامه برخی ایستگاه ها ممکن است با موارد مشخص شده توسط PTY مخابره شده متفاوت باشد.
- اگر هیچ ایستگاهی نوع برنامه مورد جستجوی شما را پخش نکند، [NOT FOUND] برای حدود ۲ ثانیه نمایش داده می شود و سپس موج یاب به ایستگاه اصلی باز می گردد.

آیتم منو	توضیح
<b>SP-P/O MODE</b> [REAR/SUB.W]	هنگامیکه یک بلندگو با محدوده کامل به سیم های خروجی بلندگوی پشتی متصل شده و یک سابووفر به خروجی RCA متصل شده، انتخاب کنید.
[SUB.W/SUB.W]	هنگامیکه یک سابووفر غیرفعال مستقیماً به سیم های خروجی بلندگوی پشتی متصل شده و یک سابووفر به خروجی RCA متصل شده، انتخاب کنید.
[REAR/REAR]	هنگامیکه بلندگوهای با محدوده کامل به سیم های خروجی بلندگوی پشتی و خروجی RCA متصل شده، انتخاب کنید. اگر یک بلندگو با محدوده کامل به سیم های خروجی بلندگوی پشتی متصل شده و از خروجی RCA استفاده نمی شود، می توانید یکی از [REAR/SUB.W] یا [REAR/REAR] را انتخاب کنید.
<b>S/W UPDATE</b> [SYSTEM INFO]	برای تایید آخرین اطلاعات سیستم روی دستگاه، انتخاب کنید.
[SYSTEM UPDATE]	برای بروزرسانی دستگاه به آخرین نرم افزار و بازنشانی تنظیمات دستگاه، انتخاب کنید. برای جزئیات در مورد آخرین نرم افزار و بروز رسانی، از وبسایت ما دیدن کنید.
<b>SYSTEM RESET</b> [NO], [YES]	[YES] را برای بازتنظیم تنظیمات واحد انتخاب کنید. واحد بطور خودکار بازآغاز می شود. (برخی از تنظیمات ممکن است حتی بعد از بازتنظیم کردن واحد حفظ شوند.)

## رادیو

### دریافت ایستگاه های از پیش تنظیم شده

**1** OFF/SRC را برای انتخاب [RADIO] فشار دهید.

**2** BAND/↔ را برای انتخاب باند از بین [FM1]، [FM2]، [FM3] یا [AM].

**3** یک دکمه شماره (1/ تا 6/↔) را فشار دهید.

اطلاع

دکمه های <</>/>> همچنین می توانند برای انتخاب یک ایستگاه از پیش تنظیم شده استفاده شوند و تیکه در تنظیمات FUNCTION (صفحه 18)، [SEEK] روی [PCH] تنظیم شده است.

### حافظه بهترین ایستگاه ها (BSM)

شش مورد از قویترین ایستگاه ها روی دکمه های شماره (1/ تا 6/↔) ذخیره می شوند.

**3 [QUIT: YES]** ظاهر می شود هنگامیکه تمام تنظیمات اعمال شد.  
 برای بازگشت به آیتم اول از منوی تنظیم، درجه **M.C.** را برای انتخاب [QUIT: NO] بچرخانید، سپس برای تایید فشار دهید.

**4 درجه M.C.** را برای تایید تنظیمات فشار دهید.

نکات

- شما می توانید تنظیم منو را با فشار دادن **OFF/SRC** لغو کنید.
- این تنظیمات می توانند در هر زمانی از تنظیمات **SYSTEM** (صفحه 20) و تنظیمات **INITIAL** (صفحه 7) انجام شوند.

### لغو نمایش دمو (DEMO OFF)

**1** درجه **M.C.** را برای نمایش منوی اصلی فشار دهید.

**2** درجه **M.C.** را برای انتخاب [SYSTEM] بچرخانید، سپس برای تایید فشار دهید.

**3** درجه **M.C.** را برای انتخاب [DEMO OFF] بچرخانید، سپس برای تایید فشار دهید.

**4** درجه **M.C.** را برای انتخاب [YES] بچرخانید، سپس برای تایید فشار دهید.

### تنظیمات INITIAL

**1** **OFF/SRC** را فشار داده و نگه دارید تا دستگاه خاموش شود.

**2** درجه **M.C.** را برای نمایش منوی اصلی فشار دهید.

**3** درجه **M.C.** را برای انتخاب [INITIAL] بچرخانید، سپس برای تایید فشار دهید.

**4** درجه **M.C.** را برای انتخاب یک گزینه بچرخانید، سپس برای تایید فشار دهید.

آیتم منو	توضیح
<b>FM STEP</b> [50], [100]	گام موج یابی FM را از 100 کیلوهرتز یا 50 کیلوهرتز انتخاب کنید.
<b>AM STEP</b> [9], [10]	گام موج یابی AM را از 10 کیلوهرتز یا 9 کیلوهرتز انتخاب کنید.

## ⚠ هشدار

- مراقب باشید باتری بلعیده نشود، خطر سوختگی شیمیایی وجود دارد.
- (کنترل از راه دور ارائه شده است) این محصول یک باتری سلولی دکمه ای /سکه ای دارد. اگر باتری سلولی دکمه ای/سکه ای بلعیده شود، می تواند ظرف فقط 2 ساعت موجب سوختگی شدید داخلی شده و منجر به مرگ شود.
- باتری های جدید و کار کرده را دور از دسترس کودکان نگهدارید.
- اگر محفظه باتری بطور ایمن بسته نشده است، از محصول استفاده نکنید و آن را دور از دسترس کودکان نگه دارید.
- اگر فکر می کنید ممکن است باتری ها خورده شده یا وارد بدن شده اند، فوراً به پزشک مراجعه کنید.
- باتری ها (بسته باتری یا باتری های نصب شده) نباید در معرض گرمای بیش از حد مانند نور خورشید، آتش یا موارد مشابه قرار بگیرند.

## ⚠ احتیاط

- اگر باتری به طور نادرست تعویض شود خطر انفجار وجود دارد. تنها باتری هایی از همان نوع یا نوع مشابه را جایگزین کنید.
- باتری را با ابزار یا اشیای فلزی نگیرید یا نگهداری نکنید.
- اگر باتری نشت می کند، باتری را خارج کرده و کنترل از راه دور را کاملاً تمیز کنید. سپس یک باتری جدید نصب کنید.
- هنگام دور انداختن باتری های مستعمل، از قوانین دولتی یا قوانین تعیین شده توسط موسسات عمومی و محیطی که در کشور یا منطقه شما اعمال می شود پیروی کنید.

## 🔔 مهم

- کنترل از راه دور را در در ماههای بالا یا تابش مستقیم نور خورشید نگهداری نکنید.
- از افتادن کنترل از راه دور بر روی زمین و گیر کردن آن زیر پدال ترمز یا گاز جلوگیری کنید.

## منوی تنظیم

هنگامیکه پس از نصب، سوئیچ احتراق را روی ON قرار می دهید، [SET UP: YES] در صفحه نمایش ظاهر می شود.

### 1 درجه M.C. را فشار دهید.

پس از 30 ثانیه عدم کارکرد، منوی تنظیم محو می شود. اگر ترجیح می دهید در این زمان تنظیم نکنید، درجه M.C. را برای انتخاب [NO] بچرخانید، سپس برای تایید فشار دهید.

### 2 درجه M.C. را برای انتخاب گزینه ها بچرخانید، سپس برای تایید فشار دهید.

برای پیش روی به گزینه منوی بعدی، باید انتخاب خود را تایید کنید.

آیتم منو	توضیح
CLOCK SET	ساعت را تنظیم کنید.
FM STEP [100]، [50]	گام موج یابی FM را از 100 کیلوهرتز یا 50 کیلوهرتز انتخاب کنید.
AM STEP [10]، [9]	گام موج یابی AM را از 10 کیلوهرتز یا 9 کیلوهرتز انتخاب کنید.

نمایش	توضیح
TA	هنگامی ظاهر می شود که عملکرد TA (اعلان وضعیت ترافیک) تنظیم شده باشد (صفحه 17).
S.Rtrv	هنگامیکه عملکرد بازیاب صدا تنظیم شده باشد (صفحه 18)، ظاهر می شود.
XX	هنگامیکه پخش تصادفی/بدون ترتیب تنظیم شده باشد، ظاهر می شود.
↺	هنگامیکه پخش تکرار تنظیم شده باشد، ظاهر می شود.
↻	هنگامیکه عملکرد کنترل iPod تنظیم شده باشد (صفحه 12)، ظاهر می شود.

## جداسازی پانل جلویی

پانل جلویی را برای جلوگیری از سرقت جدا کنید. تمام کابل ها و دستگاه های متصل شده به پانل جلویی را جدا کرده و دستگاه را قبل از جداسازی خاموش کنید.

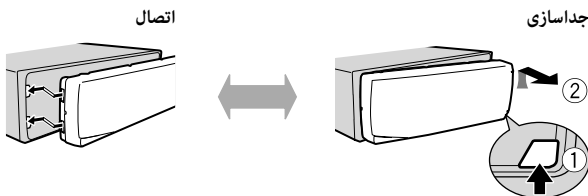

مهم

- از قرار دادن پانل جلویی در معرض تکانهای شدید بپرهیزید.
- پانل جلویی را دور از تابش مستقیم نور خورشید و دماهای بالا نگه دارید.
- همیشه پانل جلویی را در یک جعبه یا کیف محافظ نگه دارید.

## آماده سازی کنترل از راه دور

قبل از استفاده، ورق پوششی را بردارید.

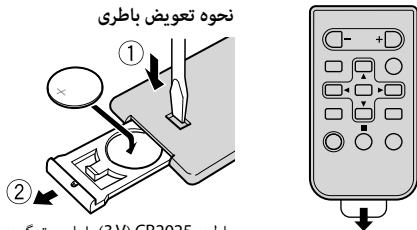

باتری CR2025 (3V) را با جهت گیری صحیح قطب های مثبت (+) و منفی (-) وارد کنید.



## عملکردهایی که مکررا استفاده می شوند

عملکرد		هدف
کنترل از راه دور	دستگاه اصلی	
برای روشن کردن، SRC را فشار دهید. برای خاموش کردن، SRC را فشار داده و نگه دارید.	برای روشن کردن، OFF/SRC را فشار دهید. برای خاموش کردن، OFF/SRC را فشار داده و نگه دارید.	روشن کردن*
VOLUME + یا - را فشار دهید. برای قطع صدای واحد، MUTE را فشار دهید. MUTE را دوباره فشار دهید یا VOLUME + یا - را برای لغو سکوت فشار دهید.	درجه M.C. را بچرخانید.	تنظیم کردن صدا
SRC را مکررا فشار دهید.	OFF/SRC را مکررا فشار دهید.	انتخاب یک منبع
DISP را مکررا فشار دهید.	DISP OFF/DISP را مکررا فشار دهید. برای خاموش کردن اطلاعات نمایش، DISP OFF/DISP را فشار داده و نگه دارید.	تغییر اطلاعات نمایش
برای انتخاب پوشه بعدی/قبلی ▶/◀ را فشار دهید.	BAND/↔ را فشار دهید.	بازگشت به نمایش/لیست قبلی
-	BAND/↔ را فشار داده و نگه دارید.	بازگشت به نمایش عادی از منو
-	BASS را فشار دهید. • می‌توانید سطح باس را در [BASS BOOST] انتخاب کنید (صفحه 19).	افزودن سطح باس

\* وقتی سیم آبی/سفید این دستگاه به ترمینال کنترل تقویت آنتن خودکار وسیله نقلیه متصل باشد، هنگام روشن شدن منبع این دستگاه، آنتن وسیله نقلیه باز می شود. برای جمع کردن آنتن، منبع را خاموش کنید.

## نمایش صفحه

نمایش	توضیح
🔊	هنگامیکه رده پایین تری از منو یا پوشه موجود باشد، ظاهر می شود.
🔊	هنگام فشردن و نگه داشتن دکمه BASS، ظاهر می شود.
LOC	هنگامیکه عملکرد موج یابی محلی تنظیم شده باشد (صفحه 17)، ظاهر می شود.
TP	هنگامیکه یک برنامه ترافیک دریافت می شود، ظاهر می شود.

# شروع به کار

## عملکرد اولیه

### MVH-S125UI

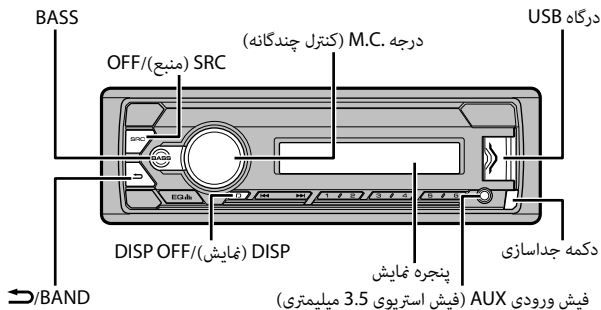

### کنترل از راه دور

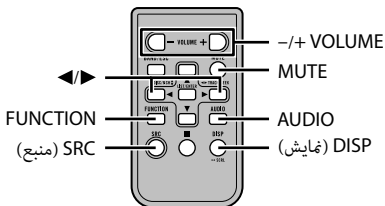

## فهرست مندرجات

3.....	شروع به کار
8.....	رادیو
10.....	<b>AUX/iPod®/USB</b>
13.....	حالت برنامه
14.....	<b>Spotify®</b>
15.....	استفاده از <b>Pioneer ARC APP</b>
17.....	تنظیمات
17.....	<b>FUNCTION</b> تنظیمات
19.....	<b>AUDIO</b> تنظیمات
20.....	<b>SYSTEM</b> تنظیمات
21.....	<b>ILLUMINATION</b> تنظیمات
21.....	<b>MIXTRAX</b> تنظیمات
23.....	اطلاعات بیشتر

در مورد این دفترچه راهنما:

- در دستورالعمل های زیر، به یک حافظه USB یا پخش کننده صوتی USB با عنوان "دستگاه USB" اشاره شده است.
- در این دفترچه راهنما، به iPod و iPhone® با عنوان "iPod" اشاره شده است.

Visit us on the World Wide Web at

<https://global.pioneer/en/info/globalnetwork/>

**<Middle East & Africa>**

*Pioneer Gulf.FZE*

<https://pioneer-mea.com/>

**<Oceania>**

*Pioneer Electronics Australia. Pty.Ltd*

<https://www.pioneer.com.au/>

**<Asia>**

*Pioneer Electronics Asiacentre.Pte*

<https://www.pioneer.com.sg/>

*Pioneer (HK) Ltd.*

<http://www.pioneerhongkong.com.hk>

*Pioneer High Fidelity Taiwan Co., Ltd.*

<http://www.pioneer-twn.com.tw>

**<Latin>**

*Pioneer International Latin America S.A.*

<http://www.pioneer-latin.com>

**PIONEER CORPORATION**

28-8, Honkomagome 2-chome, Bunkyo-ku,  
Tokyo 113-0021, Japan

**PIONEER ELECTRONICS (USA) INC.**

P.O. Box 1540, Long Beach, California 90801-1540, U.S.A.  
TEL: (800) 421-1404

**PIONEER EUROPE NV**

Haven 1087, Keetberglaan 1, B-9120 Melsele, Belgium/Belgique  
TEL: (0) 3/570.05.11

**PIONEER ELECTRONICS ASIACENTRE PTE. LTD.**

2 Jalan Kilang Barat, #07-01, Singapore 159346  
TEL: 65-6378-7888

**PIONEER ELECTRONICS AUSTRALIA PTY. LTD.**

5 Arco Lane, Heatherton, Victoria, 3202 Australia  
TEL: (03) 9586-6300

**PIONEER ELECTRONICS DE MÉXICO S.A. DE C.V.**

Bldv. Manuel Ávila Camacho 138, 10 piso  
Col.Lomas de Chapultepec, México, D.F. 11000  
Tel: 52-55-9178-4270, Fax: 52-55-5202-3714

**先鋒股份有限公司**

台北市內湖區瑞光路407號8樓  
電話：886-(0)2-2657-3588

**先鋒電子（香港）有限公司**

香港九龍長沙灣道909號5樓  
電話：852-2848-6488

© 2019 PIONEER CORPORATION. All rights reserved.

<OPM\_MVHS125UIGS\_4L\_A> GS