

AV RECEIVER

Мультимедийная аудио/ видео система

Инструкция по
эксплуатации

RU

Для отмены демонстрации на дисплее (Демо режим) см. стр. 6.

Инструкции по Подключение/установка см. на стр. 11.
Для использования смартфонов, на которых установлены
“WebLink Apps”, см. Справочное руководство по адресу на
задней стороне обложки.



* 5 0 0 4 9 2 0 5 2 * (1)

Внимание



Мультимедийная аудио/видео система

Сделано в Таиланде

Производитель: Сони Корпорейшн, 1-7-1 Конан Минато-ку Токио, 108-0075 Япония



В целях безопасности обязательно устанавливайте это устройство на приборной панели автомобиля, так как задняя часть устройства нагревается во время работы. Дополнительные сведения см. в разделе "Подключение/установка" (стр. 11).

Табличка с указанием рабочего напряжения и других характеристик находится на нижней панели корпуса.

Маркировка CE действительна лишь в тех странах, в которых принята на законодательном уровне. В основном это страны ЕЭЗ (Европейской экономической зоны) и Швейцария.

ВНИМАНИЕ

Во избежание возгорания или поражения электрическим током не подвергайте устройство воздействию дождя или влаги.

Во избежание поражения электрическим током не открывайте корпус устройства. По вопросам обслуживания обращайтесь только к квалифицированному специалисту.

Дата изготовления указана на товаре, а также на упаковке в следующем формате: ММ.YYYY, где ММ – месяц и YYYY – год изготовления.

Автомобильная двойного установочного размера с Bluetooth

Условия хранения

Товары сохраняют в упакованном виде в темных, сухих, чистых, хорошо вентилируемых помещениях, изолированных от мест хранения кислот и щелочей.

Температура хранения: от -20 до +60 °С.

Относительная влажность хранения не более < 80 %, без образования конденсата.

Срок хранения не установлен.



Утилизация использованных элементов питания и отслужившего электрического и электронного оборудования (Директива применима в странах Евросоюза и других странах, где действуют системы раздельного сбора отходов)

Если в замке зажигания нет положения АСС

Не устанавливайте этот аппарат в автомобиле без положения АСС. Дисплей аппарата не погаснет даже после отключения зажигания, что может привести к разрядке аккумулятора.

Отказ от ответственности в отношении услуг, предоставляемых сторонними поставщиками

Службы, предоставляемые сторонними поставщиками, могут быть изменены, приостановлены или отменены без предварительного уведомления. Компания Sony не несет ответственности за ситуации подобного рода.

Импортер на территории стран Таможенного союза АО "Сони Электроникс", Россия, 123103, Москва, Карамышевский проезд, 6

Организация, уполномоченная принимать претензии от потребителей на территории Казахстана АО "Сони Электроникс" Представительство в Казахстане, 050010, Республика Казахстан, г. Алматы, пр. Достык, дом 117/7

Қазақстан жеріндегі тұтынушылардың шағым-талаптарын қабылдауға уәкілетті ұйым «Сони Электроникс» АҚ Қазақстандағы Өкілдігі, 050010, Қазақстан Республикасы, Алматы қ., Достық даңғылы, 117/7 үй

Важное замечание

Предупреждение

НИ ПРИ КАКИХ ОБСТОЯТЕЛЬСТВАХ SONY НЕ БУДЕТ НЕСТИ ОТВЕТСТВЕННОСТИ ЗА ПОБОЧНЫЕ, НЕПРЯМЫЕ И КОСВЕННЫЕ ИЛИ ДРУГИЕ УБЫТКИ, ВКЛЮЧАЯ, КРОМЕ ПРОЧЕГО, ПОТЕРЮ ПРИБЫЛЕЙ, ПОТЕРЮ ДОХОДА, ПОТЕРЮ ДАННЫХ, НЕВОЗМОЖНОСТЬ ИСПОЛЬЗОВАНИЯ ПРОДУКТА ИЛИ КАКОГО-ЛИБО СВЯЗАННОГО ОБОРУДОВАНИЯ, ПРОСТОЙ И ПОТЕРЮ ВРЕМЕНИ ПОКУПАТЕЛЕМ, СВЯЗАННЫЕ С ИСПОЛЬЗОВАНИЕМ ДАННОГО ПРОДУКТА, ОТНОСЯЩЕГОСЯ К НЕМУ АППАРАТНОГО И/ИЛИ ПРОГРАММНОГО ОБЕСПЕЧЕНИЯ ИЛИ ВОЗНИКАЮЩИЕ ВСЛЕДСТВИЕ ТАКОГО ИСПОЛЬЗОВАНИЯ.

Уважаемый покупатель! В состав этого продукта входит радиопередающее устройство. Согласно нормативному акту Экономической комиссии для стран Европы (UNECE) № 10 производители транспортных средств могут оговаривать определенные условия установки радиопередающих устройств в транспортные средства.

Ознакомьтесь с руководством по эксплуатации вашего транспортного средства или свяжитесь с его производителем или салоном, в котором оно было приобретено, перед тем, как устанавливать в него этот продукт.

Экстренные вызовы

Автомобильное устройство громкой связи с поддержкой BLUETOOTH и электронное устройство, подключенное к устройству громкой связи, работают с использованием радиосигналов, сотовых и наземных сетей связи, а также с применением программируемых пользователем функций, и возможность подключения при любых условиях гарантироваться не может.

Поэтому для установки связи в важных случаях (например, требующих экстренной медицинской помощи) не следует полагаться только на какое-то одно электронное устройство.

О связи BLUETOOTH

- Микроволновое излучение BLUETOOTH-устройства может влиять на работу электронных медицинских устройств. Выключайте данное устройство и другие BLUETOOTH-устройства в указанных далее местах; если этого не сделать, может произойти несчастный случай.
 - В местах, где имеется горючий газ, в больнице, поезде, самолете или на автозаправочной станции.
 - Рядом с автоматическими дверями или системами пожарной сигнализации.
- Данное устройство поддерживает функции безопасности, удовлетворяющие требованиям стандарта BLUETOOTH, для обеспечения защищенного соединения, устанавливаемого с помощью беспроводной технологии BLUETOOTH, однако существующие настройки безопасности могут быть недостаточными. Будьте осторожны, используя беспроводную технологию BLUETOOTH для обмена данными.
- Мы не принимаем на себя никакой ответственности в случае утечки информации во время сеанса связи BLUETOOTH.

В случае возникновения вопросов или проблем, касающихся данного устройства, которые не описаны в этом руководстве, обратитесь к ближайшему дилеру Sony.

Основной модуль

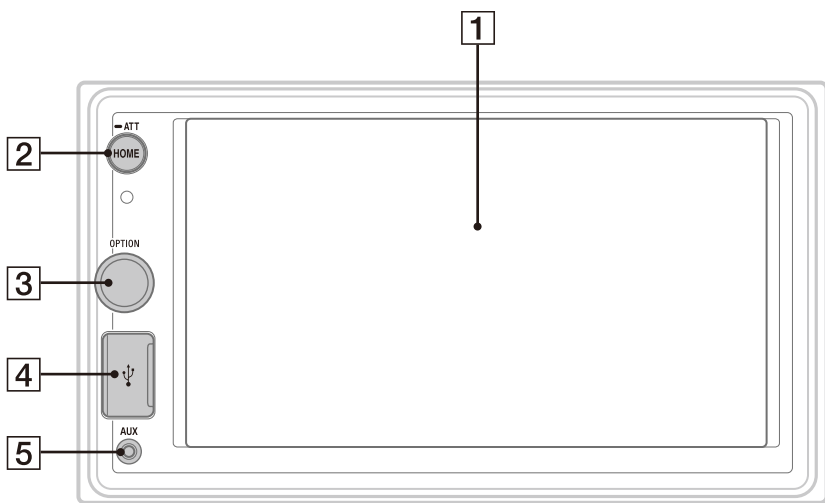

1 Дисплей/сенсорный экран

4 Гнездо USB

2 HOME

Нажмите, чтобы перейти на экран HOME (стр. 5).

ATT (приглушить)

Нажмите и удерживайте 1 секунду, чтобы приглушить звук.

Чтобы отменить, снова нажмите и удерживайте, либо поверните регулятор громкости.

3 Регулятор громкости

Вращайте, чтобы отрегулировать громкость во время воспроизведения звука.

OPTION

Нажмите, чтобы перейти на экран OPTION (стр. 5).

5 Входное гнездо AUX

Элементы на экране

Экран воспроизведения:

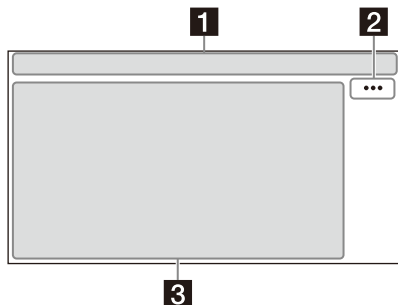

Экран HOME:

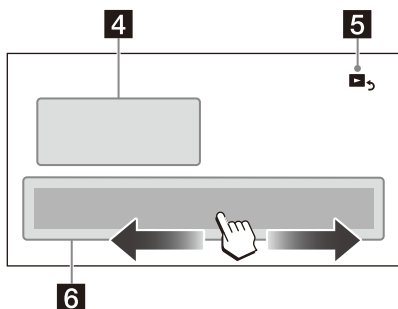

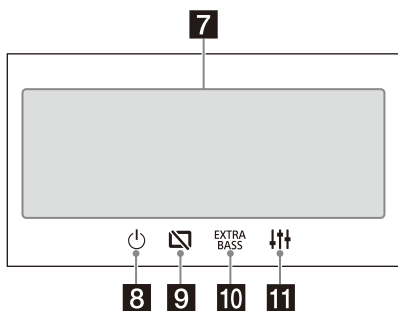

Экран OPTION:





1 Индикация состояния

-  Горит, если звук приглушен.

-  Отображается, когда доступен режим AF (режим альтернативных частот).

-  Отображается, когда доступна информация о текущей ситуации на дорогах (TA: сообщения о текущей ситуации на дорогах).

-  Горит, если включен сигнал Bluetooth®. Мигает в процессе установки подключения.

-  Горит, если возможно воспроизведение с аудиоустройства после активации профиля A2DP (расширенный профиль распространения аудио).

-  Горит, если возможно использование громкой связи после активации профиля HFP (профиль громкой связи).

-  Сила сигнала подключенного мобильного телефона.

-  Остаточный заряд аккумулятора подключенного мобильного телефона.

2 ... (режим источника)

Нажмите, чтобы открыть меню режима источника. Перечень доступных элементов зависит от источника.

3 Область приложения

Здесь отображаются индикаторы, элементы управления воспроизведением или состояние устройства. Перечень отображаемых элементов зависит от источника.

4 Часы

Отображение времени, настроенного с помощью параметра "Дата/время".

5 🏠 (вернуться на экран воспроизведения)









Переход с экрана HOME на экран воспроизведения.

6 Кнопки выбора источников и настроек

Смена источника или изменение различных настроек.

Пролистайте, чтобы выбрать значок настройки или другой значок.

Коснитесь значка источника, который нужно выбрать.

	Тюнер		BT аудио		Телефон
	USB		WebLink		AUX
	Кам. задн. в.		Настройки		

7 Кнопки выбора звука

Изменение звука.

8 (режим ожидания)

Переключение устройства в режим ожидания (зарядка через гнездо USB остается доступной). Для возобновления работы нажмите любую кнопку.

9 (выключить монитор)

Выключение монитора. Если монитор выключен, его можно включить, коснувшись любой части дисплея.

10 (EXTRA BASS)

Изменение настройки EXTRA BASS.

11 (EQ10/Сабвуфер)

Изменение настройки EQ10/Сабвуфер.

Начало работы

Сопряжение с устройством BLUETOOTH

При первом подключении устройства BLUETOOTH необходимо выполнить взаимную регистрацию (т. н. сопряжение). Сопряжение позволяет устройствам распознавать друг друга.

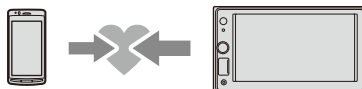

- 1 Нажмите HOME и коснитесь [Настройки] → [Bluetooth] → [Подключение Bluetooth] → [ВКЛ.] → [Сопряжение].

Значок  мигает, когда устройство находится в режиме ожидания сопряжения.

- 2 Выполните сопряжение на устройстве BLUETOOTH, чтобы оно обнаружило это устройство.

- 3 Выберите название модели, которое отображается на дисплее устройства BLUETOOTH*.

Когда сопряжение выполнено, значок  светится постоянно.

* Если на устройстве BLUETOOTH нужно ввести ключ доступа, введите [0000].

Подключение камеры заднего вида

Подключите опциональную камеру заднего вида к разъему CAMERA IN, чтобы просматривать на экране изображение с этой камеры. Подробнее см. “Подключение/установка” (стр. 11).

Отображение изображения с камеры заднего вида

Нажмите HOME и коснитесь [Кам. задн. в.].

Отмена демонстрационного режима

- 1 Нажмите HOME и коснитесь [Настройки].
- 2 Коснитесь [Общее], а затем [Демо режим], чтобы задать значение [ВЫКЛ].
- 3 Чтобы выйти из меню настройки, дважды коснитесь  (назад).

Обновление микропрограммы

Чтобы обновить микропрограмму, посетите наш сайт поддержки (адрес сайта находится на задней обложке) и следуйте онлайн-инструкциям.

Примечание

Во время обновления не отсоединяйте устройство USB.

Дополнительная информация

Меры предосторожности

- Антенна с электрическим приводом выдвигается автоматически при работе устройства.
- Перед тем как сдавать в утиль или передавать другому собственнику автомобиль с установленным устройством, выполните восстановление заводских настроек.
- Не проливайте жидкости на устройство.

Безопасность

- Соблюдайте правила дорожного движения, местные законы и нормы.
- Во время движения
 - Не смотрите на экран устройства и не пытайтесь управлять им. Потеря внимания может привести к аварии. Для управления устройством или просмотра содержимого на его экране припаркуйтесь в безопасном месте.
 - Не пытайтесь выполнить настройку или воспользоваться другой функцией во время движения. Вы можете потерять контроль над дорожной ситуацией.
 - Двигаясь задним ходом, обязательно смотрите назад и тщательно оценивайте окружающую обстановку, даже если подключена камера заднего вида. Не полагайтесь только на камеру заднего вида.
- Во время управления
 - Не вставляйте руки, пальцы и посторонние предметы внутрь устройства, поскольку это может привести к получению травмы или повреждению устройства.
 - Держите мелкие предметы в недоступном для детей месте.
 - Обязательно пристегивайте ремни безопасности, чтобы избежать травмы в случае резкого движения автомобиля.

Предотвращение несчастных случаев

Изображение появляется только после того, как вы останавливаете автомобиль и затягиваете стояночный тормоз.

Если во время воспроизведения видео автомобиль начнет двигаться, появится следующее предупреждение и показ видео будет прекращен.

[Видео заблокировано для безопасности.]

Не пытайтесь управлять устройством или смотреть на его экран во время движения.

ЖК-панель

- Не мочите ЖК-панели и следите, чтобы на нее не проливались жидкости. Это может привести к неисправности.
- Не нажимайте на ЖК-панель с силой. Это может привести к искажению изображения (оно станет нечетким) и вызвать поломку ЖК-панели.
- Прикасайтесь к панели только пальцем. Использование других предметов может привести к ее повреждению.
- Протирайте ЖК-панель сухой мягкой тряпкой. Не используйте растворители (например, бензин или разбавитель), обычные моющие средства и антистатические спреи.
- Используйте устройство при температуре от 0°C до 40°C.
- Если автомобиль припаркован в очень холодном или горячем месте, изображение может быть нечетким. Это не означает, что монитор поврежден. Изображение станет четким после нормализации температуры внутри автомобиля.
- На экране могут появляться неподвижные синие, красные или зеленые точки. Это т. н. яркие пятна, которые могут возникать на любом ЖК-экране. ЖК-панель изготовлена с использованием высококачественной технологии и доля эффективно работающих сегментов превышает 99,99%. Тем не менее, некоторые сегменты (обычно 0,01% от общего количества) могут не светиться надлежащим образом. Это не мешает просматривать содержимое экрана.

Сенсорный экран

- В этом устройстве используется резистивный сенсорный экран. Прикасайтесь к экрану непосредственно кончиком пальца.
- Устройство не поддерживает мультисенсорный ввод.
- Не прикасайтесь к экрану острыми предметами, например иголкой, ручкой или ногтем. Это устройство не поддерживает стилус.
- Следите, чтобы к сенсорному экрану не прикасались какие-либо предметы. Если прикоснуться к сенсорному экрану не кончиком пальца, а другим предметом, устройство может отреагировать неправильно.
- Экран изготовлен из стекла. Защищайте его от ударов. Если на экране появились трещины или сколы, не прикасайтесь к повреждениям. Вы можете пораниться.
- Держите электрические устройства на безопасном расстоянии от сенсорного экрана. Они могут вызвать неисправность сенсорного экрана.



Сведения об iPhone

- **Совместимые модели iPhone:**
iPhone XS Max, iPhone XS, iPhone XR, iPhone 8 Plus, iPhone 8, iPhone 7 Plus, iPhone 7, iPhone SE, iPhone 6s Plus, iPhone 6s, iPhone 6 Plus, iPhone 6, iPhone 5s
- Использование значка "Изготовлено для Apple" означает, что аксессуар разработан специально для подключения к продуктам Apple, указанным в значке, и сертифицирован разработчиком на соответствие стандартам качества Apple. Apple не несет ответственности за работу этого устройства или его соответствие стандартам безопасности и нормативным требованиям. Обратите внимание, что использование этого аксессуара с продуктом Apple может повлиять на качество работы беспроводной сети.

Лицензия

Это изделие содержит программное обеспечение, которое компания Sony использует по лицензии, предоставленной собственником авторских прав. По требованию собственника авторских прав мы обязаны раскрывать условия лицензионного соглашения своим клиентам.

Для просмотра сведений о лицензиях на программное обеспечение выберите [Настройки] → [Общее] → [Лицензии открытого ПО].

Программное обеспечение с общедоступной/ограниченной общедоступной лицензией GNU

Это изделие содержит программное обеспечение, использование которого регулируется общедоступной лицензией GNU (GNU General Public License, далее – "GPL") или ограниченной общедоступной лицензией GNU (GNU Lesser General Public License, далее – "LGPL"). Клиенты имеют право получать, изменять и распространять исходный код такого программного обеспечения в соответствии с условиями лицензии GPL или LGPL, отображаемой на этом устройстве. Исходный код указанного программного обеспечения доступен в Интернете.

Чтобы загрузить его, перейдите по указанному ниже адресу и выберите название модели "XAV-1500". URL-адрес: <http://www.sony.net/Products/Linux/> Компания Sony не отвечает на запросы, касающиеся содержимого исходного кода.

Если у вас возникли вопросы или проблемы, которые касаются устройства и не описаны в этом руководстве по эксплуатации, обратитесь к ближайшему дилеру Sony.

Технические характеристики

Монитор

Тип дисплея: широкоформатный цветной ЖК-монитор

Диагональ экрана: 6,2 дюйма/157 мм

Система: активная TFT-матрица

Количество пикселей:

1152000 пикселей (800 × 3 (RGB) × 480)

Система цветопередачи:

автоматический выбор PAL/NTSC для разъема CAMERA IN

Тюнер

FM

Диапазон настройки: 87,5 МГц - 108,0 МГц

Используемая чувствительность: 7 дБф

Отношение "сигнал-шум": 70 дБ (моно)

Разделение при 1 кГц: 45 дБ

AM

Диапазон настройки: 531 кГц - 1602 кГц

Чувствительность: 32 мкВ

Проигрыватель USB

Интерфейс: гнездо USB (высокоскоростное)

Максимальная сила тока: 1,5 А

Беспроводная связь

Система связи:

стандарт BLUETOOTH 3.0

Выход:

класс мощности 2 по стандарту BLUETOOTH (макс. проводимость +1 дБм)

Максимальная дальность связи*1:

прибл. 10 м в пределах прямой видимости

Диапазон частот:

диапазон 2,4 ГГц (2,4000 ГГц – 2,4835 ГГц)

Метод модуляции: FHSS

Совместимые профили BLUETOOTH*2:

A2DP (расширенный профиль распространения аудио) 1.3

AVRCP (профиль дистанционного управления аудио- и видеоприборами) 1.3

HFP (профиль громкой связи) 1.6

PBAP (профиль доступа к телефонной книге) 1.1

Соответствующий кодек: SBC, AAC

*1 Действительный диапазон может отличаться при наличии таких факторов, как препятствия между устройствами, магнитные поля вокруг микроволновой печи, статическое электричество, чувствительность приема, характеристики антенны, операционная система, программное приложение и т. д.

*2 Стандартные профили BLUETOOTH определяют назначение связи BLUETOOTH между устройствами.

Усилитель мощности

Выходы: выходы громкоговорителей

Полное сопротивление громкоговорителей:

4 Ом – 8 Ом

Максимальная выходная мощность: 55 Вт × 4

(при сопротивлении 4 Ом)

Общая информация

Требования к источнику питания:

автомобильный аккумулятор 12 В постоянного тока (с отрицательным заземлением)

Номинальный ток: 10 А

Размеры:

прибл. 178 мм × 100 мм × 133 мм (ш/в/г)

Монтажные размеры:

прибл. 182 мм × 111 мм × 120 мм (ш/в/г)

Вес: прибл. 0,9 кг

Комплект поставки:

Основной модуль (1)

Детали для установки и подключений (1 комплект)

За дополнительной информацией обращайтесь к дилеру.

Дизайн и технические характеристики могут изменяться без предварительного уведомления.

Транспортировать в оригинальной упаковке, во время транспортировки не бросать, оберегать от падений, ударов, не подвергать излишней вибрации.

Реализацию осуществлять в соответствии с действующими требованиями законодательства. Отслужившее изделие утилизировать в соответствии с действующими требованиями законодательства.

Если неисправность не удается устранить следуя данной инструкции – обратитесь в ближайший авторизованный SONY центр по ремонту и обслуживанию.

Авторские права

Словесный товарный знак и логотипы Bluetooth® являются зарегистрированными товарными знаками корпорации Bluetooth SIG, Inc. и используются Sony Corporation по лицензии. Другие товарные знаки и торговые названия принадлежат соответствующим владельцам.

Windows Media является товарным знаком или зарегистрированным товарным знаком корпорации Microsoft Corporation в США и/или других странах.

Данное изделие защищено определенными правами интеллектуальной собственности Microsoft Corporation. Использование или распространение подобной технологии, кроме как в данном продукте, без лицензии корпорации Microsoft или авторизованного представительства корпорации Microsoft запрещено.

Apple и iPhone являются товарными знаками Apple Inc., зарегистрированными в США и других странах.

WebLink является зарегистрированным товарным знаком Abalta Technologies, Inc. в США и товарным знаком в других странах.

Все остальные товарные знаки являются собственностью соответствующих владельцев.

Меры предосторожности

- Не устанавливайте это устройство, если в автомобиле нет положения АСС. Дисплей устройства не будет выключаться после выключения зажигания. Это приведет к разрядке аккумулятора.
- **Подведите все заземляющие провода к общей точке заземления.**
- Не допускайте попадания проводов под винты или в пространство между подвижными деталями (например, между направляющими сидений).
- Чтобы избежать короткого замыкания, перед установкой соединений выключите зажигание автомобиля.
- Сначала подсоедините кабель питания ① к устройству и динамикам, а затем к гнезду для дополнительного оборудования.
- В целях безопасности обязательно изолируйте все свободные неподсоединенные провода электроизоляционной лентой.
- Тщательно выбирайте место для установки устройства, чтобы оно не мешало управлению автомобилем.
- Не устанавливайте устройство в местах, подверженных воздействию пыли, грязи, чрезмерной вибрации или высокой температуры, например, под прямыми солнечными лучами или вблизи вентиляционных решеток обогревателей.
- В целях обеспечения надежной и безопасной установки используйте лишь входящие в комплект монтажные детали.

Примечание относительно провода питания (желтый)

При подключении данного устройства вместе с другими стереокомпонентами номинальное значение силы тока в контуре питания автомобиля должно превышать суммарное значение силы тока, указанное на предохранителях всех компонентов.

Примечание по установке в автомобиле с системой старт-стоп

Запуск двигателя системой старт-стоп может вызвать перезапуск устройства. В этом случае отключите систему старт-стоп в своем автомобиле.

Примечание к установке в автомобиле с электрическим стояночным тормозом

В автомобиле с электрическим стояночным тормозом некоторые функции (например, блокирование видео) могут работать неправильно.

Регулировка угла установки

Отрегулируйте угол установки так, чтобы он составлял менее 30°.

Перечень деталей для установки

① Кабель питания (1)



② Крепежные винты (5 × макс. 9 мм) (4)



③ Микрофон (1)



④ Плоский опорный кронштейн (1)



⑤ Двусторонняя клейкая лента (1)



⑥ Монтажная шахта (1)

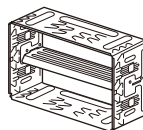

⑦ Окантовка (1)

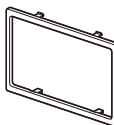

⑧ Ключи для демонтажа (2)



- В этот список входит не все содержимое комплекта поставки.
- Устройство поставляется с прикрепленной монтажной шахтой ⑥. Перед установкой используйте ключи для демонтажа ⑧, чтобы снять монтажную шахту ⑥ с устройства. Подробнее см. “Снятие монтажной шахты” (стр. 15).
- Сохраните ключи для демонтажа ⑧. Они могут понадобиться вам в будущем, если вы захотите снять устройство с автомобиля.

Подключение

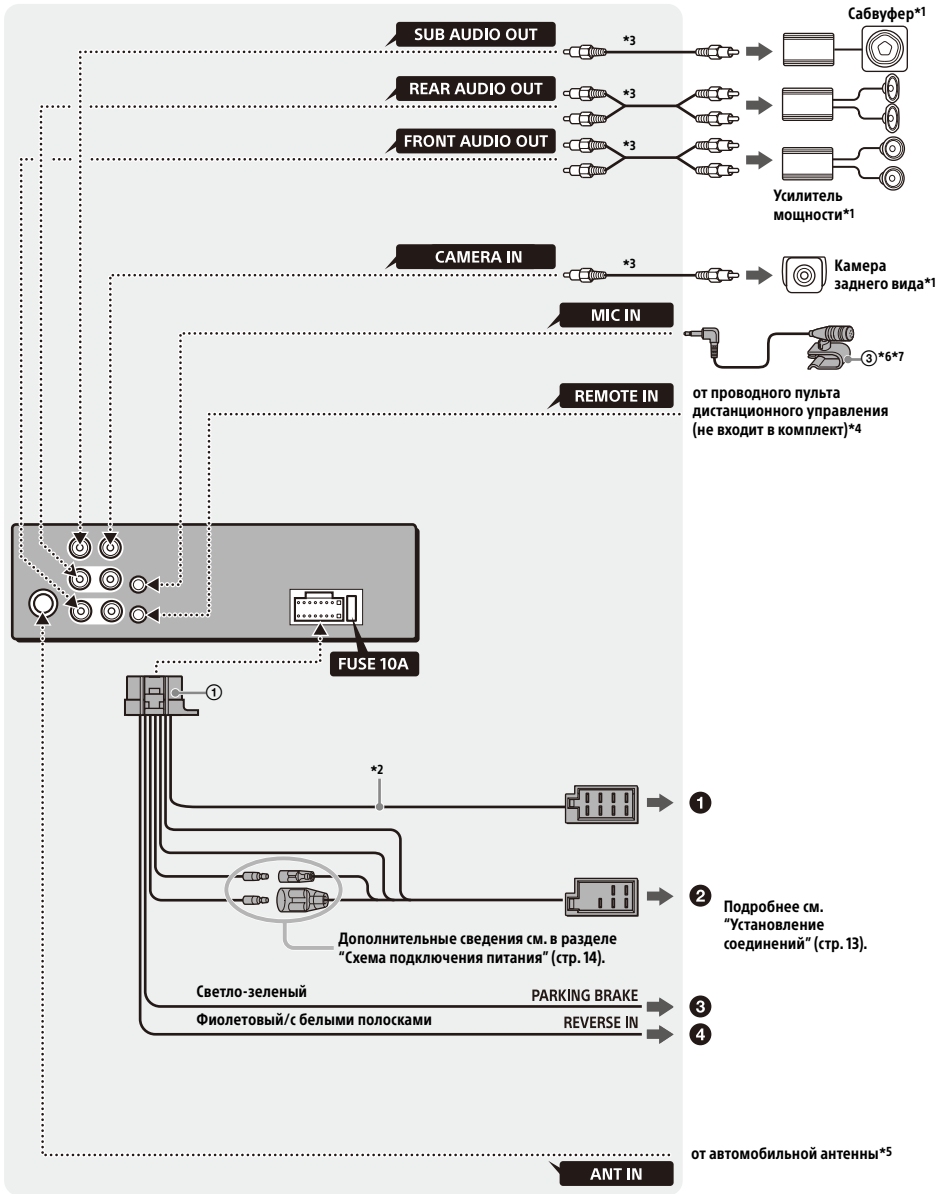

- *1 Не прилагается
- *2 Полное сопротивление громкоговорителей: 4 Ом – 8 Ом × 4
- *3 Кабель с разъемами RCA (не прилагается)
- *4 В зависимости от типа автомобиля, возможно, потребуется использовать адаптер для проводного пульта дистанционного управления (не прилагается). Дополнительные сведения об использовании проводного пульта дистанционного управления см. в разделе “Использование проводного пульта дистанционного управления” (стр. 14).
- *5 В зависимости от типа автомобиля используйте переходник (не прилагается), если антенный разъем не подходит.
- *6 Прокладывайте входной кабель микрофона так, чтобы он не мешал управлять автомобилем. Если кабель проходит в области ног, закрепите его с помощью зажима.
- *7 Дополнительные сведения об установке микрофона см. в разделе “Установка микрофона” (стр. 14).

Установка соединений

Если используется антенна с электроприводом без релейного блока, подключение этого устройства с помощью кабеля питания ① может привести к повреждению антенны.

① К разъему громкоговорителя автомобиля

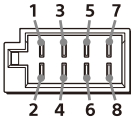

1		⊕	Фиолетовый
2	Задний громкоговоритель (правый)	⊖	Фиолетовый/с черными полосками
3	Передний громкоговоритель (правый)	⊕	Серый
4		⊖	Серый/с черными полосками
5	Передний громкоговоритель (левый)	⊕	Белый
6		⊖	Белый/с черными полосками
7	Задний громкоговоритель (левый)	⊕	Зеленый
8		⊖	Зеленый/с черными полосками

② К разъему электропитания автомобиля

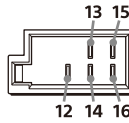

12	Источник бесперебойного электропитания	Желтый
13	Антенна с электроприводом/ управление усилителем мощности (REM OUT)	Синий/с белыми полосками
14	Импульсный источник питания подсветки	Оранжевый/с белыми полосками
15	Импульсный источник питания	Красный
16	Заземление	Черный

③ К проводу переключателя стояночного тормоза

Место крепления провода переключателя стояночного тормоза зависит от автомобиля. Обязательно соедините светло-зеленый провод стояночного тормоза в составе кабеля питания ① с проводом переключателя стояночного тормоза.

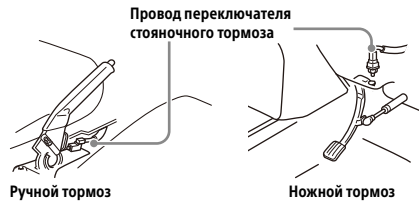

④ К клемме питания +12 В провода фонаря заднего хода (только в случае подключения камеры заднего вида)

Подключение для поддержки памяти

Когда к устройству подсоединен желтый провод питания, блок памяти будет постоянно получать питание, даже при выключенном зажигании.

Подключение громкоговорителей

- Перед подключением громкоговорителей выключите устройство.
- Во избежание повреждений используйте громкоговорители с полным сопротивлением 4 Ом – 8 Ом и соответствующей предельно допустимой мощностью.

Схема подключения питания

Проверьте гнездо для дополнительного оборудования и правильно соедините провода (в зависимости от типа автомобиля).

Гнездо для дополнительного оборудования

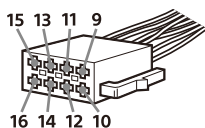

Общая схема подключения

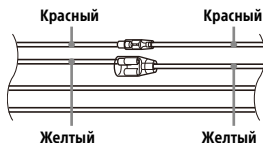

12	Источник бесперебойного электропитания	Желтый
15	Импульсный источник питания	Красный

Если красный и желтый провода переплетены местами

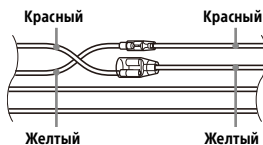

12	Импульсный источник питания	Желтый
15	Источник бесперебойного электропитания	Красный

Для автомобиля с положением АСС

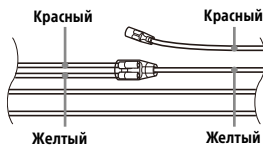

После проверки соответствия соединений и проводов импульсного источника электропитания подключите устройство к автомобильному контуру электропитания. В случае возникновения каких-либо вопросов или проблем, связанных с подключением устройства, которые не рассматриваются в руководстве, обратитесь за советом к дилеру автомобильной фирмы.

Установка микрофона

Для восприятия голоса во время разговора по громкой связи необходимо установить микрофон ③.

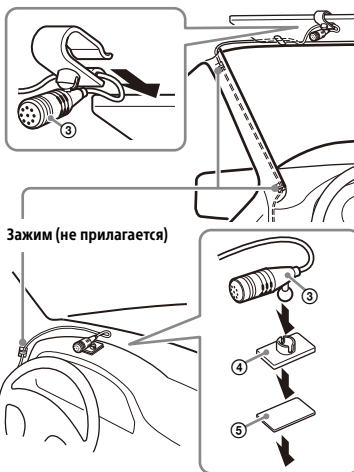

Меры предосторожности

- Избегайте наматывания шнура на рулевую колонку или рычаг переключения передач, это чрезвычайно опасно. Следите, чтобы шнур и другие детали не мешали вам управлять автомобилем.
- Если в вашем автомобиле есть подушки безопасности или другое ударопоглощающее оборудование, перед установкой обратитесь в магазин, где вы приобрели это устройство, или к дилеру.

Примечания

- При установке на приборной панели осторожно снимите с микрофона ③ зажим и закрепите на микрофоне ③ плоский опорный кронштейн ④.
- Перед креплением двухсторонней клейкой ленты ⑤ протрите поверхность приборной панели сухой тряпкой.

Использование проводного пульта дистанционного управления

- 1 Чтобы включить проводной пульт дистанционного управления, установите для параметра [Упр. на руле] в разделе [Общее] значение [Предустановок].

Использование камеры заднего вида

Перед использованием необходимо установить камеру заднего вида (не входит в комплект).

Изображение с подключенной к гнезду CAMERA IN камеры заднего вида отображается, если:

- горит фонарь заднего хода (или рычаг переключения передач установлен в положение заднего хода R);
- вы нажали кнопку HOME и коснулись [Кам. задн. в.].

Установка

Снятие монтажной шахты

Перед установкой устройства снимите с него монтажную шахту ⑥.

- 1 Вставьте оба ключа для демонтажа ⑧ до щелчка, потяните монтажную шахту ⑥ вниз, а затем потяните устройство вверх, чтобы отсоединить его.

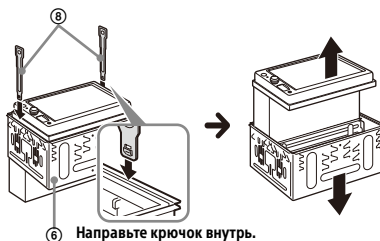

Монтаж устройства в приборной панели

- Перед установкой убедитесь, что фиксаторы с обеих сторон монтажной шахты ⑥ согнуты внутрь на 3,5 мм.
- Для японских автомобилей см. раздел "Установка устройства в автомобилях японских марок" (стр. 16).

- 1 Расположите монтажную шахту ⑥ внутри приборной панели, затем отогните зубцы наружу для плотной посадки.

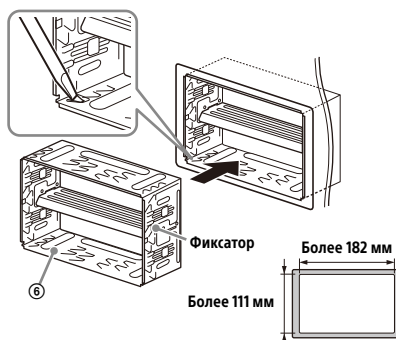

2 Установите устройство в монтажную шахту ⑥.

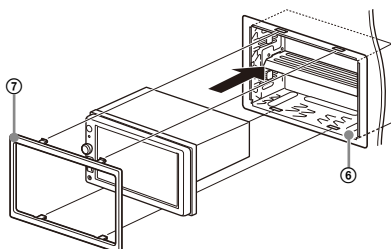

Примечания

- Прямые или загнутые наружу фиксаторы препятствуют надежному креплению устройства, и оно может выпасть.
- Убедитесь, что 4 фиксатора на окантовке ⑦ надежно вошли в пазы на монтажной шахте ⑥.

Установка устройства в автомобилях японских марок

Возможно, вам не удастся установить это устройство в некоторых японских автомобилях. В этом случае обратитесь к дилеру Sony.

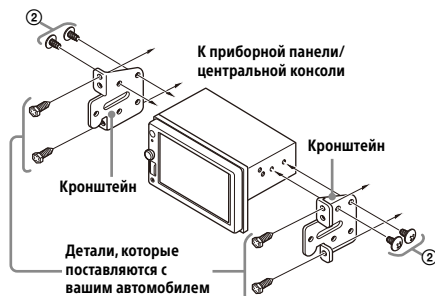

При установке устройства на уже имеющиеся в автомобиле кронштейны используйте крепежные винты ② в соответствующих отверстиях для винтов в зависимости от автомобиля:

T для TOYOTA и N для NISSAN.

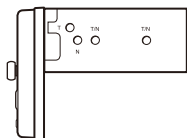

Примечание

Чтобы предотвратить неисправность, используйте только крепежные винты ②.

Замена предохранителя

При замене предохранителя обязательно используйте тот, который соответствует номинальной силе тока, указанной на оригинальном предохранителе.

Если предохранитель перегорел, проверьте подключение питания и замените предохранитель.

Если предохранитель снова перегорает после замены, это может быть связано с внутренней неисправностью. В этом случае обратитесь к ближайшему дилеру Sony.

Предохранитель (10 А)

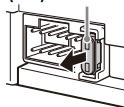

Apple and iPhone are trademarks of Apple Inc., registered in the U.S. and other countries.

About iPhone

- **Compatible iPhone models:**

iPhone XS Max, iPhone XS, iPhone XR, iPhone X, iPhone 8 Plus, iPhone 8, iPhone 7 Plus, iPhone 7, iPhone SE, iPhone 6s Plus, iPhone 6s, iPhone 6 Plus, iPhone 6, iPhone 5s

- Use of the Made for Apple badge means that an accessory has been designed to connect specifically to the Apple product(s) identified in the badge, and has been certified by the developer to meet Apple performance standards. Apple is not responsible for the operation of this device or its compliance with safety and regulatory standards. Please note that the use of this accessory with an Apple product may affect wireless performance.

Сайт для получения поддержки

В случае возникновения вопросов и для получения самых последних сведений о данном продукте посетите следующий веб-сайт:

<https://www.sony.eu/support>

Зарегистрируйте ваш продукт на:

<https://www.sony.eu/mysony>

Справочное руководство (онлайн-версия)

Для получения дополнительной информации посетите следующий веб-сайт и используйте имя устройства, как показано ниже.



XAV-1500(EUR)

https://rd1.sony.net/help/ev/xav-1500/h_zz/

Made for
iPhone

