

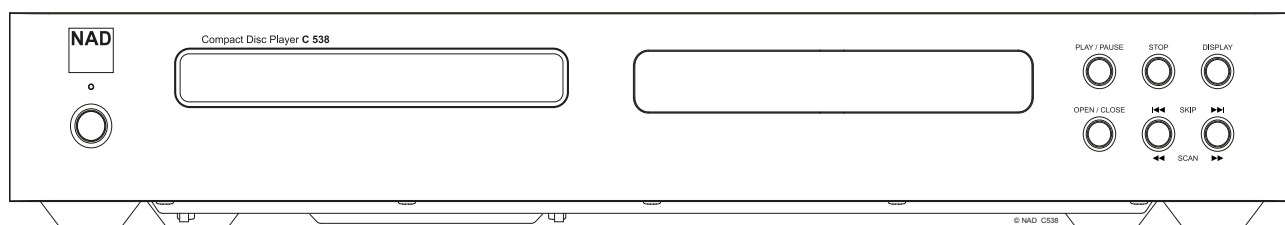

# C 538

Проигрыватель компакт-дисков

---



Инструкция по эксплуатации

# ВАЖНЫЕ ИНСТРУКЦИИ ПО БЕЗОПАСНОСТИ

- 1 Прочитайте эти инструкции.
- 2 Сохраните эти инструкции.
- 3 Обращайте внимание на все предупреждения.
- 4 Следуйте всем инструкциям.
- 5 Не используйте эту аппаратуру вблизи воды.
- 6 Чистите только мягкой сухой тканью.
- 7 Не перекрывайте никакие вентиляционные отверстия. Устанавливайте в соответствии с инструкциями производителя.
- 8 Не устанавливайте рядом с источниками тепла, в том числе рядом с батареями, обогревателями, печами и другим оборудованием, излучающим тепло (в т.ч. усилителями).
- 9 Соблюдайте требования безопасности, относящиеся к поляризованным штекерам и штекерам с заземлением. В поляризованных штекерах один контактный штырь шире другого. В штекере с заземлением имеются два контактных штыря и контакт заземления. Контакт заземления, более широкий, обеспечивает безопасное использование. Если вы не можете вставить штекер в электрическую розетку, обратитесь к электрику для проверки или замены розетки.
- 10 Не допускайте возможности наступить или зацепить кабель питания, особенно в районе штекера, адаптера и места подключения к оборудованию.
- 11 Используйте только средства и аксессуары, указанные производителем.
- 12  Используйте только с тележкой, подставкой, тренажером, скамьей или столом, указанными производителем или продаваемыми с устройством. Во избежание травмы в результате опрокидывания тележки будьте осторожны при перемещении тележки с расположенным на ней устройством.
- 13 Выключайте устройство из розетки во время грозы или когда оно не используется в течение длительного периода времени.
- 14 Все обслуживание должно осуществляться квалифицированным сервисным специалистом. Обслуживание требуется в случае любого повреждения устройства, например при повреждении кабеля питания или штекера, разливе жидкости или попадании посторонних предметов в устройство, попадании под дождь или при проникновении влаги, неправильной работе устройства или его падении.



ЗНАЧОК МОЛНИИ ВНУТРИ РАВНОСТОРОННЕГО ТРЕУГОЛЬНИКА ПРИЗВАН ОБРАТИТЬ ВНИМАНИЕ ПОЛЬЗОВАТЕЛЯ НА НАЛИЧИЕ ВНУТРИ КОРПУСА УСТРОЙСТВА ОПАСНЫХ НЕИЗОЛИРОВАННЫХ НАПРЯЖЕНИЙ, КОТОРЫЕ МОГУТ СТАТЬ ПРИЧИНОЙ УДАРА ЭЛЕКТРИЧЕСКИМ ТОКОМ.



ЗНАЧОК ВОСКЛИЦАТЕЛЬНОГО ЗНАКА ВНУТРИ РАВНОСТОРОННЕГО ТРЕУГОЛЬНИКА ПРИЗВАН ОБРАТИТЬ ВНИМАНИЕ ПОЛЬЗОВАТЕЛЯ НА НАЛИЧИЕ В ПРИЛАГАЕМОЙ К УСТРОЙСТВУ ЛИТЕРАТУРЕ ВАЖНЫХ УКАЗАНИЙ ПО ЭКСПЛУАТАЦИИ (ОБСЛУЖИВАНИЮ).



## ВНИМАНИЕ!

В устройстве S 538 используется лазерная система. Чтобы обеспечить использование данной продукции по назначению, изучите настоящее руководство для владельца и сохраните его для обращения в будущем. При необходимости технического обслуживания или ремонта устройства обратитесь в официальный сервисный центр. Использование устройств, настроек или выполнение действий, не предусмотренных настоящим руководством, может привести к возникновению опасного излучения. Во избежание возникновения прямого лазерного излучения не открывайте корпус устройства. При открытии корпуса возникает видимое лазерное излучение.

**ЗАПРЕЩАЕТСЯ СМОТРЕТЬ НА ЛАЗЕРНЫЙ ЛУЧ!**

Данное устройство соответствует части 15 правил FCC. Обязательные условия для эксплуатации: (1) необходимо создать условия, исключающие создание вредных помех данным устройством, а также (2) воздействие помех на данное устройство, включая взаимные помехи со стороны других устройств, способные привести к нарушению работы или неисправности изделия.

**ПРИМЕЧАНИЕ:** Настоящее оборудование было подвергнуто тестированию и признано соответствующим нормам для цифровых устройств класса В согласно части 15 правил FCC. Данные требования призваны обеспечить разумный уровень защиты от вредных помех в жилых помещениях. Оборудование генерирует, использует и может излучать радиочастотную энергию и, если его установка проводится не в соответствии с инструкциями, может создавать помехи для радиосвязи.

При этом отсутствие помех в конкретных условиях применения не может быть гарантировано. Если данное оборудование вызывает помехи при приеме радиосигналов и телевизионных сигналов, пользователь может попробовать устранить помехи с помощью одного из перечисленных ниже способов:

- Изменить ориентацию антенны или переместить ее.
- Увеличить расстояние между оборудованием и приемником.
- Подключить оборудование к розетке в другой электрической цепи.
- Связаться с поставщиком или проконсультироваться у квалифицированного теле/радиотехника.

## ДАННОЕ ЦИФРОВОЕ УСТРОЙСТВО КЛАССА В УДОВЛЕТВОРЯЕТ ВСЕМ ТРЕБОВАНИЯМ КАНАДСКОГО СТАНДАРТА НА ОБОРУДОВАНИЕ, ВЫЗЫВАЮЩЕЕ ПОМЕХИ (CAN ICES-3(B)/NMB-3(B))

## ОСТОРОЖНО!

- На устройство не должны попадать капли любых жидкостей, а также на него нельзя ставить никакие предметы, наполненные жидкостями, например вазы.
- Для снижения риска возгорания или поражения током не допускайте воздействия влаги на данную аппаратуру и защищайте от попадания дождя.
- Использование устройств, настроек или выполнение действий, отличных от указанных в данном руководстве, может привести к возникновению опасного излучения.
- Штекер для подключения к электрической сети используется в качестве устройства отключения и должен сохранять работоспособность при запланированном использовании. Для полного отключения устройства от электросети штекер должен быть полностью отключен от розетки электросети.
- Не допускайте, чтобы аккумулятор подвергся чрезмерному воздействию тепла, например солнечных лучей, огня и т.п.
- На данное устройство нельзя помещать источники открытого огня, например горящие свечи.
- При утилизации аккумулятора следует обратить внимание на экологические аспекты.
- Данное устройство следует использовать только в районах с умеренным климатом.
- Данное устройство оснащено кабелем питания напряжением 125 В переменного тока, пригодным для эксплуатации в США и Канаде. Если планируется использовать данное устройство в любой другой стране с иным сетевым напряжением, либо подключать к источнику более высокого напряжения, шнур питания следует заменить на другой силовой кабель соответствующего напряжения, который отвечает всем местным нормам и правилам.
- Любые изменения, явно не утвержденные стороной, несущей ответственность за соответствие нормам, могут привести к аннулированию права пользователя на эксплуатацию оборудования.

## ПРЕДОСТЕРЕЖЕНИЯ КАСАТЕЛЬНО МЕСТА УСТАНОВКИ

Для обеспечения надлежащей вентиляции необходимо выдерживать достаточный зазор по периметру устройства (от наиболее крупных компонентов с учетом выступающих частей), не меньше, чем показано на рисунке ниже.

Правая и левая панели: 10 см  
Задняя панель: 10 см  
Верхняя панель: 10 см

Не допускайте, чтобы вентиляционные отверстия были закрыты какими-либо предметами, например газетой, скатертью, занавеской и т.п., затрудняющими циркуляцию воздуха.

# ВАЖНЫЕ ИНСТРУКЦИИ ПО БЕЗОПАСНОСТИ

## ИНФОРМАЦИЯ О СБОРЕ И УТИЛИЗАЦИИ ОТРАБОТАННЫХ БАТАРЕЕК (ДИРЕКТИВА ЕВРОПАРЛАМЕНТА И СОВЕТА ЕВРОСОЮЗА 2006/66/ЕС) (ТОЛЬКО ДЛЯ ЕВРОПЕЙСКИХ ПОТРЕБИТЕЛЕЙ)



Батарейки, на которых имеется этот символ, необходимо утилизировать отдельно от прочих бытовых отходов. Рекомендуется принять соответствующие меры для максимального увеличения сбора отработанных батареек отдельно от прочих бытовых отходов.

Конечным пользователям настоятельно рекомендуется не выбрасывать отработанные батарейки вместе с остальными бытовыми отходами. Для достижения высокого уровня переработки отработанных батареек выбрасывайте такие батарейки отдельно в специально отведенные контейнеры в вашем районе. Для получения более подробной информации о сборе и утилизации отработанных батареек обратитесь в местные органы городской власти, коммунальную службу, которая занимается вывозом и переработкой отходов, или пункт продажи, где вы приобрели батарейки.

Выполнение правил сбора и утилизации отработанных батареек содействует предотвращению потенциально вредного воздействия на здоровье людей и минимизации отрицательного воздействия батареек и отработанных батареек на окружающую среду, что, в свою очередь, содействует защите, охране и качественному улучшению окружающей среды.

### ПРИМЕЧАНИЯ ПО ЗАЩИТЕ ОКРУЖАЮЩЕЙ СРЕДЫ

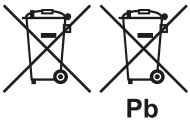

При выработке ресурса устройство не следует выбрасывать вместе с бытовым мусором, а необходимо доставить в пункт сбора и переработки электрического и электронного оборудования. На устройстве, в руководстве по эксплуатации и на упаковке имеется соответствующий символ.

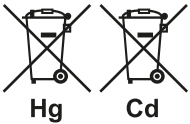

Материалы могут быть повторно использованы в соответствии с маркировкой. Благодаря повторному использованию исходных материалов и других видов переработки старой продукции вы вносите ощутимый вклад в защиту окружающей среды. Местонахождение пункта утилизации можно узнать в местной администрации.

### ЗАПИШИТЕ НОМЕР МОДЕЛИ ВАШЕГО УСТРОЙСТВА (СЕЙЧАС, КОГДА ЕГО ЛЕГКО ВИДНО)

Серийный номер и номер модели вашего нового устройства С 538 указаны на тыльной стороне шкафа. Для вашего удобства рекомендуется записать эту информацию здесь:

Номер модели: .....

Серийный номер: .....

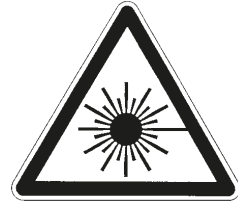

THIS DIGITAL APPARATUS DOES NOT EXCEED THE CLASS B LIMITS FOR RADIO NOISE EMISSIONS FROM DIGITAL APPARATUS AS SET OUT IN THE RADIO INTERFERENCE REGULATIONS OF THE CANADIAN DEPARTMENT OF COMMUNICATIONS.

LE PRESENT APPAREIL NUMERIQUE N'EMET PAS DE BRUITS RADIOELECTRIQUES DEPASSANT LES LIMITES APPLICABLES AUX APPAREILS NUMERIQUES DE LA CLASSE B PRESCRITES DANS LE REGLEMENT SUR LE BROUILLAGE RADIO ELECTRIQUE EDICTE PAR LE MINISTRE DES COMMUNICATIONS DU CANADA.

**WARNING!** INVISIBLE LASER RADIATION WHEN OPEN AND INTERLOCKS DEFEATED. AVOID EXPOSURE TO BEAM.

**VORSICHT!** UNSICHTBARE LASERSTRAHLEN TRITTS AUS, WENN DECKEL GEÖFFNET und wenn sicherheitsverriegelung Überbrückt ist. Nicht dem strahl aussetzen.

**ADVARSSEL** - USYNLIG LASERSTRÄLING VED ÅBNING, NÅR SIKKERHEDSAFBRYDERE ER UDE AF FUNKTION. UNDGÅ UDSÆTTELSE FOR STRÄLING.

**ADVARSSEL** - USYNLIG LASERSTRÄLING NÅR DEKSEL ÅPNES OG SIKKERHEDSLÅS BRYTES. UNNGÅ EKSPONERING FOR STRÄLEN.

**VARNING** - OSYNLIG LASERSTRÄLING NÅR DENNA DEL ÅR ÖPPNAD OCH SPÄRRAR ÅR URKOPPLADE. STRÄLEN ÅR FARLIG.

**VARO!** - AVATTAESSA JA SUOJALUKITUS OHITETTAESSA OLET ALTIINA NÄKYMÄTÖNNTÄ LASERSÄTEILYLLE. ÄLÄ KATSO SÄTEESEEN.

# ВВЕДЕНИЕ

## НАЧАЛО РАБОТЫ

### СОДЕРЖИМОЕ УПАКОВКИ

В комплект С 538 входит следующее:

- Звуковой кабельный разъем
- Съёмный шнур питания
- Пульт дистанционного управления CD 8 с 2 (двумя) батарейками AAA
- Краткое руководство по установке

### СОХРАНЯЙТЕ УПАКОВКУ

Сохраните коробку и все упаковочные материалы, в которых поставляется изделие С 538. В случае переезда или необходимости транспортировки С 538 безопаснее всего использовать оригинальную упаковку. Слишком часто идеально работающие компоненты повреждались при перевозке из-за отсутствия подходящей упаковки, поэтому напоминаем еще раз: Не выбрасывайте упаковку!

### ВЫБОР МЕСТА ДЛЯ УСТАНОВКИ

Место для установки следует выбирать таким образом, чтобы обеспечивалась хорошая вентиляция (объем свободного пространства должен составлять по меньшей мере несколько сантиметров от задней и обеих боковых панелей) и чтобы лицевая панель устройства С 538 находилась в прямой видимости, в пределах 8 метров, от вашего основного места прослушивания/просмотра. Это обеспечит надежную передачу инфракрасного сигнала пульта дистанционного управления. В процессе эксплуатации С 538 выделяет умеренное количество тепла, но в любом случае оно не представляет опасности для соседних компонентов. Вы вполне можете устанавливать С 538 на другие компоненты.

### ПРИМЕЧАНИЯ ПО УСТАНОВКЕ

#### ВАЖНО!

Установите проигрыватель компакт-дисков С 538 на ровную поверхность, не подверженную вибрации. Сильные колебания или наклон устройства могут привести к нарушениям в воспроизведении звуковых записей проигрывателем. Проигрыватель компакт-дисков и другие компоненты стереосистемы можно ставить друг на друга при условии наличия достаточной вентиляции по периметру устройства. В процессе работы цифровые схемы С 538 могут создавать статическое электричество, которое может отрицательно повлиять на прием слабого сигнала расположенными рядом радиоприемниками (АМ или FM), видеоманитофонами или телевизорами. В этом случае установите С 538 на достаточно большом расстоянии от этих устройств или выключайте проигрыватель на время просмотра или прослушивания вещательных программ.

### БЫСТРОЕ НАЧАЛО РАБОТЫ

Если вы хотите как можно скорее оценить работу своего нового проигрывателя С 538, воспользуйтесь этим кратким руководством, которое позволит вам незамедлительно приступить к воспроизведению.

Перед выполнением любых подключений к С 538 отсоедините сетевую кабель от розетки. Также рекомендуется выключить питание или отключить все связанные компоненты при подключении или отключении любых сигнальных соединений и соединений питания переменного тока.

### ВОСПРОИЗВЕДЕНИЕ КОМПАКТ-ДИСКОВ

- 1 Подключите цифровой звуковой выход DIGITAL AUDIO OUT и линейный выход LINE OUT вашего устройства С 538 к соответствующим совместимым звуковым выходам вашего усилителя.
- 2 Убедитесь, что гнездовой разъем шнура питания, входящего в комплект устройства, прочно закреплен во входном разьеме питания С 538, а штепсельная вилка подключена к розетке электросети.
- 3 Чтобы включить проигрыватель, нажмите кнопку Standby на лицевой панели.
- 4 Чтобы открыть лоток для диска, нажмите [OPEN/CLOSE].
- 5 Поместите компакт-диск этикеткой вверх в круглое углубление в лотке. Убедитесь, что диск располагается по центру углубления.
- 6 Нажмите [PLAY/PAUSE]. Лоток автоматически закроется, и проигрыватель начнет воспроизведение диска.
  - Для выбора других дорожек на диске можно в любой момент воспользоваться кнопками [◀◀ SKIP ▶▶].
  - Для временной остановки проигрывания диска с сохранением текущего положения нажмите [PLAY/PAUSE].
  - Для продолжения воспроизведения снова нажмите [PAUSE/PLAY].
  - Чтобы завершить проигрывание и вернуться в начало диска, нажмите кнопку [STOP].

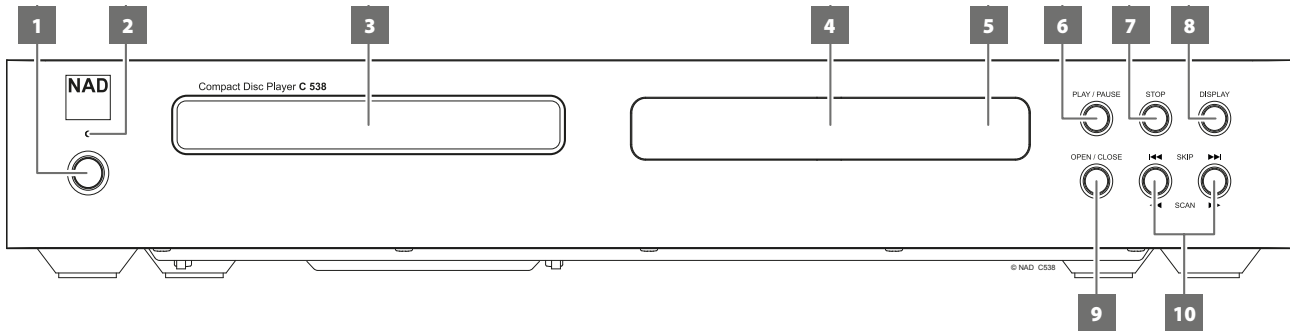

### 1 КНОПКА STANDBY / РЕЖИМ ОЖИДАНИЯ

- Нажмите эту кнопку, чтобы включить устройство С 538 из режима ожидания. Светодиодный индикатор режима ожидания изменит цвет с желтого на синий. Также включится вакуумный флуоресцентный дисплей (VFD).
- Повторное нажатие кнопки Standby возвращает устройство в режим ожидания. Цвет индикатора питания сменится на оранжевый.

### 2 ИНДИКАТОР РЕЖИМА ОЖИДАНИЯ

- Этот индикатор светится оранжевым цветом, когда С 538 находится в режиме ожидания. Во включенном состоянии С 538 этот индикатор светится синим цветом.

### 3 ЛОТОК ДЛЯ КОМПАКТ-ДИСКОВ

- Поместите в открытый лоток компакт-диск или другой совместимый диск лицевой стороной вниз (на лоток). Установите диск в круглое углубление лотка этикеткой вверх и убедитесь, что диск находится в центре углубления.
- Если диск вставлен неправильно или в лотке нет диска, на вакуумном флуоресцентном дисплее С 538 появляется надпись «NO DISC» (Нет диска).

### 4 ВАКУУМНЫЙ ФЛУОРЕСЦЕНТНЫЙ ДИСПЛЕЙ (VFD)

- На VDF дисплее отображается время воспроизведения, настройки и другая информация.

### 5 ИНФРАКРАСНЫЙ (ИК) СЕНСОР

- ИК-сенсор получает ИК-команды от пульта дистанционного управления. На линии прямой видимости между пультом ДУ и ИК-сенсором не должно быть препятствий.
- Не подвергайте инфракрасный сенсор воздействию яркого света, например прямых солнечных лучей или яркого освещения. В этом случае вы можете потерять возможность использовать пульт дистанционного управления для С 538.

**Расстояние:** Примерно 7 м от лицевой стороны ИК-сенсора.

**Угол:** Примерно 30° в каждом направлении от лицевой стороны ИК-сенсора.

### 6 PLAY/PAUSE / ВОСПРОИЗВЕДЕНИЕ/ПАУЗА

- При нажатии этой кнопки, имеющей двойную функцию, воспроизведение начинается и приостанавливается. Нажмите данную кнопку для начала воспроизведения, включения режима паузы или возобновления воспроизведения диска.
- Если лоток открыт, при нажатии данной кнопки лоток закроется, и автоматически начнется воспроизведение диска при наличии диска в лотке.

### 7 STOP /ОСТАНОВИТЬ

- Чтобы завершить проигрывание диска и вернуться в начало диска, нажмите один раз кнопку [STOP]. При этом на дисплей вновь будет выведено количество дорожек на диске и общее

время воспроизведения. При воспроизведении файлов WMA/MP3 на дисплее отображается общее количество файлов.

- Если С 538 был запрограммирован для воспроизведения выбранных дорожек/файлов, программа останется в памяти проигрывателя. Двукратное нажатие [STOP] в режиме воспроизведения программы приводит к удалению данной программы.

### 8 КНОПКА DISPLAY

- Данная кнопка предназначена для включения и отключения автоматического перехода в режим ожидания. См. раздел АВТОМАТИЧЕСКИЙ ПЕРЕХОД В РЕЖИМ ОЖИДАНИЯ ниже.
- Повторное нажатие кнопки во время воспроизведения приводит к выводу на дисплей следующих сведений о диске.

ИНФОРМАЦИЯ	АУДИО CD-ДИСК	MP3/WMA
Прошедшее время воспроизведения текущей дорожки	✓	
Оставшееся время воспроизведения текущей дорожки	✓	
Оставшееся время воспроизведения диска	✓	
Сведения о композиции		✓
Название композиции		✓
Имя исполнителя		✓
Название альбома		✓
Оставшееся время воспроизведения текущего файла		✓

### ПРИМЕЧАНИЯ

- Информация о некоторых дисках может не отображаться на дисплее. Отображаемая на дисплее информация зависит от содержимого диска.
- Если для файла отсутствует информация о названии композиции, исполнителя или альбоме, на дисплей будет выводиться сообщение «No ID3».

### 9 OPEN/CLOSE / ОТКРЫТЬ/ЗАКРЫТЬ

- Используйте данную кнопку, чтобы открыть или закрыть лоток для дисков.
- Если С 538 находится в режиме ожидания, эта кнопка также позволяет включить С 538 и одновременно открыть лоток для дисков.

### 10 ◀◀ SKIP ▶▶ / ◀◀ SCAN ▶▶ / ПРОПУСК/ПОИСК

- SKIP ▶▶ / ПРОПУСК: Однократное нажатие кнопки пропуска вперед позволяет перейти к следующей дорожке или файлу.
- ◀◀ SKIP / ПРОПУСК: Однократное нажатие кнопки пропуска назад позволяет вернуться в начало текущей дорожки/файла. Повторное нажатие кнопки пропуска назад позволяет вернуться к предыдущей дорожке/файлу.
- ◀◀ SCAN ▶▶ / ПОИСК: Для поиска требуемого файла или дорожки нажмите и удерживайте кнопку поиска в прямом направлении или поиска в обратном направлении.

# ИДЕНТИФИКАЦИЯ ЭЛЕМЕНТОВ УПРАВЛЕНИЯ

## ЗАДНЯЯ ПАНЕЛЬ

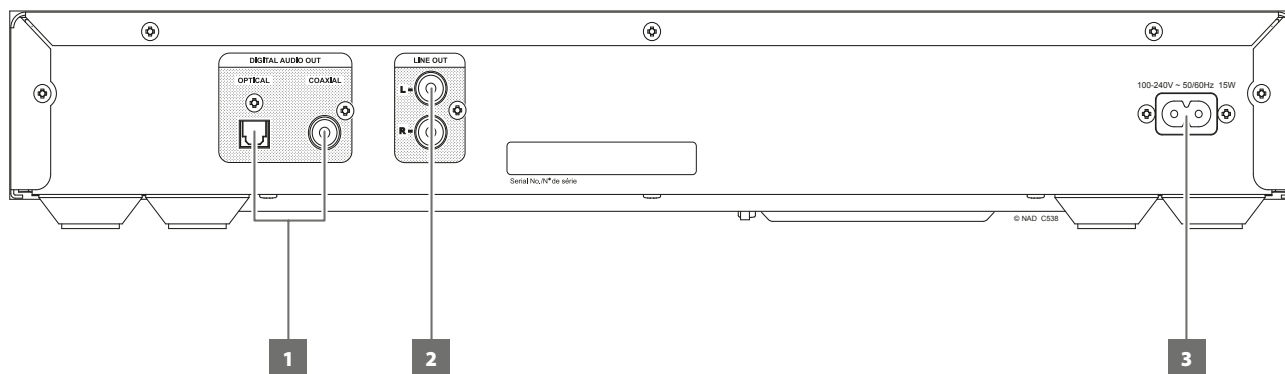

### 1 DIGITAL AUDIO OUT (OPTICAL/COAXIAL) / ЦИФРОВЫЕ АУДИОВЫХОДЫ (ОПТИЧЕСКИЙ/КОАКСИАЛЬНЫЙ)

- Соедините оптические или коаксиальные аудиовыходы цифрового сигнала с соответствующим цифровым входом усилителя, ресивера, звуковой карты компьютера или другого цифрового процессора.
- Для наилучших результатов используйте высококачественный цифровой соединительный кабель RCA с сопротивлением 75 Ом.

### 2 LINE OUT / ЛИНЕЙНЫЙ ВЫХОД

- Используйте качественные соединительные кабели RCA для подключения этих разъемов к соответствующему линейному входному разъему на усилителе, ресивере или стереосистеме.

### 3 ВХОД СЕТИ ПЕРЕМЕННОГО ТОКА

- Убедитесь, что гнездовой разъем шнура питания, входящего в комплект устройства, прочно закреплен во входном разъеме питания C 538, а штепсельная вилка подключена к розетке электросети.
- Прежде чем отсоединить гнездовой разъем от входного разъема питания переменного тока C 538, необходимо извлечь штепсельную вилку шнура питания из розетки электросети.

# ИДЕНТИФИКАЦИЯ ЭЛЕМЕНТОВ УПРАВЛЕНИЯ

## ПУЛЬТ ДИСТАНЦИОННОГО УПРАВЛЕНИЯ CD 8

- 1 ON / ВКЛ.:** Перевод устройства из режима ожидания в рабочий режим.
- 2 OFF / ВЫКЛ.:** Переход устройства в режим ожидания.
- 3 RANDOM / В СЛУЧАЙНОМ ПОРЯДКЕ:** Воспроизведение дорожек или файлов в случайном порядке.  
**PROGRAM / ПРОГРАММА:** Переход в режим программирования или выход из него.  
**REPEAT / ПОВТОР:** Повтор воспроизведения дорожки, файла, папки или всего диска.  
**RPT A-B / ПОВТОР A-B:** Повтор последовательности воспроизведения.
- 4 STOP / ОСТАНОВИТЬ:** Остановить воспроизведение.
- 5 OPEN / ОТКРЫТЬ:** Открытие и закрытие лотка для диска.
- 6 ►►:** Воспроизведение следующей дорожки/следующего файла.  
**◄◄:** Воспроизведение текущей дорожки/текущего файла с начала.  
**►►:** Перемотка вперед или поиск в прямом направлении.  
**◄◄:** Перемотка назад или поиск в обратном направлении.  
**►:** Включение воспроизведения.
- 7 ||:** Временная остановка воспроизведения.
- 8 INDEX / УКАЗАТЕЛЬ:** Воспроизведение начинается с любого желаемого указанного индекса дорожки или файла.
- 9 FOLDER / КАТАЛОГ:** Просмотр списка каталогов.
- 10 FILE / ФАЙЛ:** Просмотр списка файлов WMA или MP3.
- 11 Кнопки с цифрами 0 - 9:** Ввод номера для выбора дорожки или файла.
- 12 DIM:** Уменьшение яркости дисплея, выключение или восстановление яркости дисплея до нормального уровня.  
**ENTER / ВВОД:** Выбор файла MP3 или WMA для воспроизведения.
- 13 TIME / ВРЕМЯ:** Отображение времени проигрывания и иной информации. Эта функция аналогична функции кнопки DISPLAY на лицевой панели устройства.
- 14 DELETE / УДАЛИТЬ:** Удаление дорожки/файла с указанным номером.

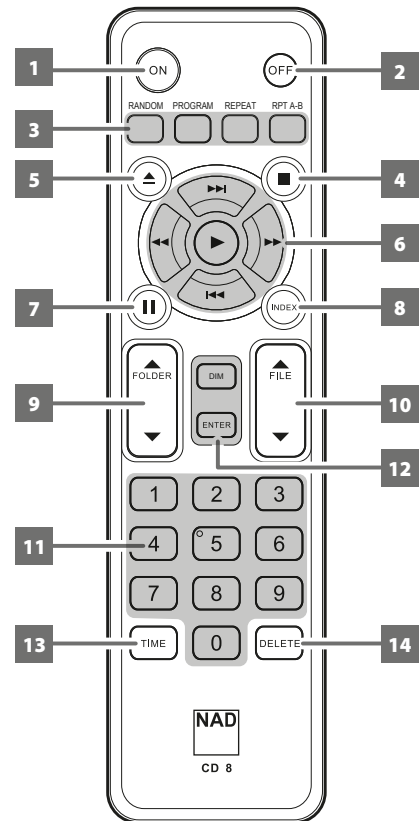

### ВОСПРОИЗВЕДЕНИЕ МУЗЫКАЛЬНЫХ ДИСКОВ CD-R И CD-RW

С 538 может воспроизводить аудиодиски CD-R или CDRW, записанные на компьютере или устройстве записи компакт-дисков. Качество аудиодисков CD-R и CD-RW варьируется в широких пределах, что может повлиять на возможность их проигрывания. Среди факторов, влияющих на воспроизведение, следует назвать:

- 1 Качество самого диска. В целом чистые диски CD-R, CD-RW обладающих хорошей репутацией компаний обеспечивают лучшие результаты, чем немарочный товар.
- 2 Качество устройства записи компакт-дисков или записывающего дисковод компьютера. Некоторые устройства записи и дисководы обеспечивают лучшие результаты, чем другие.
- 3 Запись на CD-R и CD-RW на высокой скорости. Как правило, качество CD-R и CD-RW оказывается лучше при записи на меньшей скорости, даже если используется одно и то же записывающее устройство или дисковод.

### ВОСПРОИЗВЕДЕНИЕ MP3/WMA

С 538 может воспроизводить записи в формате MP3/WMA на дисках CD-R/RW. Допускается запись различных типов файлов на одном диске. С помощью пульта дистанционного управления CD 8 можно просматривать каталоги, выбирать файлы MP3/WMA, а также включать воспроизведение требуемых файлов. Для этого выполните следующие действия:

- 1 Вставьте диск.
- 2 Нажмите [FOLDER ▲/▼] для выбора требуемого каталога. Нажмите [ENTER].
- 3 Нажмите [FILE ▲/▼] для выбора требуемого номера файла.
- 4 Нажмите [ENTER], чтобы включить воспроизведение. Для каждого типа файлов при воспроизведении на С 538 будет отображаться название композиции, название альбома, имя исполнителя (при наличии этой информации), а также другие параметры.

### ПРИМЕЧАНИЯ

- Номер файла определяется не для каталога, а для всего диска, поэтому присвоенный каждому файлу номер будет соответствовать его месту в последовательности записей на всем диске.
- Для выбора номера «9» на диске, содержащем 100 или более файлов MP3/WMA, нажмите два раза «0», а затем «9».

### ПРОГРАММИРОВАНИЕ

Функция программирования позволяет сохранить ваши самые любимые записи с разных дисков в памяти проигрывателя. Прежде чем приступить к процедуре программирования последовательности воспроизведения файлов или звуковых дорожек, необходимо остановить воспроизведение на С 538.

Последовательность, изложенная далее, применима как к дорожкам CD-диска, так и к файлам MP3/WMA. В описании, изложенном далее, для наглядности используются номера дорожек CD-диска.

- 1 На пульте ДУ нажмите кнопку [PROGRAM]. На дисплее появится «PRO1-01» (При программировании воспроизведения файлов MP3/WMA на дисплее отображается «PRO1-001»). «PRO1» - первый из доступных программируемых номеров, а «01» - первая дорожка диска, используемая для программирования последовательности воспроизведения по умолчанию.
- 2 С помощью кнопок с цифрами пульта ДУ (а также кнопок [◀◀/▶▶] или [FILE ▲/▼]) введите номер дорожки, которую вы желаете внести в программу воспроизведения. Выполним ту же последовательность, используя дорожку под номером

«5» в качестве первой дорожки для программирования последовательности воспроизведения.

- 3 Снова нажмите кнопку [PROGRAM], и дорожка под номером «5» будет записана, как первая в запрограммированной последовательности воспроизведения. На дисплее появится сообщение «PRO2-05». «PRO2» - второй из доступных программируемых номеров, который следует за записанной в память дорожкой «5».
- 4 В качестве второго номера в программе воспроизведения мы будем использовать дорожку под номером «9». Снова нажмите кнопку [PROGRAM], и дорожка под номером «9» будет записана, как вторая в запрограммированной последовательности воспроизведения. На дисплее появится надпись «PRO3-09».
- 5 Повторяйте действия с 2 по 4 до тех пор, пока не будут введены все желаемые дорожки. Максимальное количество дорожек в программе не должно превышать 20 либо 65 файлов MP3/WMA. При попытке ввести большее количество дорожек или файлов на дисплее появится сообщение «FULL» (Программа заполнена).
- 6 Нажмите кнопку [▶], чтобы включить воспроизведение запрограммированной последовательности.

### ПРИМЕЧАНИЯ

- Чтобы удалить запрограммированные дорожки и вернуться в обычный режим воспроизведения, в любой момент нажмите кнопку [DELETE]. На дисплее на короткое время появится надпись «PROGCLEAR» для индикации удаления запрограммированной последовательности дорожек.
- Двукратное нажатие кнопки [STOP] приведет к полному удалению списка программы.

### ПРОГРАММИРОВАНИЕ ВОСПРОИЗВЕДЕНИЯ

- 1 Для воспроизведения композиций согласно записанной программе нажмите [PLAY] в режиме PROGRAM. Во время проигрывания запрограммированных композиций кнопки SKIP будут действовать только в отношении дорожек, включенных в список воспроизведения. На дисплее появится надпись «PROGRAM», указывающая на то, что воспроизведение осуществляется согласно записанной программе.
- 2 Если вы хотите прослушать только часть запрограммированных для воспроизведения композиций, включите воспроизведение и воспользуйтесь кнопкой [◀◀ SKIP ▶▶] для перехода к нужным композициям.

### ПРЕКРАЩЕНИЕ ВОСПРОИЗВЕДЕНИЯ

#### ЗАПРОГРАММИРОВАННЫХ КОМПОЗИЦИЙ ИЛИ УДАЛЕНИЕ ПРОГРАММЫ

- 1 Для остановки воспроизведения запрограммированных композиций однократно нажмите кнопку [STOP]. Список композиций останется в памяти. Для возобновления воспроизведения запрограммированной последовательности дорожек просто нажмите [PLAY].
- 2 Для удаления программы из памяти выполните одно из указанных действий:
  - Дважды нажмите [STOP] во время воспроизведения запрограммированных композиций.
  - Нажмите [OPEN], чтобы открыть лоток для диска.
  - Переключите устройство в режим ожидания.



### АВТОМАТИЧЕСКИЙ ПЕРЕХОД В РЕЖИМ ОЖИДАНИЯ

Функция Auto Standby (автоматический переход в режим ожидания) является встроенной функцией устройства С 538, соответствующей европейским нормам энергосбережения. Следующие действия позволяют включить или отключить автоматический переход в режим ожидания.

#### Включение автоматического перехода в режим ожидания

- В автоматическом режиме ожидания нажмите и удерживайте кнопку DISPLAY на лицевой панели, пока на дисплее не появится надпись «ERP ON».
- Если включен автоматический переход в режим ожидания, С 538 будет автоматически переходить в режим ожидания по прошествии 10 минут, если никаких действий с ним не производится в следующих ситуациях:
  - В плеере отсутствует диск
  - Если воспроизведение остановлено
  - Если воспроизведение поставлено на паузу

#### Отключение автоматического перехода в режим ожидания

- В автоматическом режиме ожидания нажмите и удерживайте кнопку DISPLAY на лицевой панели, пока на дисплее не появится надпись «ERP OFF».
- Если автоматический переход в режим ожидания выключен, С 538 остается в рабочем режиме до тех пор, пока вручную не будет отключен от электросети.

### ИСПОЛЬЗОВАНИЕ ПУЛЬТА ДИСТАНЦИОННОГО УПРАВЛЕНИЯ CD 8

Поставляемый в комплекте с вашим проигрывателем компакт-дисков пульт дистанционного управления CD8 позволяет вам управлять функциями воспроизведения, комфортно расположившись в кресле или практически из любой точки комнаты. Для надлежащей работы пульта ДУ необходима прямая видимость и отсутствие препятствий между пультом дистанционного управления и лицевой панелью проигрывателя компакт-дисков. Если проигрыватель не реагирует на команды пульта ДУ, возможно, между ним и пультом находится препятствие в виде одежды, бумаги или мебели.

Большинство кнопок на пульте ДУ имеют такие же функции, как и соответствующие кнопки на лицевой панели проигрывателя. Кроме того, на пульте имеется несколько дополнительных кнопок, таких как перечисленные ниже функциональные кнопки.

### КНОПКИ С ЦИФРАМИ



При вводе значения с помощью кнопок с цифрами (0 - 9) С 538 переходит на начало дорожки/файла с этим номером и начинает воспроизведение. Таким образом, для проигрывания дорожки 5 просто нажмите «5». Для проигрывания дорожки 20 нажмите «2» и «0».

### REPEAT / ПОВТОР



Нажатие кнопки [REPEAT] позволяет повторно воспроизвести определенную дорожку или файл.

- 1 Нажмите данную кнопку для выбора режима повтора: одной дорожки/файла, каталога или всех дорожек или файлов. При выборе определенного режима повтора на дисплее будут появляться надписи «RPT ONE», «RPT FOLD» или «RPT ALL», соответственно.
- 2 Чтобы отключить режим повтора, нажмите и удерживайте кнопку REPEAT до тех пор, пока на дисплее не появится надпись «RPT OFF».

### REPEAT A-B / ПОВТОРНОЕ ВОСПРОИЗВЕДЕНИЕ ФРАГМЕНТА A-B



Для повторного воспроизведения фрагмента выполните следующие шаги:

- 1 Отметьте начальную точку воспроизводимого фрагмента записи, нажав кнопку [RPT A-B].
- 2 Для обозначения конечной точки фрагмента записи еще раз нажмите кнопку [RPT A-B] в нужном месте. Начнется воспроизведение заданной последовательности для повтора. На дисплее периодически появляется надпись «RPT A-B», указывающая на то, что воспроизведение осуществляется согласно заданной последовательности для повтора.
- 3 Для отмены данной функции нажмите кнопку [RPT A-B] в третий раз.

# ЭКСПЛУАТАЦИЯ

## ИСПОЛЬЗОВАНИЕ С 538: ФУНКЦИИ

### RANDOM (ВОСПРОИЗВЕДЕНИЕ В СЛУЧАЙНОМ ПОРЯДКЕ)



- 1 В режиме воспроизведения или когда воспроизведение остановлено, нажмите кнопку [RANDOM]. На дисплее периодически появляется надпись «RANDOM», указывающая на то, что воспроизведение осуществляется в случайном порядке.
- 2 Автоматически начинается воспроизведение первой случайно выбранной дорожки или файла.
- 3 Для возобновления воспроизведения в обычном режиме повторно нажмите [RANDOM]. Продолжится последовательное воспроизведение дорожек диска.

### INDEX / УКАЗАТЕЛЬ



Система индексации позволяет объединять дорожки в подгруппы с меньшим количеством дорожек, чтобы облегчить поиск таких подгрупп. Если на диске имеются числовые индексы, то воспроизведение можно начать с любого нужного индекса, выполнив следующие действия:

- 1 В режиме воспроизведения нажмите кнопку [INDEX].
- 2 С помощью числовых кнопок прямого ввода укажите желаемый индекс, например «0» или «3». На дисплее появится надпись «INDEX 03 TR10» или введенный индекс «03».
- 3 Чтобы вернуться в режим отображения стандартной информации на дисплее, еще раз нажмите [INDEX].

## ОБЩИЕ ХАРАКТЕРИСТИКИ

Уровень выходного сигнала	Аналоговый: $2,2 \pm 0,1$ В
Частотная характеристика	$\pm 0,5$ дБ (отн. 0 дБ, 20 Гц- 20 кГц)
Общие гармонические искажения	$\leq 0,01\%$ (отн. 1 кГц, аудио-ФНЧ)
Отношение сигнал/шум	$\geq 110$ дБ (отн. 1 кГц, А-взвеш.)
Стереобаланс	$\pm 0,5$ дБ (отн. 0 дБ 1 кГц)
Разнос каналов	$\geq 90$ дБ (отн. 1 кГц)
Частотная коррекция	$-4,6 \pm 0,8$ дБ (отн. 0 дБ 1 кГц, 5 кГц)
	$-9,0 \pm 1,0$ дБ (отн. 0 дБ 1 кГц, 16 кГц)
Мощность в режиме ожидания	$< 0,5$ Вт
Мощность в холостом режиме	$< 7,5$ Вт

## РАЗМЕРЫ И МАССА

Размеры (Ш x В x Д)	435 x 70 x 249 мм (общие)*
	$17 \frac{3}{16}$ x $2 \frac{1}{16}$ x $9 \frac{13}{16}$ дюйма
Вес без упаковки	3,0 кг
	6,6 фунта
Транспортировочный вес	4,3 кг
	9,5 фунта

\* - В общих размерах учитываются ножки, выступающие кнопки и клеммы на задней панели.

КОМПАНИЯ NAD НЕ НЕСЕТ ОТВЕТСТВЕННОСТИ ЗА ЛЮБЫЕ НЕСООТВЕТСТВИЯ ТЕХНИЧЕСКИХ ДАННЫХ ИЛИ ИНФОРМАЦИИ О ПОЛЬЗОВАТЕЛЬСКОМ ИНТЕРФЕЙСЕ, КОТОРЫЕ ПРИВОДЯТСЯ В НАСТОЯЩЕМ РУКОВОДСТВЕ. СОДЕРЖАНИЕ РУКОВОДСТВА ПОЛЬЗОВАТЕЛЯ С 538 МОЖЕТ БЫТЬ ИЗМЕНЕНО БЕЗ ОТДЕЛЬНОГО УВЕДОМЛЕНИЯ. ПРОВЕРЬТЕ НАЛИЧИЕ ПОСЛЕДНЕЙ ВЕРСИИ РУКОВОДСТВА ПОЛЬЗОВАТЕЛЯ С 538 НА САЙТЕ [WWW.NADELECTRONICS.COM](http://WWW.NADELECTRONICS.COM).



[www.NADelectronics.com](http://www.NADelectronics.com)

**©2018 NAD ELECTRONICS INTERNATIONAL  
ЯВЛЯЮЩАЯСЯ ПОДРАЗДЕЛИЕМ LENBROOK INDUSTRIES LIMITED**

Все права защищены. NAD и логотип NAD являются товарными знаками NAD Electronics International, подразделения Lenbrook Industries Limited.  
Запрещается воспроизводить, сохранять или передавать в любой форме любую часть настоящей публикации без письменного разрешения NAD Electronics International.  
Хотя предприняты все меры для обеспечения точности содержания на время публикации, характеристики и спецификации могут быть изменены без предварительного предупреждения.

C538\_RUS\_OM\_V02 - APR 2018